



Bedienungsanleitung

Mode d'emploi
Istruzioni per l'uso

MEDION®

Ultra HD Smart-TV mit LED-Backlight Technologie Téléviseur Smart Ultra HD avec technologie de rétroéclairage LED | Smart TV Ultra UHD con retroilluminazione LED X17027



Deutsch.....	6
Français.....	67
Italiano	125



Mit QR-Codes schnell und einfach ans Ziel

Egal, ob Sie **Produktinformationen**, **Ersatzteile** oder **Zubehör** benötigen, Angaben über **Herstellergarantien** oder **Servicestellen** suchen, oder sich bequem eine **Video-Anleitung** anschauen möchten, mit unseren QR-Codes gelangen Sie kinderleicht ans Ziel.

Was sind QR-Codes?

QR-Codes (QR = Quick Response) sind grafische Codes, die mithilfe einer Smartphone-Kamera gelesen werden und beispielsweise einen Link zu einer Internetseite oder Kontaktdaten enthalten.

Ihr Vorteil: Kein lästiges Eintippen von Internet-Adressen oder Kontaktdaten!

Und so geht's

Zum Scannen des QR-Codes benötigen Sie lediglich ein Smartphone, einen installierten QR-Code-Reader sowie eine Internet-Verbindung.

Einen QR-Code-Reader finden Sie in der Regel kostenlos im App Store Ihres Smartphones.

Jetzt ausprobieren

Scannen Sie einfach mit Ihrem Smartphone den folgenden QR-Code und erfahren Sie mehr über Ihr neu erworbenes ALDI-Produkt.

Ihr ALDI Serviceportal

Alle oben genannten Informationen erhalten Sie auch im Internet über das ALDI Serviceportal unter www.aldi-service.ch.



Inhaltsverzeichnis

Übersicht	4
Lieferumfang/Geräteteile	6
Zu dieser Anleitung	9
Sicherheitshinweise	11
Geräteübersicht	16
Inbetriebnahme	18
Bedienung	25
Videotext	28
Über das OSD-Menü	29
EPG - Programm-Guide	52
Medienportal	53
HbbTV-System	54
Internet	54
MEDION® Life Remote App	54
Datenschutz MEDION® Smart TV	55
Problembehebung	56
Reinigung	59
Entsorgung	59
Technische Daten	60
Produktdatenblatt	62
Impressum	63
Index	64

A

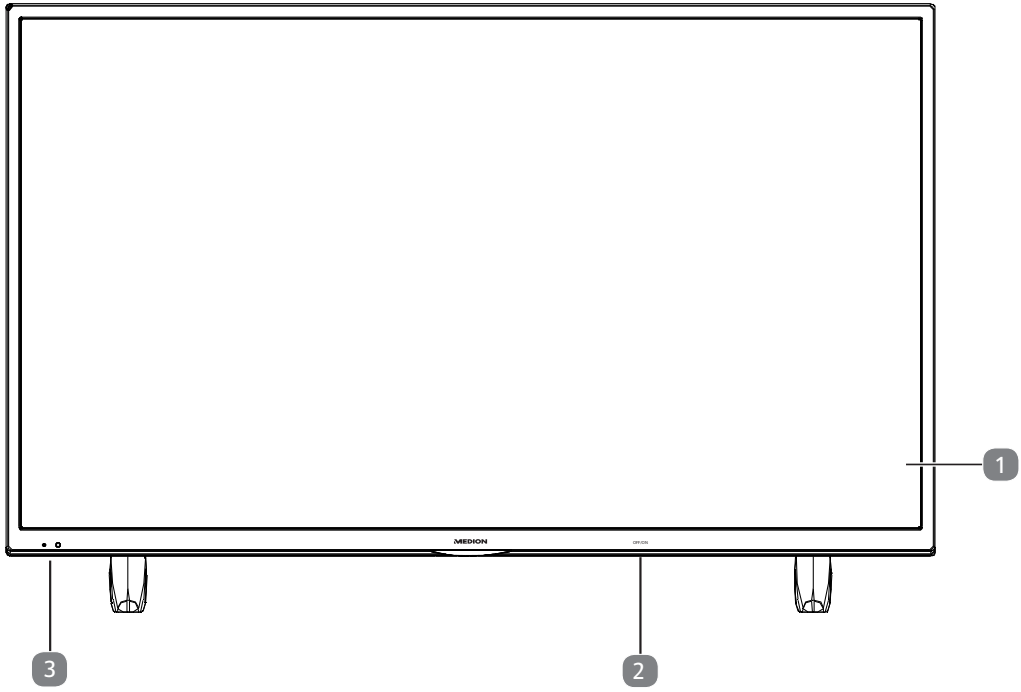



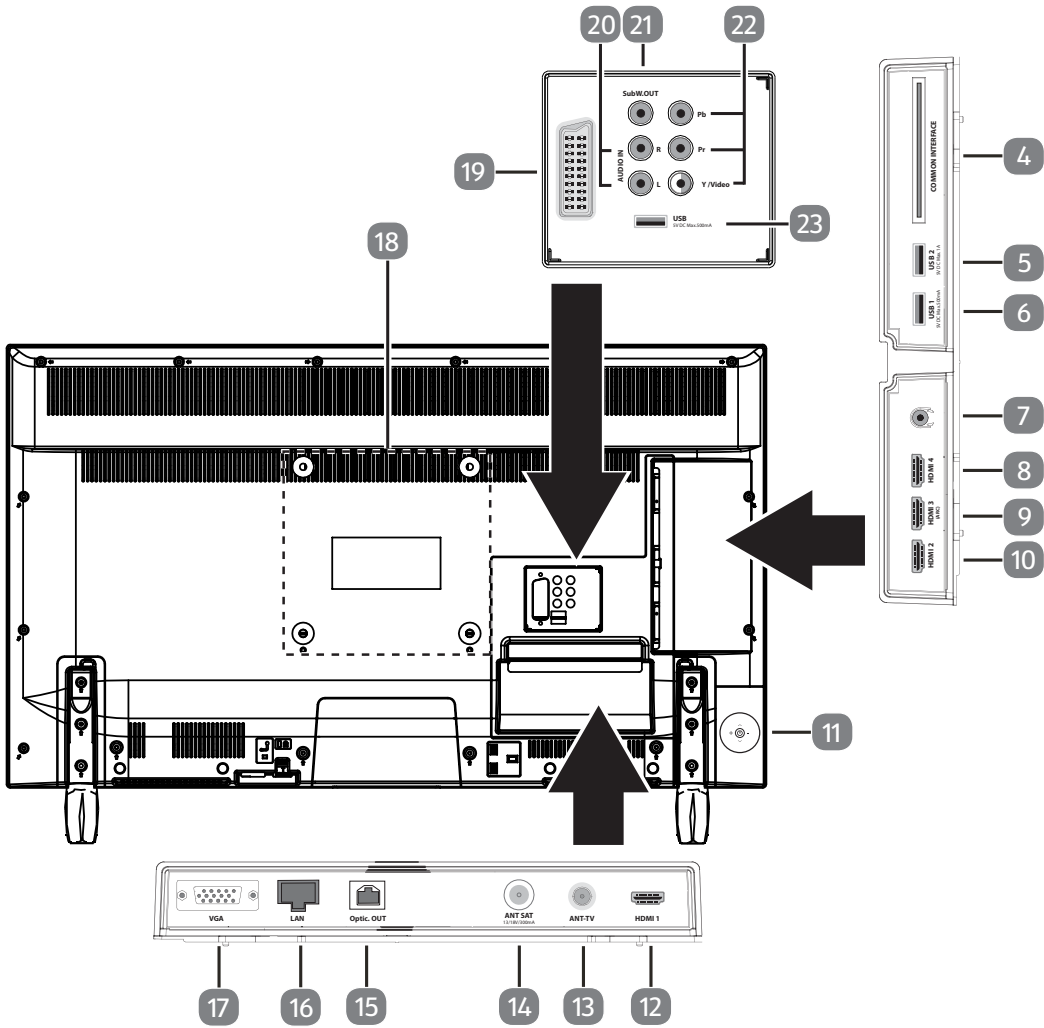

















B



C



Lieferumfang/Geräteteile

- 1 Bildschirm
- 2 Netzschalter
- 3 Infrarot-Sensor / Betriebsanzeige
- 4 COMMON INTERFACE (CI+)
- 5 USB 2 (5V , 1A max.) (USB 3.0)
- 6 USB 1 (5V , 500 mA max.) (USB 2.0)
- 7 
- 8 HDMI 4
- 9 HDMI 3
- 10 HDMI 2
- 11 Multifunktionsschalter
- 12 HDMI 1
- 13 ANT-TV
- 14 ANT SAT (13 V/18 V  max. 300 mA)
- 15 Optic. OUT
- 16 LAN
- 17 VGA
- 18 Befestigungslöcher für eine Wandhalterung
- 19 SCART
- 20 AUDIO IN
- 21 SubW.OUT
- 22 Y (Video) Pb Pr
- 23 USB (5V , 500 mA max.) (USB 2.0)
- 24 NETFLIX
- 25 Zifferntasten
- 26  (SWAP)
- 27 
- 28 P-/+
- 29 Q. MENU
- 30 Richtungstasten    
- 31 EXIT
- 32  (MEDIA)
- 33  (EPG)
- 34  : Videotext einschalten
- 35 Rote Taste
Grüne Taste
Gelbe Taste
Blaue Taste
- 36  (SIZE)
- 37 Medientasten
- 38 LANG.
- 39  (SUBTITLE): Untertitel an/aus
- 40  (SOURCE)
- 41 
- 42 
- 43 BACK
- 44 OK
- 45 MENU
- 46 i (INFO)
- 47 V-/+
- 48 
- 49 

Inhalt

Übersicht	4
Lieferumfang/Geräteteile.....	6
Zu dieser Anleitung	9
In dieser Anleitung verwendete Warnsymbole und Signalwörter.....	9
Bestimmungsgemäßer Gebrauch.....	9
Ultra HD.....	10
Lieferumfang	10
Sicherheitshinweise.....	11
Betriebssicherheit.....	11
Aufstellungsort	12
Reparatur	13
Umgebungstemperatur.....	13
Sicherheit beim Anschließen	14
Umgang mit Batterien.....	14
Hinweise zur Konformität	15
Geräteübersicht	16
Vorderseite.....	16
Rückseite und rechte Seite	16
Fernbedienung	17
Inbetriebnahme.....	18
Auspacken	18
Montage	19
Batterien in die Fernbedienung einlegen	19
Antenne anschließen	20
Stromversorgung anschließen	20
Smart-TV ein- und ausschalten.....	20
Sendersuche nach dem ersten Einschalten	21
Bedienung.....	25
Programmauswahl.....	25
Toneinstellungen	25
Bildeinstellungen	25
Infos anzeigen lassen.....	26
Favoritenlisten öffnen	26
Quelle wählen	27
Wireless Display	27
Videotext.....	28
Die Bedienung des Videotexts	28
Über das OSD-Menü	29
Im Menü navigieren	29
Die Taste Q. MENU	30
Menüsystem im Detail	31
EPG - Programm-Guide	52
Medienportal.....	53
HbbTV-System	54
Internet	54

MEDION® Life Remote App	54
Datenschutz MEDION® Smart TV	55
Problembehebung	56
Benötigen Sie weitere Unterstützung?.....	57
Pixelfehler bei Smart-TVs	58
Reinigung	59
Entsorgung	59
Technische Daten	60
Produktdatenblatt	62
Impressum	63
Index	64

Zu dieser Anleitung



Lesen Sie vor Inbetriebnahme die Sicherheitshinweise aufmerksam durch. Beachten Sie die Warnungen auf dem Gerät und in der Bedienungsanleitung.

Bewahren Sie die Bedienungsanleitung immer in Reichweite auf. Wenn Sie das Gerät verkaufen oder weitergeben, händigen Sie unbedingt auch diese Anleitung aus.

In dieser Anleitung verwendete Warnsymbole und Signalwörter

! GEFAHR!

Dieses Signalwort bezeichnet eine Gefährdung mit einem hohen Risikograd, die, wenn sie nicht vermieden wird, den Tod oder eine schwere Verletzung zur Folge hat.

! WARNUNG!

Dieses Signalwort bezeichnet eine Gefährdung mit einem mittleren Risikograd, die, wenn sie nicht vermieden wird, den Tod oder eine schwere Verletzung zur Folge haben kann.

! VORSICHT!

Dieses Signalwort bezeichnet eine Gefährdung mit einem niedrigen Risikograd, die, wenn sie nicht vermieden wird, eine geringfügige oder mäßige Verletzung zur Folge haben kann.

HINWEIS!

Dieses Signalwort warnt vor möglichen Sachschäden oder gibt Ihnen nützliche Zusatzinformationen zum Zusammenbau oder zum Betrieb.



Konformitätserklärung (siehe Kapitel „Konformitätserklärung“): Mit diesem Symbol markierte Produkte erfüllen die Anforderungen der EG-Richtlinien.



Mit dem Siegel Geprüfte Sicherheit (GS-Zeichen) wird einem Produkt bescheinigt, dass es den Anforderungen des Produktsicherheitsgesetzes (ProdSG) entspricht. Diese Anforderungen sind in den Unfallvorschriften der Berufsgenossenschaften, den DIN-Normen und Europäische Normen oder anderen allgemein anerkannten Regeln der Technik dargestellt.

Bestimmungsgemäßer Gebrauch

- Dieses Gerät dient zum Empfang und zur Wiedergabe von Fernsehprogrammen. Die unterschiedlichen Anschlussmöglichkeiten ermöglichen eine zusätzliche Erweiterung der Empfangs- und Wiedergabequellen (Receiver, DVD-Player, DVD-Recorder, Videorecorder, PC etc.). Ihr Gerät bietet Ihnen vielfältige Möglichkeiten der Nutzung.
- Das Gerät ist nur für den privaten und nicht für den industriellen/kommerziellen Gebrauch bestimmt.
- Bitte beachten Sie, dass im Falle des nicht bestimmungsgemäßen Gebrauchs die Haftung erlischt.
- Bauen Sie das Gerät nicht ohne unsere Zustimmung um und verwenden Sie keine nicht von uns genehmigten oder gelieferten Zusatzgeräte.
- Verwenden Sie nur von uns gelieferte oder genehmigte Ersatz- und Zubehörteile.
- Beachten Sie alle Informationen in dieser Bedienungsanleitung, insbesondere die Sicherheitshinweise. Jede andere Bedienung gilt als nicht bestimmungsgemäß und kann zu Personen- oder Sachschäden führen.
- Nutzen Sie das Gerät nicht unter extremen Umgebungsbedingungen.
- Dieses Gerät ist nur für den Gebrauch in trockenen Innenräumen geeignet.
- Dieses Gerät ist nicht als Datenmonitor für Büroarbeitsplätze geeignet.

Ultra HD

Ihr Smart-TV ist mit dem Merkmal „Ultra-HD“ ausgestattet. Das bedeutet, dass er grundsätzlich hochauflösende Bilder vier mal feiner als Full HD wiedergeben kann.

Voraussetzung ist, dass ein Ultra-HDTV-Signal vorliegt.

Lieferumfang

Bitte überprüfen Sie die Vollständigkeit der Lieferung und benachrichtigen Sie uns innerhalb von 14 Tagen nach dem Kauf, falls die Lieferung nicht komplett ist.

Mit dem von Ihnen erworbenen Produkt haben Sie erhalten:

- Ultra HD Smart-TV
- Fernbedienung (RC4848) inkl. 2 Batterien Typ LR03 (AAA) 1,5V
- Standfüße inkl. Befestigungsschrauben und Kunststoffkappen
- Bedienungsanleitung
- Garantiekarte

 **GEFAHR!**

Erstickungsgefahr!

Verpackungsfolien können verschluckt oder unsachgemäß benutzt werden, daher besteht Erstickungsgefahr!

- Halten Sie das Verpackungsmaterial, wie z.B. Folien oder Plastikbeutel von Kindern fern.

Sicherheitshinweise

Betriebssicherheit

- Dieses Gerät kann von Kindern ab 8 Jahren und darüber sowie von Personen mit verringerten physischen, sensorischen oder mentalen Fähigkeiten oder Mangel an Erfahrung und Wissen benutzt werden, wenn sie beaufsichtigt werden oder bezüglich des sicheren Gebrauchs des Gerätes unterwiesen wurden und die daraus resultierenden Gefahren verstanden haben.
- Kinder dürfen nicht mit dem Gerät spielen. Reinigung und Benutzer-Wartung dürfen nicht von Kindern ohne Beaufsichtigung durchgeführt werden.

GEFAHR!

Erstickungsgefahr!

Verpackungsfolien können verschluckt oder unsachgemäß benutzt werden, daher besteht Erstickungsgefahr!

- Halten Sie das Verpackungsmaterial, wie z.B. Folien oder Plastikbeutel von Kindern fern.

GEFAHR!

Stromschlaggefahr!

Gefahr eines elektrischen Schlages, Kurzschluss- und Brandgefahr!

- Öffnen Sie niemals das Gehäuse des Smart-TVs und führen Sie keine Gegenstände durch die Schlitze und Öffnungen ins Innere des Smart-TVs ein.

WARNUNG!

Überhitzung! Brandgefahr!

Überhitzung kann Beschädigungen des Smart-TVs und Brandgefahr zur Folge haben!

- Schlitze und Öffnungen des TV-Geräts dienen der Belüftung. Decken Sie diese Öffnungen nicht, z. B. mit Zeitungen, Tischdecken, Vorhängen etc., ab.
- Üben Sie keinen Druck auf das Display aus. Es besteht die Gefahr, dass der Bildschirm bricht.
- Die Fernbedienung besitzt eine Infrarot-Diode der Klasse 1. Betrachten Sie die LED nicht mit optischen Geräten.

VORSICHT!

Verletzungsgefahr!

Bei gebrochenem Display besteht Verletzungsgefahr!

- Packen Sie mit Schutzhandschuhen die geborstenen Teile ein.
- Waschen Sie anschließend Ihre Hände mit Seife, da nicht auszuschließen ist, dass Chemikalien austreten können.
- Senden Sie die Bruchteile zur fachgerechten Entsorgung an Ihr Service Center.

- Berühren Sie nicht das Display mit den Fingern oder mit kantigen Gegenständen, um Beschädigungen zu vermeiden.

Wenden Sie sich an den Kundendienst, wenn:

- das Netzkabel angeschmort oder beschädigt ist
- Flüssigkeit in das Gerät eingedrungen ist
- das Gerät nicht ordnungsgemäß funktioniert
- das Gerät gestürzt, oder das Gehäuse beschädigt ist
- Rauch aus dem Gerät aufsteigt

Aufstellungsort

- Neue Geräte können in den ersten Betriebsstunden einen typischen, unvermeidlichen aber völlig ungefährlichen Geruch abgeben, der im Laufe der Zeit immer mehr abnimmt. Um der Geruchsbildung entgegenzuwirken, empfehlen wir Ihnen, den Raum regelmäßig zu lüften. Wir haben bei der Entwicklung dieses Produktes Sorge dafür getragen, dass geltende Grenzwerte deutlich unterschritten werden.
- Halten Sie Ihren Smart-TV und alle angeschlossenen Geräte von Feuchtigkeit fern und vermeiden Sie Staub, Hitze und direkte Sonneneinstrahlung. Das Nichtbeachten dieser Hinweise kann zu Störungen oder zur Beschädigung des Smart-TVs führen.
- Betreiben Sie Ihr Gerät nicht im Freien, da äußere Einflüsse wie Regen, Schnee etc. das Gerät beschädigen könnten.
- Das Gerät darf nicht Tropf- oder Spritzwasser ausgesetzt werden. Stellen Sie keine mit Flüssigkeit gefüllten Gefäße (Vasen oder ähnliches) auf oder in die Nähe des Gerätes. Das Gefäß kann umkippen und die Flüssigkeit kann die elektrische Sicherheit beeinträchtigen.

⚠️ WARNUNG!

Beschädigungsgefahr!

Bei Kerzen und anderen offenen Flammen besteht Verletzungsgefahr.

- Halten Sie Kerzen und andere offene Flammen zu jeder Zeit von diesem Produkt fern, um das Ausbreiten von Feuer zu verhindern.
- Achten Sie auf genügend große Abstände in der Schrankwand. Halten Sie einen Mindestabstand von 10 cm rund um das Gerät zur ausreichenden Belüftung ein.
- Betreiben Sie alle Komponenten auf einer stabilen, ebenen und vibrationsfreien Unterlage, um Stürze des Smart-TVs zu vermeiden.
- Vermeiden Sie Blendwirkungen, Spiegelungen und zu starke Hell-Dunkel-Kontraste, um Ihre Augen zu schonen.
- Der optimale Betrachtungsabstand beträgt 3 mal die Bildschirmdiagonale.

⚠️ GEFAHR!

Verletzungsgefahr! Lebensgefahr!

TV-Geräte, die nicht stabil aufgestellt werden, können umstürzen und zu ernsthaften Verletzungen oder Tod führen. Viele Verletzungen, speziell bei Kindern, können vermieden werden, indem folgende Vorsichtsmaßnahmen getroffen werden.

- Betreiben Sie alle Komponenten auf einer stabilen, ebenen und vibrationsfreien Unterlage, um Stürze des Smart-TVs zu vermeiden.

- Benutzen Sie nur Möbel, die einen sicheren Gebrauch des TV-Gerätes gewährleisten.
- Achten Sie darauf, dass das TV-Gerät nicht über die Kanten des Möbels hinausragt.
- Stellen Sie das TV-Gerät nicht auf höhere oder hohe Möbel, wie z. B. Hängeschränke oder Regale, ohne beides, Möbel und TV-Gerät, sicher und stabil zu befestigen.
- Legen Sie keine Decken oder Ähnliches unter das TV-Gerät, um einen sicheren Stand zu gewährleisten.
- Weisen Sie Kinder auf die Gefahren hin, die durch das Klettern auf Möbel bestehen, wenn Sie versuchen das TV-Gerät oder dessen Bedienelemente zu gelangen.

Wenn Sie Ihr TV-Gerät einlagern oder umsetzen, beachten Sie ebenfalls die oben genannten Sicherheitshinweise.

Reparatur

- Überlassen Sie die Reparatur Ihres Smart-TVs ausschließlich qualifiziertem Fachpersonal.
- Im Falle einer notwendigen Reparatur wenden Sie sich ausschließlich an unsere autorisierten Servicepartner.
- Stellen Sie sicher, dass bei Ersatzteilen nur die vom Hersteller angegebenen benutzt werden. Die Benutzung von unpassenden Ersatzteilen kann zur Beschädigung des Gerätes führen.

Umgebungstemperatur

- Das Gerät kann bei einer Umgebungstemperatur von +5 °C bis +35 °C und bei einer relativen Luftfeuchtigkeit von 20 % - 85 % (nicht kondensierend) betrieben werden.
- Im ausgeschalteten Zustand kann der Smart-TV bei -20 °C bis +60 °C gelagert werden.
- Wahren Sie mindestens einen Meter Abstand von hochfrequenten und magnetischen Störquellen (Fernsehgerät, Lautsprecherboxen, Mobiltelefon usw.), um Funktionsstörungen zu vermeiden.
- Ziehen Sie während eines Unwetters oder wenn das Gerät für längere Zeit nicht benutzt wird den Stecker aus der Steckdose und das Antennenkabel aus der Antennenbuchse.

 **GEFAHR!**

Beschädigungsgefahr!

Bei großen Temperatur- oder Feuchtigkeitsschwankungen kann es durch Kondensation zur Feuchtigkeitsbildung innerhalb des Smart-TVs kommen, die einen elektrischen Kurzschluss verursachen kann.

- Warten Sie nach einem Transport des Smart-TVs solange mit der Inbetriebnahme, bis das Gerät die Umgebungstemperatur angenommen hat.

Sicherheit beim Anschließen

Stromversorgung

- Auch bei ausgeschaltetem Netzschalter sind Teile des Gerätes unter Spannung. Um die Stromversorgung zu Ihrem Smart-TV zu unterbrechen oder das Gerät gänzlich von Spannung frei zu schalten, trennen Sie das Gerät vollständig vom Netz.



Stromschlaggefahr!

Bei geöffnetem Gehäuse besteht Lebensgefahr durch elektrischen Schlag!

- Öffnen Sie nicht das Gehäuse des Geräts. Es enthält keine zu wartenden Teile.
- Betreiben Sie den Smart-TV nur an geerdeten Steckdosen mit 220 - 240 V ~ 50 Hz. Wenn Sie sich der Stromversorgung am Aufstellort nicht sicher sind, fragen Sie bei Ihrem Energieversorger nach.
- Die Steckdose muss sich in der Nähe des Smart-TVs befinden und leicht erreichbar sein.
- Um die Stromversorgung zu Ihrem Bildschirm zu unterbrechen, ziehen Sie den Netzstecker aus der Steckdose.
- Wir empfehlen zur zusätzlichen Sicherheit die Verwendung eines Überspannungsschutzes, um Ihren Smart-TV vor Beschädigung durch Spannungsspitzen oder Blitzschlag aus dem Stromnetz zu schützen.
- Verlegen Sie die Kabel so, dass niemand darauf treten oder darüber stolpern kann.
- Stellen Sie keine Gegenstände auf die Kabel, da diese sonst beschädigt werden könnten.

Umgang mit Batterien



Explosionsgefahr!

Batterien können brennbare Stoffe enthalten und auslaufen, sich stark erhitzen, entzünden oder gar explodieren.

- Vermeiden Sie unsachgemäße Behandlung, um Schäden für Ihr Gerät und Ihre Gesundheit zu vermeiden.

Befolgen Sie unbedingt folgende Hinweise:

- Halten Sie Kinder von Batterien fern.
Sollten Batterien verschluckt worden sein, suchen Sie sofort einen Arzt auf.
- Laden Sie Batterien niemals auf (es sei denn, dies ist ausdrücklich angegeben).
- Entladen Sie die Batterien niemals durch hohe Leistungsabgabe.
- Schließen Sie die Batterien niemals kurz.
- Setzen Sie Batterien niemals übermäßiger Wärme wie durch Sonnenschein, Feuer oder dergleichen aus!
- Zerlegen oder verformen Sie die Batterien nicht.
Ihre Hände oder Finger könnten verletzt werden oder Batterieflüssigkeit könnte in Ihre Augen oder auf Ihre Haut gelangen. Sollte dies passieren, spülen Sie die entsprechenden Stellen mit einer großen Menge klaren Wassers und suchen Sie sofort einen Arzt auf.
- Vermeiden Sie starke Stöße und Erschütterungen.

- Vertauschen Sie niemals die Polarität.
- Achten Sie darauf, dass die Pole Plus (+) und Minus (-) korrekt eingesetzt sind, um Kurzschlüsse zu vermeiden.
- Vermischen Sie keine neuen und alten Batterien oder Batterien unterschiedlichen Typs. Dies könnte bei Ihrem Gerät zu Fehlfunktionen führen. Darüber hinaus würde sich die schwächere Batterie zu stark entladen.
- Entfernen Sie verbrauchte Batterien sofort aus dem Gerät.
- Entfernen Sie die Batterien aus Ihrem Gerät, wenn dieses über einen längeren Zeitraum nicht benutzt wird.
- Ersetzen Sie alle verbrauchten Batterien in einem Gerät gleichzeitig mit neuen Batterien des gleichen Typs.
- Isolieren Sie die Kontakte der Batterien mit einem Klebestreifen, wenn Sie Batterien lagern oder entsorgen wollen.
- Bei Bedarf reinigen Sie die Batterie- und Gerätekontakte vor dem Einlegen.

Hinweise zur Konformität

Der Smart-TV erfüllt die Anforderungen der elektromagnetischen Kompatibilität und elektrischen Sicherheit.

Ihr Gerät entspricht den grundlegenden Anforderungen und den relevanten Vorschriften der EMV-Richtlinie 2014/30/EU, der Richtlinie für Niederspannungsgeräte 2014/35/EU und der Richtlinie 2011/65/EU (RoHS 2).

HINWEIS!

Sollte sich das Gerät im USB Modus (Mediaplayer) oder im optionalem LAN/WLAN Betrieb (Mediaplayer/Portal) durch eine elektrische Entladung abschalten und wieder neu starten, kann es den letzten Betriebszustand nicht selbstständig wiederherstellen. Bitte starten Sie die entsprechenden Medien oder Anwendungen erneut.

Dieses Gerät erfüllt die grundlegenden Anforderungen und relevanten Vorschriften der Öko-Design Richtlinie 2009/125/EG (Verordnung 642/2009).

Gerät entspricht den grundlegenden Anforderungen und den anderen relevanten Vorschriften der R&TTE Richtlinie 1999/5/EG.

HINWEIS!

Alle Multimediageräte, die an die entsprechenden Anschlüsse des TV-Gerätes angeschlossen werden, müssen den Anforderungen der Niederspannungsrichtlinie entsprechen.

Bedingt durch den 5 GHz-Frequenzbereich der eingebauten Wireless LAN Lösung ist der Gebrauch in allen EU-Ländern nur innerhalb von Gebäuden gestattet.







Geräteübersicht





















Vorderseite

- 1 Bildschirm
- 2 Netzschalter
- 3 Infrarot-Sensor: Empfangsfeld für die Infrarot-Signale der Fernbedienung.
Betriebsanzeige: leuchtet auf, wenn sich das Gerät im Standby-Modus befindet.

Rückseite und rechte Seite

- 4 **COMMON INTERFACE (CI+)**: Einschubfach zur Nutzung von Pay-TV-Karten
- 5 **USB 2** (5V , 1A max.): USB-Anschluss für Medienwiedergabe (3.0)
- 6 **USB 1** (5V , 500 mA max.): USB-Anschluss für Medienwiedergabe (2.0)
- 7 : Zum Anschluss eines Kopfhörers mit 3,5-mm-Klinkenstecker
- 8 **HDMI 4**: HDMI® 2.0-Anschluss mit HDCP 2.2.-Entschlüsselung für Geräte mit HDMI-Ausgang
- 9 **HDMI 3**: HDMI® 2.0-Anschluss mit HDCP 2.2.-Entschlüsselung für Geräte mit HDMI-Ausgang (HDMI 3 kann für CEC/ARC genutzt werden)
- 10 **HDMI 2**: HDMI® 2.0-Anschluss mit HDCP 2.2.-Entschlüsselung für Geräte mit HDMI-Ausgang
- 11 Multifunktionschalter für Kanalschaltung (▲ ▼), Eingangsquellenwahl (kurzes Drücken) oder Lautstärkeeinstellung (+/-). Langes Drücken schaltet das Gerät in den Standby-Modus bzw. in den Betriebsmodus.
- 12 **HDMI 1**: HDMI® 2.0-Anschluss mit HDCP 2.2.-Entschlüsselung für Geräte mit HDMI-Ausgang
- 13 **ANT-TV**: Zum Anschluss der Antenne (analog, DVB-T/DVB-T2 oder DVB-C)
- 14 **ANT SAT** (13 V/18 V  max. 300 mA): Zum Anschluss der Antenne (Satellit)
- 15 **Optic. OUT**: Digitaler Audio-Ausgang (optisch)
- 16 **LAN**: Netzwerkanschluss zur Verbindung mit dem Internet
- 17 **VGA**: VGA Anschluss zum Anschluss eines PCs
- 18 Befestigungslöcher für eine Wandhalterung
- 19 **SCART**: SCART-Buchse (Ein-/Ausgang)
- 20 **AUDIO IN**: Stereo Audio-Eingang (Cinch) (AV, YUV, PC).
- 21 **SubW.OUT**: Subwoofer-Ausgang (Cinch). Ausgang für den Gebrauch eines aktiven Subwoofers.
- 22 **Y (Video) Pb Pr**: Komponenten-Eingang zum Anschluss von Geräten mit Komponenten-Ausgang (Cinch) (YUV). Der Y (Video)-Anschluss kann in Verbindung mit den AUDIO IN-Anschlüssen für die AV-Signalübertragung genutzt werden.
- 23 **USB** (5V , 500 mA max.): USB-Anschluss für Medienwiedergabe (2.0)

Fernbedienung

- 24 **NETFLIX:** Netflix-Portal aufrufen
- 25 Zifferntasten:
TV: Programmwahl, Videotext: Seitenwahl
- 26  (**SWAP**): Vorheriges Fernsehprogramm einstellen
- 27  : Stummschalten
- 28 **P-/+**: Programmwahltasten
TV: nächste (+) / vorherige (-) Programm auswählen; Videotext: nächste (+) / vorherige (-) Seite auswählen
- 29 **Q. MENU:** Aufrufen des Quick Menüs (**OPTIONSMENÜ**) zur schnellen Bearbeitung grundlegender Optionen
- 30 Richtungstaste  : Im Menü nach oben
Digital-TV: Infoliste des aktuellen Programms auswählen, Videotext: die nächste Seite auswählen;
Richtungstaste  : Im Menü nach unten,
Digital-TV: Infoliste des aktuellen Programms auswählen, Videotext: die vorherige Seite auswählen;
Richtungstaste  : Im Menü nach links
Videotext: Unterseite aufrufen;
Richtungstaste  : Im Menü nach rechts
Videotext: Unterseite aufrufen
- 31 **EXIT:** Menü verlassen
- 32  (**MEDIA**): Aufruf des Medienbrowsers
- 33  (**EPG**): Digital-TV: elektronisches TV-Programm aufrufen
- 34  : Videotext einschalten
2 x drücken = transparent stellen
3 x drücken = schließen
- 35 **Rote Taste:** Für Teletext oder Menüs
Grüne Taste: Für Teletext oder Menüs
Gelbe Taste: Für Teletext oder Menüs
Blaue Taste: Für Teletext oder Menüs
- 36  (**SIZE**): Bildformat auswählen
- 37 Medientasten
 : Schneller Rücklauf;
 : Schneller Vorlauf;
 : Keine Funktion;
 : Wiedergabe stoppen;
 : Wiedergabe starten;
 : Wiedergabe unterbrechen;
- 38 **LANG.:** Analog-TV: Stereo/Mono;
Digital-TV: Audiosprache auswählen (sofern verfügbar)
- 39  (**SUBTITLE**): Untertitel an/aus (sofern verfügbar)
- 40  (**SOURCE**): Eingangssignal angeschlossener Geräte anwählen
- 41  /  : YouTube-Link/Multifunktionstaste für Programmplatz oder Eingangsquelle
- 42  : Internet-Taste
- 43 **BACK:** In Menüs einen Schritt zurück
- 44 **OK:** In bestimmten Menüs Auswahl bestätigen

- 45 **MENU**: Menü öffnen und schließen
- 46 **i (INFO)**: Digital-TV: Anzeigen von Informationen (z. B. aktuelle Programmnummer)
- 47 **V-/+** : Lautstärke erhöhen (+) oder verringern (-).
- 48 **TV**: Umschalten auf TV-Betrieb/Aufrufen von Informationen zu senderspezifischen Tastenfunktionen.
- 49 **⏻**: Smart-TV ein-/ausschalten (Standby-Modus ein-/ausschalten)

Änderungen der Tastenfunktionen 41

Die Taste  kann beliebig programmiert werden (Programmplatz oder Eingangsquelle). Der YouTube-Link ist hier voreingestellt.

- Wählen Sie zuerst die gewünschte Funktion aus und halten danach die  Taste für 5 Sekunden gedrückt, bis **MEIN SCHALTER WURDE GESETZT** erscheint. Dies bestätigt die neue Programmierung.

HINWEIS!

Nach jeder **ERSTINSTALLATION** wird die persönliche Tastenprogrammierung gelöscht und in den Auslieferungszustand zurückgesetzt.

Inbetriebnahme

HINWEIS!

Lesen Sie vor der Inbetriebnahme bitte unbedingt das Kapitel „Sicherheitshinweise“.

Auspacken

- Wählen Sie vor dem Auspacken einen geeigneten Platz zum Aufstellen.
- Öffnen Sie den Karton sehr vorsichtig, um eine mögliche Beschädigung des Gerätes zu verhindern. Dies kann passieren, wenn zum Öffnen ein Messer mit einer langen Klinge verwendet wird.
- In der Verpackung befinden sich verschiedene Kleinteile (Batterien, u. a.). Halten Sie diese von Kindern fern, es besteht Verschluckgefahr.
- Bewahren Sie das Verpackungsmaterial bitte gut auf und benutzen Sie ausschließlich dieses, um den Fernseher zu transportieren.

GEFAHR!

Erstickungsgefahr!

Verpackungsfolien können verschluckt oder unsachgemäß benutzt werden, daher besteht Erstickungsgefahr!

- Halten Sie das Verpackungsmaterial, wie z.B. Folien oder Plastikbeutel von Kindern fern.

Montage

Befestigen Sie die FüÙe wie nachfolgend beschrieben. Führen Sie diesen Schritt vor dem Anschluss des Smart-TVs durch.

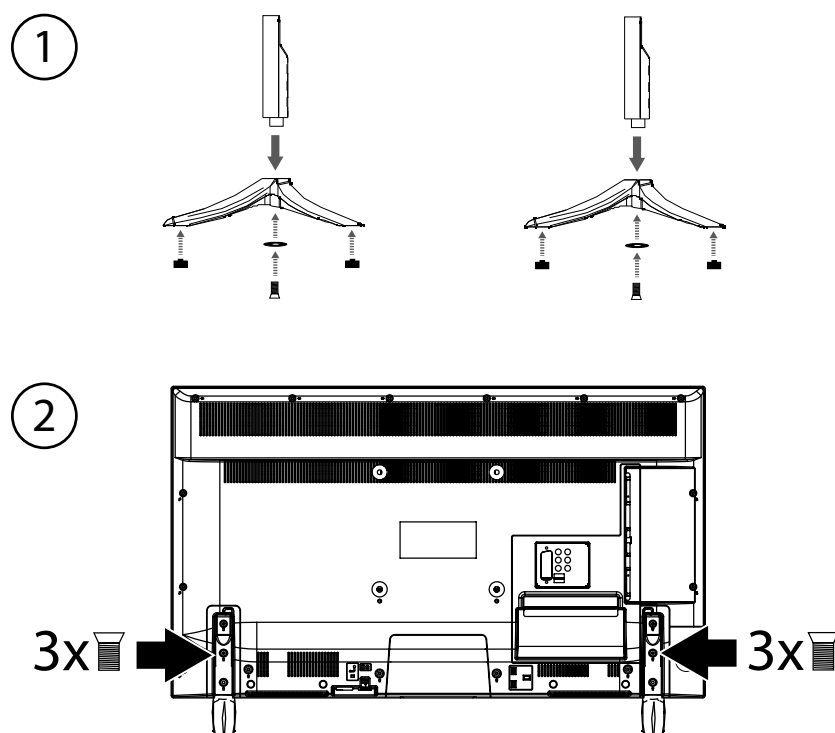

Batterien in die Fernbedienung einlegen

- Schieben Sie die Batteriefachabdeckung auf der Rückseite der Fernbedienung in Pfeilrichtung auf.
- Legen Sie zwei Batterien vom Typ LR03 / AAA / 1,5V in das Batteriefach der Fernbedienung ein. Beachten Sie dabei die Polung der Batterien (im Batteriefachboden markiert).
- Schließen Sie das Batteriefach.

⚠ WARNUNG!

Beschädigungsgefahr!

Die Fernbedienung könnte durch auslaufende Batterien beschädigt werden, wenn Sie sie längere Zeit nicht benutzen!

- Nehmen Sie die Batterien aus der Fernbedienung heraus, wenn das Gerät längere Zeit nicht benutzt wird.

Antenne anschließen

Ihr Smart-TV unterstützt unterschiedliche Antennensignale.

An den Anschluss mit der Bezeichnung **ANT-TV** **13** können Sie folgende Bildsignale einspeisen:

- über Analog Kabel / eine Analoge Hausantenne,
 - über eine DVB-T2/ DVB-T¹ Antenne oder
 - über einen DVB-C¹ Anschluss (digitaler Kabelanschluss)
- Stecken Sie ein Antennenkabel entweder von der Hausantenne / vom analogen Kabelanschluss, von der DVB-T Antenne oder vom DVB-C Anschluss in den Antennenanschluss am Smart-TV.

An den Anschluss mit der Bezeichnung **ANT SAT** **14** haben Sie zusätzlich noch die Möglichkeit eine digitale Satellitenanlage anzuschließen.

- Schrauben Sie den F-Stecker eines Koaxialantennenkabels an den Anschluss am Smart-TV fest.

HINWEIS!

Um verschlüsselte/kostenpflichtige Programme empfangen zu können, ist der Einsatz eines CI-Moduls (Conditional Access Module) und einer entsprechenden Karte erforderlich. Setzen Sie dazu ein CI-Modul (im Fachhandel erhältlich) in den dafür vorgesehenen Schacht an der linken Geräteseite ein (**COMMON INTERFACE** **4**). In das CI-Modul stecken Sie anschließend die Karte Ihres Anbieters.

Stromversorgung anschließen

- Verbinden Sie den Netzstecker am Gerät mit einer gut erreichbaren Netzsteckdose 220 - 240 V ~ 50 Hz.

Smart-TV ein- und ausschalten

- Stellen Sie den Netzschalter **2** auf der unteren Seite des Geräts auf **ON**. Das Gerät geht in den Standby-Modus und die Anzeige an der Vorderseite leuchtet auf.
- Um das Gerät einzuschalten, drücken Sie
 - an der Fernbedienung: die Standby/Ein-Taste **49**, eine Zifferntaste **25** oder eine der **P-/+** Tasten **28**;
 - am Gerät: der Multifunktionsstaster  **11**.
- Mit der Standby/Ein-Taste der Fernbedienung schalten Sie das Gerät wieder in den Standby-Modus. Das Gerät wird zwar ausgeschaltet, aber es wird weiterhin Strom verbraucht.
- Mit dem Netzschalter schalten Sie das Gerät aus (Position **OFF**). Solange das Gerät mit dem Stromnetz verbunden ist, verbraucht es jedoch weiterhin Strom (siehe Kapitel „Technische Daten“ auf Seite 60)

HINWEIS!

Bei fehlendem Eingangssignal schaltet das Gerät nach fünf Minuten automatisch in den Standby-Modus. Auf dem Bildschirm wird bis dahin ein Countdown-Timer eingeblendet. Diese Funktion steht nicht bei allen Quellen zur Verfügung.

¹ Dieser Service muss in Ihrer Region verfügbar sein.

Sendersuche nach dem ersten Einschalten

Wenn Sie Ihr Gerät zum ersten Mal einschalten, werden Sie durch die Erstinstallation geführt. Sie können die Erstinstallation jederzeit über das Menü **INSTALLATION > ERSTE INSTALLATION** aufrufen und erneut durchführen.

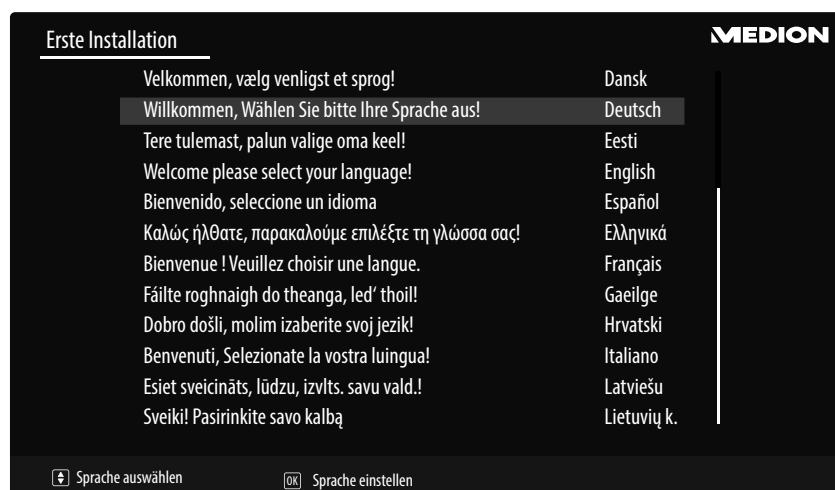

- Über die Richtungstasten **◀ ▶** **30** können Sie im Menü nach oben oder unten springen und die gewünschte Sprache wählen.

Nachdem Sie die Auswahl der Sprache mit **OK** **44** bestätigt haben, startet die Erstinstallation.

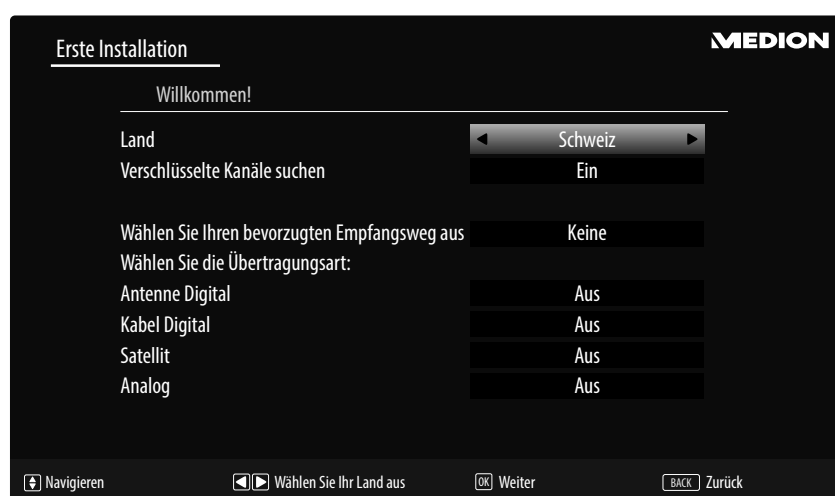

- Wählen Sie dann mit **◀ ▶** **30** das gewünschte Land. Die Ländereinstellung hat Einfluss auf die Reihenfolge, in der die Programme gespeichert werden. Außerdem sind für die einzelnen Länder die übrigen Optionen voreingestellt.
- Wenn Sie auch nach verschlüsselten Kanälen suchen möchten, stellen Sie die Option auf **EIN**.
- Wählen Sie nun mit den Richtungstasten **◀ ▶** die bevorzugte Empfangsart **ANTENNE DIGITAL, KABEL DIGITAL, SATELLIT** oder **ANALOG**. In den unterhalb gelegenen Optionen wird diese Empfangsart daraufhin auf **EIN** geschaltet. Die bevorzugte Empfangsart wird nach Beendigung des Kanalsuchlaufs aktiviert.
- Wenn Sie noch weitere Empfangsarten aktivieren wollen, wählen Sie mit den Richtungstasten **◀ ▶** die Empfangsart **ANTENNE DIGITAL, KABEL DIGITAL, SATELLIT** oder **ANALOG** und wählen Sie mit **◀ ▶** bei den gewünschten Empfangsarten den Eintrag **EIN**.
- Drücken Sie anschließend auf **OK**, um fortzufahren.
- Daraufhin werden Sie aufgefordert, den MEDION® Smart-TV Datenschutzbestimmungen zuzustimmen. Dies ist notwendig, wenn Sie beabsichtigen, die Netzwerk/Internet/HbbTV-Dienste in Anspruch zu nehmen. Bestätigen Sie in diesem Falle mit **JA**. Wenn Sie **NEIN** wählen, können Sie diese Dienste nicht verwenden, ohne nachträglich den Bestimmungen zuzustimmen.
- Anschließend erscheint die Abfrage, ob Sie Netzwerk/Internet/HbbTV-Einstellungen vornehmen wollen. Wählen Sie **NEIN**, wenn Sie diesen Schritt überspringen wollen. Sollten Sie hier **NEIN** gewählt haben, können Sie anschließend keine Netzwerk/Internet/HbbTV-Dienste in Anspruch nehmen.

Netzwerk/ Internet-Einstellungen

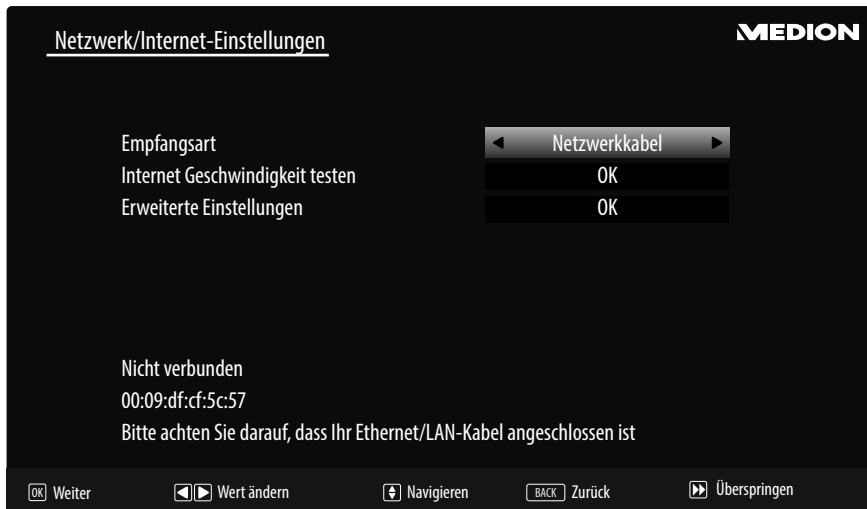

Netzwerk-Einstellungen		
EMPFANGSART	Wählen Sie hier den Netzwerk-Typ WLAN oder NETZWERKKABEL . Nach der Auswahl mit den Richtungstasten ◀ ▶ 30 und Bestätigen mit der Taste OK 44 erscheint eine Übersicht aller verfügbarer Netzwerke. Treffen Sie eine Auswahl und bestätigen Sie mit der Taste OK . Sollte für ein Netzwerk ein Passwort erforderlich sein, erscheint daraufhin eine virtuelle Tastatur, wo sie dieses mit Hilfe der Richtungstasten ◀ ▶ ▲ ▼ und der Taste OK eingeben können. Nach Eingabe des Passworts wählen Sie auf der Tastatur OK und bestätigen Sie mit der Taste OK .	
DRÜCKEN SIE WPS AUF IHREM WLAN ROUTER (nur bei WLAN)	Diese Option ermöglicht eine WPS Schnellverbindung über ein kabelloses Netzwerk (WLAN). Halten Sie die WPS-Taste an Ihrem Router gedrückt und bestätigen Sie bei dieser Option OK mit der Taste OK . Daraufhin wird die WPS-Verbindung hergestellt.	
INTERNET GESCHWINDIGKEIT TESTEN	Drücken Sie die Taste OK , um die Geschwindigkeit der Internetverbindung zu prüfen	
ERWEITERTE EINSTELLUNGEN	Drücken Sie die Taste OK , um weitere Optionen zur Netzwerk-Konfiguration aufzurufen	
	IP KONFIGURATION	Wählen Sie hier die Einstellung AUTOMATISCHE IP-ADRESSE oder MANUELLE IP-ADRESSE . Haben Sie MANUELLE IP-ADRESSE angewählt, erscheinen drei weitere Zeilen, in denen Sie die Daten für IP-ADRESSE , SUBNETZ MASKE und STANDARD GATEWAY manuell mit Hilfe der Richtungstasten ◀ ▶ und der Zifferntasten 25 eingeben können.
	IP KONFIGURATION	Wählen Sie hier zwischen DYNAMISCHE DNS oder MANUELLE DNS . Haben Sie MANUELLE DNS angewählt, erscheinen zwei weitere Zeilen, in denen Sie die Daten für DNS-SERVER 1 und DNS-SERVER 2 manuell mit Hilfe der Richtungstasten ◀ ▶ und der Zifferntasten eingeben können.
<p style="text-align: center;">HINWEIS!</p> <p>Eine bestehende Netzwerkverbindung kann durch Betätigen der roten Taste 35 wieder getrennt werden.</p>		

- Wählen Sie nun wieder die Option **EMPFANGSART** mit den Richtungstasten ◀ ▶ und drücken Sie auf **OK**, um fortzufahren.

Kabel

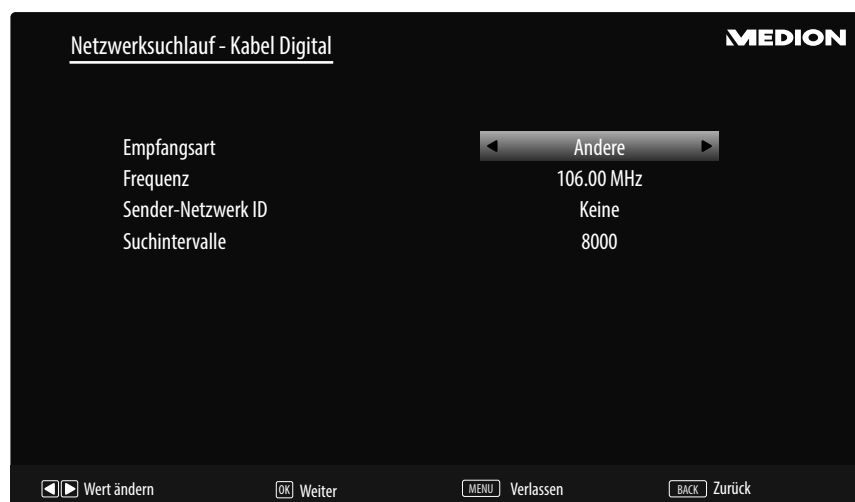

Sollten Sie zuvor die Empfangsart **KABEL** aktiviert haben, können Sie nun noch Einstellungen zum Netzwerksuchlauf vornehmen. Wenn es notwendig sein sollte, können Sie hier die **EMPFANGSART**, die **FREQUENZ**, die **SENDER-NETZWERK ID** und die **SUCHINTERVALLE** entsprechend anpassen.

Satellit

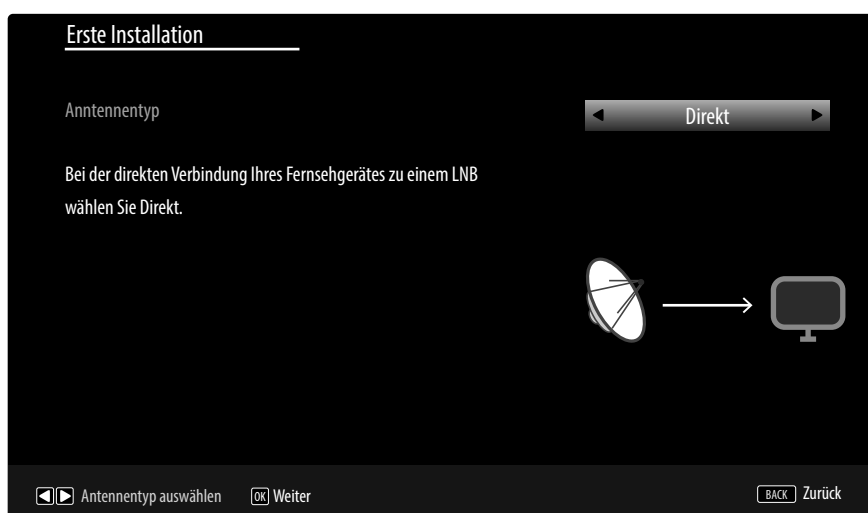

Sollten Sie zuvor die Empfangsart **SATELLIT** aktiviert haben, können Sie nun noch Einstellungen zum Antennentyp vornehmen:

- Um den Antennentyp einzustellen, wählen Sie zwischen einem der nachstehenden Antennentypen:
 - **DIREKT:** Wenn Sie einen Einzelreceiver und eine Satellitenantenne haben, wählen Sie diesen Antennentyp. Drücken Sie die Taste **OK** (44) und wählen Sie anschließend den gewünschten Satelliten aus (hier können Sie mit der **blauen Taste** 35 auch die Transponderliste aufrufen). Drücken Sie anschließend nochmals die Taste **OK**, um den Suchlauf zu starten. Entscheiden Sie anschließend, ob die Programmliste geladen werden soll oder nicht.
 - **EINKABELLÖSUNG:** Wenn Sie mehrere Receiver und ein Einkabelsystem haben, wählen Sie diesen Antennentyp. Drücken Sie die Taste **OK** und nehmen Sie alle notwendigen Einstellungen zu **SATELLITENPOSITION 1/2**, **BENUTZER-BAND** und **BANDFREQUENZ** vor (hier können Sie mit der **blauen Taste** auch die Transponderliste aufrufen). Drücken Sie anschließend nochmals die Taste **OK**, um den Suchlauf zu starten. Entscheiden Sie anschließend, ob die Programmliste geladen werden soll oder nicht.

- **DISEQC-SCHALTER:** Wenn Sie mehrere Satellitenantennen und einen DiSEqC-Schalter haben, wählen Sie diesen Antennentyp. Drücken Sie die Taste **OK** und aktivieren Sie die gewünschten **DISEQC-Schalter 1 - 4** (hier können Sie mit der **blauen Taste** auch die entsprechenden Transponderlisten aufrufen). Drücken Sie anschließend nochmals die Taste **OK**, um den Suchlauf zu starten. Entscheiden Sie anschließend, ob die Programmliste geladen werden soll oder nicht.
- Drücken Sie anschließend auf **OK**, um fortzufahren.

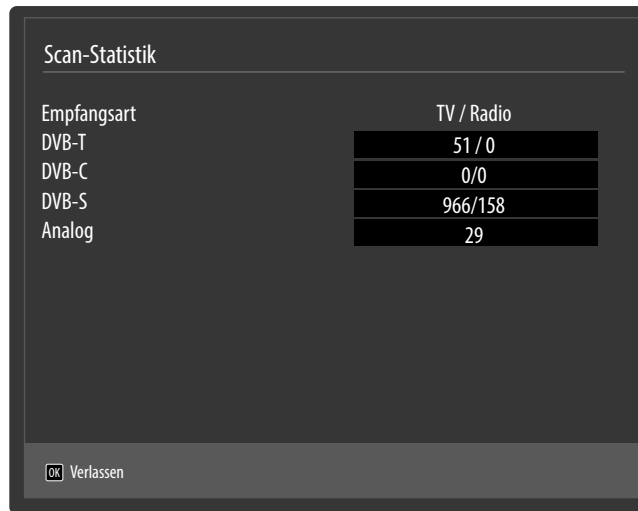

Empfangsart	TV / Radio
DVB-T	51 / 0
DVB-C	0 / 0
DVB-S	966 / 158
Analog	29

OK Verlassen

Nach dem Ende der automatischen Programmspeicherung erscheint eine Übersicht über die Anzahl der gefundenen Kanäle der entsprechenden Empfangsarten.

- Drücken Sie die Taste **OK**, um die Liste zu schließen und den Suchlauf abzuschließen. Das Gerät schaltet daraufhin in das Programm der zuvor gewählten bevorzugten Empfangsart. Gleichzeitig wird die Kanalliste angezeigt. Wenn die Liste nicht weiter bearbeitet wird, schließt sie sich nach wenigen Minuten.
- Sollte sich die Kanalliste nicht von selbst schließen, drücken Sie die Taste **MENU** **45** zum Beenden der Funktion.

HINWEIS!

Die hier beschriebene Erstinstallation entspricht der Option **ERSTE INSTALLATION** im Menü **INSTALLATION**.

Bedienung

Programmauswahl

Um ein Programm auszuwählen, drücken Sie entweder eine der Tasten **P +/-** **28** an der Fernbedienung, **⏻** (**▲ ▼**) **11** am Gerät oder wählen Sie das Programm über eine Zifferntaste direkt an.

Für eine zwei- oder dreistellige Nummer drücken Sie die Zifferntasten in entsprechender Reihenfolge.

- Mit der Taste **↻** (**SWAP**) **26** wählen Sie das zuletzt wiedergegebene Programm.
- Durch Drücken der Taste **OK** **44** auf der Fernbedienung können Sie die Programmliste aufrufen, mit den Tasten **▲** und **▼** **30** das Programm auswählen und mit **OK** aufrufen.

Toneinstellungen

- Mit den Lautstärketasten **V +/-** **47** an der Fernbedienung oder **⏻** (**▲ ▼**) **11** am Gerät erhöhen oder verringern Sie die Lautstärke.
- Um den Ton ganz aus- und wieder einzustellen, drücken Sie die Taste **⊘** **27** Stummschaltung.
- Mit der Taste **LANG.** **38** wird die aktuelle Audiosprache angezeigt.

Bildeinstellungen

- Abhängig von der Sendung werden Bilder im Format 4:3 oder 16:9 übertragen. Mit der Taste **📺** (**SIZE**) **36** können Sie das Bildformat anpassen:

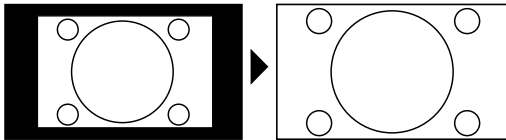
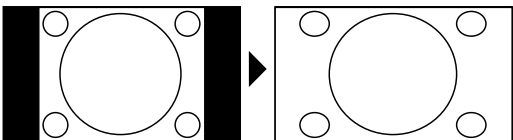
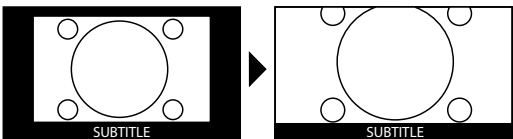
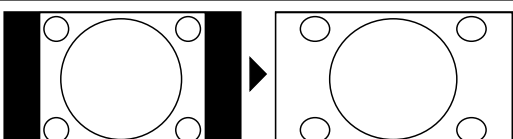
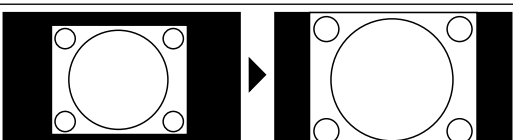
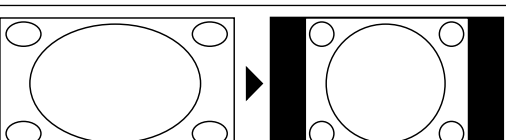
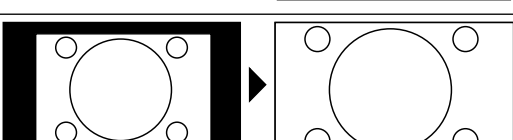
AUTO: Das wiedergegebene Format wird automatisch auf das Eingangssignal eingestellt.	
VOLLBILD: (nur im Modus HDMI und bei HDTV Sendungen bei Kabel- und Satellitenempfang): Pixelgenaue Darstellung des Bildes (1:1).	
16:9: Zur unverzerrten Darstellung eines Bildes im 16:9-Format	
UNTERTITEL: Mit dieser Funktion wird ein breites Bild (Bildseitenformat von 16:9) mit Untertiteln auf volle Bildschirmgröße gezoomt.	
14:9: Diese Option stellt das 14:9-Bildformat ein.	
14:9 ZOOM: Mit dieser Funktion wird ein breites Bild (Bildseitenformat von 14:9) bis zu den oberen und unteren Grenzen des Bildschirms gezoomt.	
4:3: Wird dazu verwendet, ein normales Bild (Bildseitenverhältnis von 4:3) zu betrachten, da dies sein ursprüngliches Format ist.	
KINO: Mit dieser Funktion wird ein breites Bild (Bildseitenformat von 16:9) auf volle Bildschirmgröße gezoomt.	

Diese Einstellung der Bildformate können Sie auch im Menü **BILD > ERWEITERTE BILDEINSTELLUNGEN >**

BILDFORMAT ändern.

HINWEIS!

Sie können den Bildschirminhalt nach oben oder unten verschieben, indem Sie die Tasten **▲ ▼** **30** drücken, während als Bildformat **14:9 ZOOM**, **KINO** oder **UNTERTITEL** ausgewählt ist.

Bitte beachten Sie, dass je nach eingestellter Bildquelle nicht alle Bildformate zur Verfügung stehen.

Infos anzeigen lassen

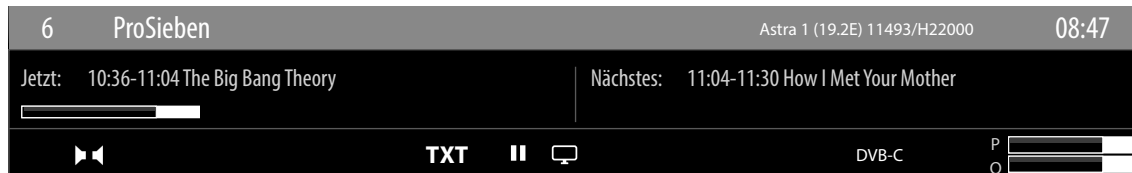

- Drücken Sie die Taste **i (INFO)** **46**, um sich Informationen zum aktuellen Programm anzuzeigen.
- Dieselben Informationen erhalten Sie beim Umschalten auf ein anderes Programm.
- Wenn man zweimal die Taste **i (INFO)** drückt, wird eine Beschreibung der laufenden TV-Sendung eingeblendet (sofern verfügbar). Diese scrollt automatisch durch den Text. Wenn die Information zu schnell umgeschaltet wird, kann man mit den Pfeiltasten **▲** und **▼** selbst im Text nach oben und unten scrollen.

Favoritenlisten öffnen

Im Menü **PROGRAMMLISTE** können Sie einzelne Programme in bis zu vier Favoritenlisten aufnehmen.

- Drücken Sie die Taste **MENU** **45** und wählen Sie mit den Tasten **▲** und **▼** **30** das Menü **PROGRAMMLISTE**. Das Menü **PROGRAMMLISTE BEARBEITEN** öffnet sich. Alternativ können Sie bei laufendem Betrieb die Taste **OK** **44** drücken (die **PROGRAMMLISTE** öffnet sich). Drücken Sie anschließend die **grüne Taste** **35** **ERWEITERT**.
- Wählen Sie nun mit den Tasten **▲** und **▼** das Programm aus, das Sie einer oder mehrerer Favoritenlisten zuordnen wollen. Wenn Sie mehrere Programme gleichzeitig in den Favoriten aufnehmen wollen, markieren Sie diese mit der **gelben Taste** **35**. Drücken Sie anschließend die Taste **OK**. Daraufhin öffnet sich das Menü **KANAL-BEARBEITUNGSOPTIONEN**.
- Wählen Sie nun mit den Tasten **▲** und **▼** die Option **HINZUFÜGEN/ENTFERNEN FAVORITEN** und drücken Sie die Taste **OK**.
- Im Menü **FAVORITENLISTEN** können Sie nun die markierten Programme den gewünschten Favoritenlisten (**LISTE 1 - 4**) zuordnen. Wählen Sie hierfür bei der entsprechenden Liste den Eintrag **EIN**. Drücken Sie anschließend die Taste **OK** oder **EXIT** **31**.

HINWEIS!

Wenn Sie die Taste **Q. MENU** **29** drücken, können Sie im **OPTIONSMENÜ** unter **FAVORITEN BEARBEITEN** das aktuell gewählte Programm einer Favoritenliste (**LISTE 1 - 4**) zufügen.

- Um eine Favoritenliste aufzurufen, öffnen Sie nochmals das Menü **PROGRAMMLISTE BEARBEITEN** wie weiter oben beschrieben. Wählen Sie anschließend die Option **FILTER** mit der **blauen Taste** **35** und wählen dann unter **FAVORITEN** die gewünschte Favoritenliste (**LISTE 1 - 4**) aus. Bei öffnen der Programmliste mit der Taste **OK** werden anschließend nur noch die Sender der entsprechenden Favoritenliste angezeigt, zwischen denen Sie umschalten können.

HINWEIS!

Wenn Sie die Taste **Q. MENU** drücken, können Sie im **OPTIONSMENÜ** unter **FAVORITEN** ebenfalls eine der Favoritenlisten auswählen.

HINWEIS!

Bei Aufruf der Programmliste mit der Taste **OK** wird automatisch die Favoritenliste angezeigt, wenn Sie sich gerade in einer der vier Favoritenlisten befinden. In diesem Fall können Sie alternativ mit den Tasten **▲** und **▼** Ihren Favoriten auswählen und mit der Taste **OK** aufrufen.

Quelle wählen**HINWEIS!**

Bitte beachten Sie, dass die Quelle (das angeschlossene Gerät) beim Durchschalten mit der Taste  (**SOURCE**) **40** nur dann erkannt wird, wenn diese Quelle im Menü **EINSTELLUNGEN**, Untermenü **QUELLEN** aktiviert ist.

- Mit der Taste  (**SOURCE**) wählen Sie die Eingänge der angeschlossenen Geräte. Bei geöffnetem **SOURCE**-Menü können Sie durch Drücken der entsprechenden Ziffer die gewünschte Quelle direkt anwählen.
- | | |
|----------------------------|--|
| 1. TV | TV-Betrieb (es werden Antennen-, Kabel- und Satellitensignale wiedergegeben) |
| 2. EXT1 | Gerät an der SCART-Buchse |
| 3. BACK AV | Audio-/Video-Eingang (AV) |
| 4. HDMI1 | HDMI-Eingang 1 |
| 5. HDMI2 | HDMI-Eingang 2 |
| 6. HDMI3 | HDMI-Eingang 3 (kann für CEC/ARC genutzt werden) |
| 7. HDMI4 | HDMI-Eingang 4 |
| 8. YPbPr | Gerät an den Komponenten-Video- und Audioeingängen |
| 9. VGA/PC | Gerät am PC-Eingang |
| 0. WIRELESS DISPLAY | Wiedergabe von Inhalten eines anderen Zuspieldgeräts |
- Über die Richtungstasten **▼ ▲ 30** gehen Sie alternativ zur gewünschten Quelle.
 - Bestätigen Sie Ihre Wahl mit der Taste **OK 44**.

HINWEIS!

Bei aktivierter CEC Funktion könnte ggf. die Quelle **HDMI3** vom Zuspieldgerät umbenannt werden.

HINWEIS!

Die Quellenauswahl kann auch mit dem -Schalter am Gerät vorgenommen werden.

Wireless Display

Über Wireless Display haben Sie die Möglichkeit, Inhalte eines Zuspieldgeräts (z. B. Tablet PC, Smartphone, etc) über den Fernseher anzuzeigen. Auf dem Zuspieldgerät muss hierfür mindestens Android Version 4.2 installiert sein.

Wählen Sie als Quelle **WIRELESS DISPLAY**. Es erscheint die Anzeige „Ready for Connection“.

Am Zuspielder muss nun die Einstellung für die Bildschirmspiegelung aktiviert werden. Der Zuspielder erkennt nun die verfügbaren TV Geräte, mit denen eine Verbindung hergestellt werden kann.

Nach Auswahl des Fernsehers wird eine Verbindung aufgebaut. Anzeige „Connecting to Wireless Display“ erscheint. Dann wird die Bildschirmspiegelung des Zuspieldgeräts am TV angezeigt.

HINWEIS!



Wireless Display kann nur genutzt werden, wenn das mobile Gerät diese Funktion unterstützt. Die Scan und Verbindungsprozesse unterscheiden sich je nach von Ihnen verwendetem Programm. Lesen Sie dazu gegebenenfalls die Bedienungsanleitung des Zuspielders. Androidbasierte mobile Geräte sollten die Software-Version V4.2 und höher haben.

Videotext

Videotext ist ein kostenloser Service, der von den meisten Fernsehstationen ausgestrahlt wird und aktuelle Informationen bezüglich Nachrichten, Wetter, Fernsehprogrammen, Aktienkursen, Untertiteln und anderen Themen bietet. Ihr TV-Gerät bietet viele nützliche Funktionen für die Bedienung des Videotexts sowie Multipage-Text, Unterseitenspeicherung oder schnelle Navigation.

Die Bedienung des Videotexts

Zur Bedienung des Videotexts verfügt Ihre Fernbedienung über spezielle Videotext-Tasten.



- Wählen Sie ein Fernsehprogramm, das Videotext ausstrahlt.
- Drücken Sie die Taste  **34** einmal, um die Basis-/Indexseite des Videotexts anzuzeigen.
- Beim zweiten Drücken von  wird der Text transparent vor das Fernsehbild gestellt.
- Beim dritten Drücken der Taste  wechselt das Gerät wieder in den TV-Modus.

Videotextseiten auswählen

Zifferntasten

- Geben Sie die gewünschte Videotextseite als dreistellige Nummer direkt mit den Zifferntasten ein.
- Die gewählte Seitenzahl wird in der linken oberen Ecke des Bildschirms angezeigt. Der Videotextzähler sucht solange, bis die gewählte Seitennummer gefunden ist.

Seiten durchblättern

- Mit den Programmwahltasten oder den Richtungstasten  und  **30** blättern Sie vor und zurück durch die Videotextseiten.

Farbtasten

- Wenn am unteren Bildrand farbige Texteinträge eingeblendet sind, können Sie diese Inhalte durch Drücken der entsprechenden Farbtasten ROT, GRÜN, GELB und BLAU **35** direkt anwählen.

Unterseiten

Manche Videotextseiten beinhalten Unterseiten. Am unteren Bildrand wird z. B. **1/3** angezeigt. Die Unterseiten werden im Abstand von ca. einer halben Minute nacheinander eingeblendet. Sie können die Unterseiten auch selbst aufrufen, indem Sie die Taste  **30** drücken.

INDEX

- Mit der Taste **BACK** **43** wählen Sie die Indexseite aus, die eine Liste des Videotextinhalts enthält.

Über das OSD-Menü

Im Menü navigieren

- Drücken Sie die Menü-Taste **MENU** (45), um das OSD zu aktivieren.
- Mit den Richtungstasten ▲ ▼ (30) wählen Sie die Optionen aus dem Hauptmenü.
- Drücken Sie die Taste **OK** (44), um die gewählte Option des Hauptmenüs aufzurufen.
- Mit den Richtungstasten ▲ ▼ wählen Sie die Optionen aus einem Menü.
- Mit der Taste **BACK** (43) kommen Sie jeweils einen Menüschritt und ins Hauptmenü zurück.
- Mit den Richtungstasten ◀ ▶ ▲ ▼ stellen Sie einen gewünschten Wert ein oder treffen eine andere Auswahl.
- Mit der Taste **EXIT** (31) oder **MENU** schließen Sie das Menü.

Bitte beachten Sie, dass sich je nach Voreinstellung das Menü automatisch schließt, wenn keine Taste gedrückt wird.

HINWEIS!

Im OSD-Menü werden zusätzlich an der Unterseite die zur Verfügung stehenden Optionen angezeigt.

Folgende Hauptmenüs können Sie wählen

- Menü **BILD**
- Menü **TON**
- Menü **EINSTELLUNGEN**
- Menü **INSTALLATION**
- Menü **PROGRAMMLISTE**
- Menü **MEDIENBROWSER**

HINWEIS!

Aufgrund möglicher technischer Änderungen können die hier beschriebenen Menüs von denen auf Ihrem Bildschirm abweichen.

Je nachdem, welche Quelle Sie gewählt haben, sind nicht alle Menüs verfügbar. Wenn als Quelle **VGA/PC** gewählt ist, erscheinen bei der Bildeinstellung andere Optionen.

Die Taste Q. MENU 29

Aufrufen des Quick Menüs (**OPTIONSMENÜ**) zur schnellen Bearbeitung grundlegender Optionen.

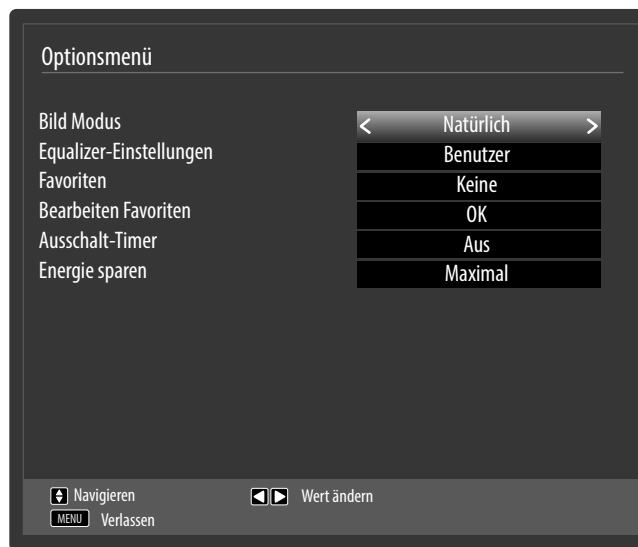



Menüpunkt	Einstellungen
BILD MODUS	Bildmodus wählen: NATÜRLICH, KINO, SPORT, DYNAMISCH.
EQUALIZER-EINSTELLUNGEN	Im Equalizer-Menü kann die Voreinstellung auf MUSIK, FILM, SPRACHE, NORMAL, KLAS-SIK und BENUTZER eingestellt werden. Die Einstellungen des Menüs EQUALIZER können nur dann geändert werden, wenn BENUTZER als der Equalizermodus eingestellt ist.
FAVORITEN	Wenn Sie die Taste Q. MENU drücken, können Sie im OPTIONSMENÜ unter FAVORITEN eine der Favoritenlisten auswählen.
FAVORITEN BEARBEITEN	Wenn Sie die Taste Q. MENU drücken, können Sie im OPTIONSMENÜ unter FAVORITEN BEARBEITEN das aktuell gewählte Programm einer Favoritenliste (LISTE 1 - 4) zufügen.
AUSSCHALT-TIMER	Über den AUSSCHALT-TIMER können Sie das Gerät so programmieren, dass es sich selbstständig ausschaltet. Sie können die Zeit in 30-Minuten-Schritten einstellen (ma-ximal 2 Stunden). Sofort nach der Einstellung beginnt die Sleep-Timer-Zeit. Wählen Sie AUS , um die Funktion zu beenden.
ENERGIE SPAREN	Hier können Sie den Energiesparmodus aktivieren. Wählen Sie AUS, MINIMAL, MITTEL, MAXIMAL, AUTO oder BENUTZERDEFINIERT , um den Helligkeitswert des TV-Geräts ein-zustellen oder den Bildschirm abzuschalten. <div style="background-color: #cccccc; padding: 5px; text-align: center;">HINWEIS!</div> Im Bildmodus DYNAMISCH kann die Einstellung MAXIMAL nicht angewählt werden.

Menüsystem im Detail

Menü Bild





Menüpunkt	Einstellungen
MODUS	Bildmodus wählen: NATÜRLICH, KINO, SPORT, DYNAMISCH . Der Bildmodus kann auch im Quick Menü eingestellt werden. Drücken Sie die Taste Q. MENU (29), um dieses aufzurufen.
KONTRAST	Kontrast verringern bzw. erhöhen (Skala 0 - 100).
HELLIGKEIT	Helligkeit verringern bzw. erhöhen (Skala 0 - 100).
SCHÄRFE	Schärfe verringern bzw. erhöhen (Skala 0 - 100).
FARBE	Farbstärke verringern bzw. erhöhen (Skala 0 - 100).
ENERGIE SPAREN	Hier können Sie den Energiesparmodus aktivieren. Wählen Sie AUS, MINIMAL, MITTEL, MAXIMAL, AUTO oder BENUTZERDEFINIERT , um den Helligkeitswert des TV-Geräts einzustellen oder den Bildschirm abzuschalten. HINWEIS! Im Bildmodus DYNAMISCH kann die Einstellung MAXIMAL nicht angewählt werden.
HINTERGRUNDBELEUCHTUNG	Wenn Sie unter ENERGIE SPAREN die Einstellung BENUTZERDEFINIERT gewählt haben, können Sie hier den Helligkeitswert für den Energiesparmodus individuell regeln (Skala 0 - 100).

Menüpunkt	Einstellungen	
ERWEITERTE EINSTELLUNGEN		
DYNAMISCHER KONTRAST	Dynamischen Kontrast einstellen: NIEDRIG, MITTEL, HOCH, AUS.	
RAUSCHUNTERDRÜCKUNG	Mit dieser Funktion können Sie das Bildrauschen verringern und die Bildqualität bei schwachem Analogsignal verbessern. Wählen Sie zwischen AUS, NIEDRIG, MITTEL und HOCH .	
FARBTEMPERATUR	Farbton wählen: NORMAL, WARM, KALT, BENUTZERDEFINIERT.	
WEISSABGLEICH	Wenn Sie unter FARBTEMPERATUR die Einstellung BENUTZERDEFINIERT gewählt haben, können Sie hier die Einstellung zur Farbtemperatur stufenlos zwischen warm und kalt regeln.	
BILDFORMAT	Stellen Sie hier das Bildformat ein. Diese Funktion entspricht der Taste  (SIZE) 36 .	
FILM-MODUS	Um die mit der Videokamera aufgenommene Filme ruckelfrei abzuspielen, schalten Sie den Film-Modus auf AUTO .	
HAUTTON	Hautton einstellen	
FARBDECKUNG	Farbverschiebung einstellen	
HDMI VOLLES SPEKTRUM	HDMI VOLLES SPEKTRUM (Optional): Sobald das Bildsignal über einen HDMI-Eingang kommt, ist diese Funktion im Bild-Einstellungs-Menü verfügbar. Sie können diese Funktion verwenden, um das Schwarz der Bilder zu verstärken. Sie können diese Funktion auf EIN einstellen, um diesen Modus zu aktivieren.	
ZURÜCKSETZEN	Setzen Sie mit OK 44 alle Bildeinstellungen auf die Werkseinstellungen zurück.	

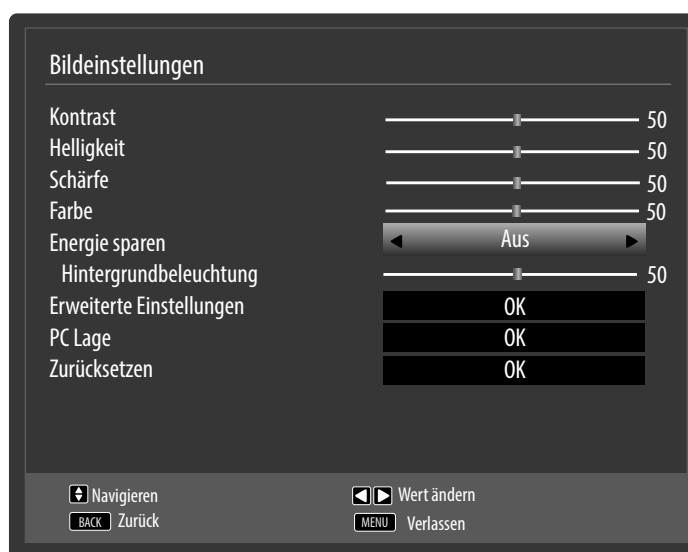
Menü Bild im VGA/PC Modus



Menüpunkt	Einstellungen
KONTRAST	Kontrast verringern bzw. erhöhen (Skala 0 - 100)
HELLIGKEIT	Helligkeit verringern bzw. erhöhen (Skala 0 - 100)
SCHÄRFE	Schärfe verringern bzw. erhöhen (Skala 0 - 100).
FARBE	Farbstärke verringern bzw. erhöhen (Skala 0 - 100)
ENERGIE SPAREN	Hier können Sie den Energiesparmodus aktivieren. Wählen Sie AUS , MINIMAL , MITTEL , AUTO oder BENUTZERDEFINIERT , um den Helligkeitswert des TV-Geräts einzustellen oder den Bildschirm auszuschalten.
HINTERGRUNDBE-LEUCHTUNG	Wenn Sie unter ENERGIE SPAREN die Einstellung BENUTZERDEFINIERT gewählt haben, können Sie hier den Helligkeitswert für den Energiesparmodus individuell regeln (Skala 0 - 100).

Menüpunkt	Einstellungen	
ERWEITERTE EINSTELLUNGEN		
	DYNAMISCHER KONTRAST	Dynamischen Kontrast einstellen: NIEDRIG, MITTEL, HOCH, AUS.
	FARBTEMPERATUR	Farbton wählen: NORMAL, WARM, KALT, BENUTZERDEFINIERT
	WEISSABGLEICH	Wenn Sie unter FARBTEMPERATUR die Einstellung BENUTZERDEFINIERT gewählt haben, können Sie hier die Einstellung zur Farbtemperatur stufenlos zwischen warm und kalt regeln.
	BILDFORMAT	Stellen Sie hier das Bildformat ein. Diese Funktion entspricht der Taste  (SIZE) 36 .
	FILM-MODUS	Funktion zur optimierten Bildwiedergabe bei Filmen
PC LAGE	AUTO-POSITION	Wenn das Bild verschoben sein sollte, können Sie den Eintrag AUTO-POSITION anwählen und OK 44 drücken, um es wieder in die Mitte zu rücken. Diese Funktion sollte mit einem Vollbild vorgenommen werden, damit die Einstellungen stimmen.
	BIDLAGE HORIZONTAL	Hier können Sie die horizontale Lage des Bildes mit ◀ ▶ 30 verändern.
	BIDLAGE VERTIKAL	Hier können Sie die vertikale Lage des Bildes mit ◀ ▶ verändern.
	BILDFREQUENZ	Mit dieser Einstellung wird das Bildsignal mit dem Pixeltakt des Bildschirms synchronisiert. Dieses korrigiert Störungen, die als vertikale Streifen bei pixelintensiven Darstellungen (wie Tabellen oder Text in kleiner Schrift) auftreten können. Stellen Sie die Bildfrequenz mit ◀ ▶ ein.
	PHASE	Wenn das Bild des PCs nicht klar erscheint, können Sie das Bildsignal hier mit ◀ ▶ mit den Pixeln des Smart-TVs in Deckung bringen. Dadurch ergibt sich ein sauberes Bild mit gleichmäßig scharfer Darstellung.
ZURÜCKSETZEN	Setzen Sie mit OK alle Bildeinstellungen auf die Werkseinstellungen zurück.	

Menü Ton

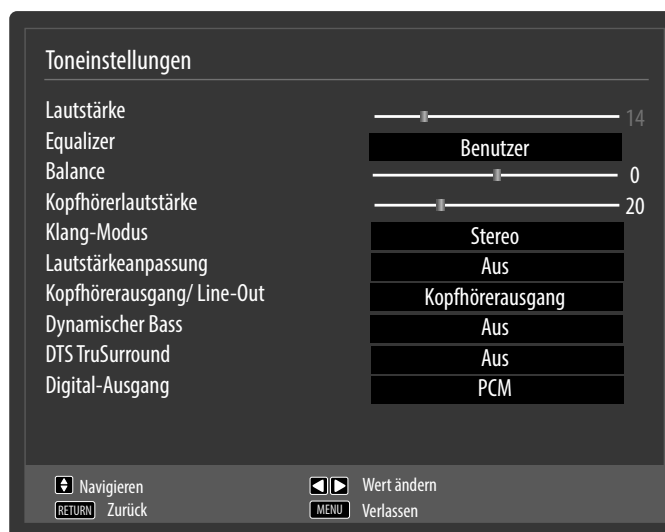

Menüpunkt	Einstellungen
LAUTSTÄRKE	Grundeinstellung der Lautstärke beim Einschalten (Skala 0 - 100). Wählen Sie eine moderate Grundlautstärke.
EQUALIZER	Im Equalizer-Menü kann die Voreinstellung auf MUSIK, FILM, SPRACHE, NORMAL, KLASSIK und BENUTZER eingestellt werden. Die Einstellungen des Menüs Equalizer können nur dann geändert werden, wenn BENUTZER als der Equalizermodus eingestellt ist.
BALANCE	Stellen Sie die Balance zwischen dem linken und rechten Lautsprecher (Skala -50 und + 50) ein.
KOPFHÖRERLAUTSTÄRKE	<p>Stellen Sie hier die Lautstärke des Kopfhörers ein. Diese lässt sich nur regeln, wenn Sie unter der Option KOPFHÖRERAUSGANG/LINE-OUT die Einstellung KOPFHÖRERAUSGANG gewählt haben.</p> <div style="border: 1px solid black; padding: 5px; text-align: center; margin: 10px 0;"> ⚠️ WARNUNG! </div> <p>Gefahr von Hörschäden! Um eine mögliche Schädigung des Hörsinns zu verhindern, vermeiden Sie das Hören bei großer Lautstärke über lange Zeiträume.</p> <ul style="list-style-type: none"> – Stellen Sie die Lautstärke vor der Wiedergabe auf den niedrigsten Wert ein. – Starten Sie die Wiedergabe und erhöhen Sie die Lautstärke auf den Pegel, der für Sie angenehm ist.
KLANG-MODUS	Grundeinstellung STEREO . Falls die aktuelle Sendung den DUAL-Modus unterstützt (z. B. bei zweisprachigen Sendungen), können Sie hier außerdem zwischen DUAL-I und DUAL-II wählen (Originalsprache und Synchronisation).
LAUTSTÄRKEANPASSUNG	Diese Funktion gleicht die unterschiedlichen Lautstärken der verschiedenen Sendungen aus. Stellen Sie auf AUS , so hören Sie die Originallautstärken. Stellen Sie auf EIN , so hören Sie eine gleichmäßige Lautstärke.
KOPFHÖRER-AUSGANG/LINE-OUT	Wählen Sie das Audiosignal für den Kopfhörer. Die Einstellung KOPFHÖRERAUSGANG ermöglicht die Lautstärkeregelung des Signals. Bei der Einstellung LINE-OUT hat das Signal eine vordefinierte Lautstärke, die sich nicht ändern lässt. Ist diese Einstellung gewählt, kann ein externer Verstärker an das Gerät angeschlossen werden.

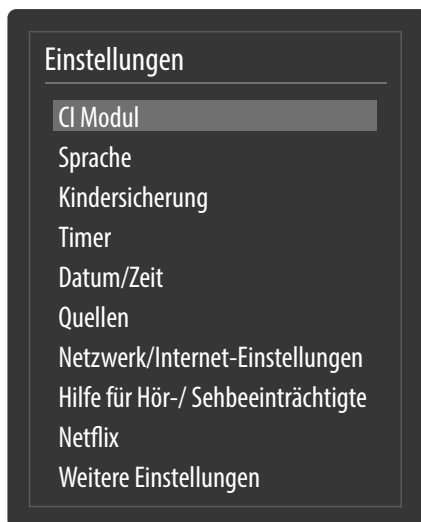

DYNAMISCHER BASS	Stellen Sie die Bassverstärkung auf EIN oder AUS .
DTS TRUSURROUND	Aktivieren/deaktivieren Sie den Surround-Effekt.
DIGITAL-AUSGANG	Stellen Sie hier den Audiotyp für den Digitalausgang ein.

Menü Einstellungen



Menüpunkt	Einstellungen
CI MODUL	<p>Wenn Sie kostenpflichtige Kanäle anschauen möchten, müssen Sie sich zuvor bei einem entsprechenden Anbieter anmelden. Nach der Anmeldung erhalten Sie von Ihrem Anbieter ein Conditional Access Module (auch als CI-Modul bezeichnet) und eine spezielle Karte. Hinweise zu den Einstellungen finden Sie in der mit dem Modul gelieferten Dokumentation.</p> <p>Installieren Sie die CI-Komponenten auf folgende Weise in Ihrem Fernsehgerät:</p> <ul style="list-style-type: none"> – Schalten Sie das Fernsehgerät aus und ziehen Sie den Netzstecker. – Setzen Sie zunächst das CI-Modul in den Steckplatz an der Seite des Smart-TVs ein. Anschließend stecken Sie die Karte ein. <p style="text-align: center;">HINWEIS!</p> <p>Beachten Sie, dass Sie das CI Modul nur einsetzen oder herausnehmen dürfen, wenn das Gerät vom Stromnetz getrennt ist.</p> <p style="text-align: center;">⚠ VORSICHT!</p> <p>Beschädigungsgefahr!</p> <p>CI-Modul oder Fernsehgerät können beschädigt werden, falls Sie versuchen, das CI-Modul mit Gewalt einzuschieben.</p> <ul style="list-style-type: none"> – Das CI-Modul muss richtig herum eingesetzt werden; falsch herum lässt es sich nicht einschieben. – Verbinden Sie das Fernsehgerät mit der Stromversorgung, schalten Sie es ein und warten Sie einen Moment, bis die Karte erkannt wird. <p>Bei manchen CI-Modulen sind zusätzlich einige Einrichtungsschritte erforderlich, die Sie im Menü CI MODUL ausführen können.</p> <p>Wenn kein Modul eingesteckt ist, wird KEIN CI-MODUL ERKANNT auf dem Bildschirm angezeigt.</p>

Menüpunkt	Einstellungen	
SPRACHE	In dem Menü SPRACHEINSTELLUNGEN werden alle Spracheinstellungen eingestellt und angezeigt.	
		
SYSTEM-SPRACHE	Hier wählen Sie die Sprache des OSD-Menüs, d. h. für die Einblendungen auf dem Bildschirm. Die Sprache stellt sich direkt um. Stellen Sie keine Sprache ein, die Sie nicht verstehen.	
BEVORZUGT	Sofern verfügbar, werden diese Einstellungen verwendet. Andersfalls werden die aktuellen Einstellungen verwendet.	
	STANDARD AUDIO SPRACHE	Wird die Sendung, z. B. ein Film, in mehreren Sprachen ausgestrahlt, können Sie hier die gesprochene Sprache wählen (z. B. die Originalsprache).
	ZWEITE AUDIO SPRACHE	Wählen Sie hier eine zweite bevorzugte Audiosprache.
	STANDARD UNTERTITEL SPRACHE	Enthält die Sendung Untertitel für Hörgeschädigte, kann hier die bevorzugte Sprache eingestellt werden.
	ZWEITE UNTERTITEL-SPRACHE	Wählen Sie hier eine zweite bevorzugte Untertitelsprache.
	STANDARD TELETEXT SPRACHE	Wählen Sie hier die erste bevorzugte Teletextsprache.
	ZWEITE TELETEXT SPRACHE	Wählen Sie hier eine zweite bevorzugte Teletextsprache.
	PROGRAMM-FÜHRER	Wenn für das TV-Programm (Guide) mehrere Sprachen zur Verfügung stehen, können Sie mit dieser Option Ihre bevorzugte Sprache wählen.
	AKTUELL	AUDIO
UNTERTITEL		Hier können Sie Untertitel für die aktuelle Sendung auswählen, sofern sie angeboten werden.

Menüpunkt	Einstellungen	
<p>KINDER-SICHERUNG</p>	<p>Wenn Sie diesen Punkt mit OK  bestätigen, öffnet sich ein Dialogfenster. Es wird das Passwort (bzw. der Sperrschlüssel) abgefragt. Bei Auslieferung des Gerätes ist dieses Passwort auf „0000“ eingestellt. Bei korrekter Eingabe öffnet sich das Dialogfenster der Schutzeinstellungen.</p>	
<p>MENÜSPERRE</p>	<p>Die Einstellung MENÜSPERRE aktiviert oder deaktiviert den Menüzugriff. Sie können den Zugriff auf das Installationsmenü oder auf das gesamte Menüsystem deaktivieren.</p>	
<p>JUGEND-SCHUTZ-SPERRE</p>	<p>Ist diese Option eingestellt, bezieht sie sich vom Sender Altersinformationen. Ist die entsprechende Altersstufe im Gerät deaktiviert, wird der Zugriff auf die Sendung gesperrt.</p>	
<p>KINDERSICHERUNG</p>	<p>Wird die Kindersicherung aktiviert, kann das TV-Gerät nur über die Fernbedienung gesteuert werden. In diesem Fall ist der Multifunktionsstaster  11 außer Funktion gesetzt. Wenn eine Taste gedrückt wird, erscheint die Meldung Kindersicherung Ein auf dem Bildschirm, während das Menü ausgeblendet bleibt.</p>	
<p>PIN EINSTELLEN</p>	<p>Legt eine neue PIN-Zahl fest. Geben Sie über die Zifferntasten 25 eine neue PIN-Zahl ein. Sie müssen den neuen Pin-Code zur Bestätigung nochmals eingeben.</p> <p style="text-align: center;">HINWEIS!</p> <p>Notieren Sie sich die neue PIN. Ansonsten muss das Gerät auf die Werkseinstellungen zurückgesetzt werden und alle Einstellungen und Programmlisten gehen verloren.</p>	
<p>PIN-NUMMER CI MODUL (optional)</p>	<p>Hier können Sie die PIN-Nummer der CI-Karte eingeben, um die Programme der verwendeten Pay-TV-Karte aufzunehmen (sofern der Anbieter dies unterstützt).</p>	

Menüpunkt	Einstellungen
<p>TIMER</p>	<p>Über den AUSSCHALT-TIMER können Sie das Gerät so programmieren, dass es sich selbstständig ausschaltet. Sie können die Zeit in 30-Minuten-Schritten einstellen (maximal 2 Stunden). Sofort nach der Einstellung beginnt die Sleep-Timer-Zeit. Wählen Sie AUS, um die Funktion zu beenden.</p> <p>Im Timermenü können Sie Anfang und Ende einer Sendung, die Sie nicht verpassen möchten, programmieren. Gehen Sie dazu wie folgt vor: Drücken Sie die gelbe Taste 35, um eine Sendung in den Timer aufzunehmen, oder bei einer vorhandenen Sendung die grüne Taste 35, um die Einstellungen zu bearbeiten.</p>  <p>Die Timer-Funktion kann genutzt werden, um zu einem bestimmten Zeitpunkt auf einen anderen Sender umzuschalten (bei eingeschaltetem Gerät). Befindet sich das Gerät im Standby-Modus, so wird zum eingestellten Zeitpunkt das gewünschte Signal am SCART-Anschluss 19 ausgegeben. Das Gerät schaltet sich dabei nicht ein. Auf diese Weise kann im Standby-Modus eine Sendung beispielsweise mit einem Videorekorder aufgenommen werden. In diesem Falle blinkt die LED an der Vorderseite des Geräts</p>
EMPFANGSART	Empfangsart einstellen (DVB-T/DVB-T2, DVB-C, DVB-S oder Analog).
TIMER-TYP	Dieser ist festgelegt und lässt sich nicht ändern.
KANAL	Wählen Sie das Programm.
AUFNAHMETYP	Dieser ist festgelegt und lässt sich nicht ändern.
DATUM	Geben Sie das Datum ein. Mit den Zifferntasten ändern Sie jeweils die Ziffer in den eckigen Klammern.
BEGINN	Geben Sie die Startzeit ein.
ENDE	Geben Sie die Endzeit ein.
DAUER	Die Dauer wird automatisch ermittelt.
WIEDERHOLEN	Wählen Sie, in welchen Abständen der Timer wiederholt werden soll.
ÄNDERN/ LÖSCHEN	Wenn NICHT ERLAUBT gewählt ist, erscheint ein Schlosssymbol. In diesem Fall können Sie den Eintrag nur mit der PIN öffnen.

Menüpunkt	Einstellungen	
DATUM/ZEIT	Hier können Sie die Zeiteinstellungen ändern.	
	DATUM / ZEIT: Anzeige des eingestellten Datums und der eingestellten Zeit. Diese Einträge können nicht geändert werden.	
	ZEITZONE: Wenn Sie den Eintrag von AUTO auf MANUELL ändern, können Sie im folgenden Eintrag die gewählte Zeitzone jeweils um volle Stunden vor oder zurück stellen.	
	GMT: Nur aktiv, wenn der vorherige Punkt auf MANUELL steht. Wählen Sie mit ◀ ▶ 30 den Wert. Die aktuelle Zeit wird entsprechend geändert.	
QUELLEN	In diesem Menü können Sie Quellen deaktivieren, aktivieren und anwählen. Deaktivieren Sie eine Quelle, indem Sie sie anwählen und ◀ ▶ drücken. Deaktivierte Quellen erscheinen nicht in der Auswahlliste, die mit der Taste  (SOURCE) 40 geöffnet wird. Wenn Sie eine Quelle umbenennen wollen, drücken Sie die rote Taste 35 . Anschließend können Sie mit Hilfe der Richtungstasten ◀ ▶ ▲ ▼ den Namen ändern.	
NETZWERK-EINSTELLUNGEN	HINWEIS! Wenn Sie bei der Erstinstallation den MEDION® Smart-TV Datenschutzbestimmungen nicht zugestimmt haben, werden Sie hier nochmals aufgefordert, dies zu tun. Andernfalls können keine Netzwerk/Internet/HbbTV-Dienste in Anspruch genommen werden.	
	EMPFANGSART	Wählen Sie hier den Netzwerk-Typ WLAN oder NETZWERKKABEL . Nach der Auswahl mit den Richtungstasten ◀ ▶ und Bestätigen mit der Taste OK 44 erscheint eine Übersicht aller verfügbarer Netzwerke. Treffen Sie eine Auswahl und bestätigen Sie mit der Taste OK . Sollte für ein Netzwerk ein Passwort erforderlich sein, erscheint daraufhin eine virtuelle Tastatur, wo sie dieses mit Hilfe der Richtungstasten ◀ ▶ ▲ ▼ und und der Taste OK eingeben können. Nach Eingabe des Passworts wählen Sie auf der Tastatur OK und bestätigen Sie mit der Taste OK .

Menüpunkt	Einstellungen					
	DRÜCKEN SIE WPS AUF IHREM WLAN-ROUTER (nur bei WLAN)	Diese Option ermöglicht eine WPS Schnellverbindung über ein kabelloses Netzwerk (WLAN). Halten Sie die WPS-Taste an Ihrem Router gedrückt und bestätigen Sie bei dieser Option OK mit der Taste OK . Daraufhin wird die WPS-Verbindung hergestellt.				
	INTERNET GESCHWINDIGKEIT TESTEN	Drücken Sie die Taste OK , um die Geschwindigkeit der Internetverbindung zu prüfen				
	ERWEITERTE EINSTELLUNGEN	<p>Drücken Sie die Taste OK, um weitere Optionen zur Netzwerk-Konfiguration aufzurufen</p> <table border="1" data-bbox="624 562 1480 1059"> <tr> <td data-bbox="624 562 837 824">IP KONFIGURATION</td> <td data-bbox="837 562 1480 824">Wählen Sie hier die Einstellung AUTOMATISCHE IP-ADRESSE oder MANUELLE IP-ADRESSE. Haben Sie MANUELLE IP-ADRESSE angewählt, erscheinen drei weitere Zeilen, in denen Sie die Daten für IP-ADRESSE, SUBNETZ MASKE und STANDARD GATEWAY manuell mit Hilfe der Richtungstasten ◀ ▶ und der Zifferntasten 25 eingeben können.</td> </tr> <tr> <td data-bbox="624 824 837 1059">IP KONFIGURATION</td> <td data-bbox="837 824 1480 1059">Wählen Sie hier zwischen DYNAMISCHE DNS oder MANUELLE DNS. Haben Sie MANUELLE DNS angewählt, erscheinen zwei weitere Zeilen, in denen Sie die Daten für DNS-SERVER 1 und DNS-SERVER 2 manuell mit Hilfe der Richtungstasten ◀ ▶ und der Zifferntasten eingeben können.</td> </tr> </table>	IP KONFIGURATION	Wählen Sie hier die Einstellung AUTOMATISCHE IP-ADRESSE oder MANUELLE IP-ADRESSE . Haben Sie MANUELLE IP-ADRESSE angewählt, erscheinen drei weitere Zeilen, in denen Sie die Daten für IP-ADRESSE , SUBNETZ MASKE und STANDARD GATEWAY manuell mit Hilfe der Richtungstasten ◀ ▶ und der Zifferntasten 25 eingeben können.	IP KONFIGURATION	Wählen Sie hier zwischen DYNAMISCHE DNS oder MANUELLE DNS . Haben Sie MANUELLE DNS angewählt, erscheinen zwei weitere Zeilen, in denen Sie die Daten für DNS-SERVER 1 und DNS-SERVER 2 manuell mit Hilfe der Richtungstasten ◀ ▶ und der Zifferntasten eingeben können.
IP KONFIGURATION	Wählen Sie hier die Einstellung AUTOMATISCHE IP-ADRESSE oder MANUELLE IP-ADRESSE . Haben Sie MANUELLE IP-ADRESSE angewählt, erscheinen drei weitere Zeilen, in denen Sie die Daten für IP-ADRESSE , SUBNETZ MASKE und STANDARD GATEWAY manuell mit Hilfe der Richtungstasten ◀ ▶ und der Zifferntasten 25 eingeben können.					
IP KONFIGURATION	Wählen Sie hier zwischen DYNAMISCHE DNS oder MANUELLE DNS . Haben Sie MANUELLE DNS angewählt, erscheinen zwei weitere Zeilen, in denen Sie die Daten für DNS-SERVER 1 und DNS-SERVER 2 manuell mit Hilfe der Richtungstasten ◀ ▶ und der Zifferntasten eingeben können.					
	<p style="text-align: center;">HINWEIS!</p> <p>Eine bestehende Netzwerkverbindung kann durch Betätigen der roten Taste 35 wieder getrennt werden.</p>					
HILFE FÜR HÖR- / SEHBEEINTRÄCHTIGTE	<p>Hier können Sie Einstellungen für Seh- oder Hörgeschädigte vornehmen, um unterstützende zusätzliche Signale empfangen zu können.</p> <table border="1" data-bbox="338 1317 1480 1563"> <tr> <td data-bbox="338 1317 624 1440">FÜR SCHWERHÖRIGE</td> <td data-bbox="624 1317 1480 1440">Wenn der Sender spezielle Audiosignale für Hörgeschädigte überträgt, können Sie die Einstellung auf EIN stellen, um diese Signale zu empfangen.</td> </tr> <tr> <td data-bbox="338 1440 624 1563">AUDIO BESCHREIBUNG</td> <td data-bbox="624 1440 1480 1563">Wenn der Sender spezielle Audiosignale für Sehbehinderte überträgt, können Sie die Einstellung auf EIN stellen, um diese Signale zu empfangen.</td> </tr> </table>		FÜR SCHWERHÖRIGE	Wenn der Sender spezielle Audiosignale für Hörgeschädigte überträgt, können Sie die Einstellung auf EIN stellen, um diese Signale zu empfangen.	AUDIO BESCHREIBUNG	Wenn der Sender spezielle Audiosignale für Sehbehinderte überträgt, können Sie die Einstellung auf EIN stellen, um diese Signale zu empfangen.
FÜR SCHWERHÖRIGE	Wenn der Sender spezielle Audiosignale für Hörgeschädigte überträgt, können Sie die Einstellung auf EIN stellen, um diese Signale zu empfangen.					
AUDIO BESCHREIBUNG	Wenn der Sender spezielle Audiosignale für Sehbehinderte überträgt, können Sie die Einstellung auf EIN stellen, um diese Signale zu empfangen.					
NETFLIX	<p>Netflix App – Ermöglicht das Streamen zahlreicher Filme und Serien direkt über das Internet.</p> <p style="text-align: center;">HINWEIS!</p> <p>Netflix ist ein Abonnementsdienst, der seinen Mitgliedern ermöglicht, Filme und Serien über das Internet auf „Netflix-kompatible Geräte“ zu streamen. Die Verwendung, Gewährleistung und Haftungsbeschränkungen der Software unterliegen der Nutzungsbedingungen von Netflix International B.V.</p> <p>Drücken Sie die Taste OK, um Netflix zu deaktivieren. Das Gerät wird daraufhin abgemeldet und der Zugang wieder freigegeben.</p> <p>Drücken Sie die Taste NETFLIX auf der Fernbedienung, um Netflix zu öffnen.</p>					

Menüpunkt	Einstellungen	
<p>WEITERE EINSTELLUNGEN</p>		
<p>MENÜ-EINBLENDUNGSDAUER</p>	<p>Hier können Sie die Zeit einstellen, nach der das OSD-Menü sich automatisch schließt.</p>	
<p>HBBTV</p>	<p>Wählen Sie die Einstellung EIN, um die Möglichkeit zu haben, HbbTV-Inhalte übers Internet aufzurufen. Dieser Service muss in Ihrer Region verfügbar sein.</p>	
<p>AKTUELLE SOFTWARE / UPDATE</p>	<p>AUTOMATISCHE SUCHE</p>	<p>Aktivieren/Deaktivieren Sie die Automatische Suche</p>
	<p>SATELLITEN UPGRADE BEARBEITEN</p>	<p>Hier können Sie Einstellungen zum Satelliten Upgrade vornehmen.</p>
	<p>SUCHE NACH UPGRADE</p>	<p>Starten Sie die Internet-Suche nach aktualisierter Software.</p>
	<p>Das Update dauert ca. 30 Minuten. Unterbrechen Sie den Vorgang nicht. Der Suchfortschritt wird angezeigt.</p>	
<p>ANWENDUNGSVERSION</p>	<p>Versionsanzeige</p>	
<p>AUTOMATISCHE TV ABSCHALTUNG NACH</p>	<p>Hier können Sie das Zeitintervall für die Autoabschaltung einstellen. Ist das Intervall erreicht, schaltet sich das TV-Gerät ab.</p>	
<p>BISS-KEY VERSCHLÜSSELUNGSSYSTEM</p>	<p>Manuelle Freischaltung von Programmen. Einstellung nur für Satellitenprogramme verfügbar.</p>	

Menüpunkt	Einstellungen	
AUDIO-VIDEO-SHARING	<p>Audio-Video-Sharing ein- bzw. ausschalten. Diese Funktion erlaubt den Datenaustausch mit anderen Multimedia-Geräten wie PCs, Smartphones, Kameras etc. Lesen Sie hierzu auch das Kapitel „Video-Audio-Sharing-Netzwerkdienst verwenden“ auf Seite 51.</p> <p style="text-align: center;">HINWEIS!</p> <p>Wenn Sie die Funktion AUDIO-VIDEO-SHARING deaktivieren, ist es nicht mehr möglich, Audio-, Video- oder Foto-Dateien auf dem Smart-TV darzustellen. Die Funktion DMR (Digital Media Renderer) ist dann ausgeschaltet.</p>	
EINSCHALT MODUS	<p>Wählen Sie den Einschaltmodus STANDBY oder LETZTER BETRIEBSZUSTAND. Bei Einschalten des Netzschalters schaltet das Gerät dann in den Standby-Modus oder ruft die zuletzt gewählte Einstellung auf.</p>	
VIRTUELLE FERNBEDIENUNG	<p>Aktivieren/Deaktivieren der virtuellen Fernbedienung. Diese ermöglicht die Bedienung des Fernsehers über andere Geräte.</p>	
CEC (Consumer Electronics Control)	<p>Aktivieren Sie diese Funktion, um die Kommunikation aller über HDMI angeschlossenen Geräte zu ermöglichen. So können Sie beispielsweise alle Geräte eines HDMI Netzwerks mit nur einer Fernbedienung steuern. Aktivieren Sie diese Funktion, wenn Sie unter der folgenden Option LAUTSPRECHER zusätzlich Einstellungen vornehmen wollen.</p> <ul style="list-style-type: none"> – Aktivieren Sie zunächst die CEC Funktion und wählen Sie HDMI3 als Quelle. Wenn Sie bereits ein CEC-fähiges Gerät angeschlossen haben, wird anstelle HDMI3 der Name des Geräts aufgeführt. Die Grundfunktionen des Geräts lassen sich daraufhin automatisch mit der Fernbedienung des Smart-TVs steuern. <p style="text-align: center;">HINWEIS!</p> <p>Wenn die CEC Funktion aktiviert ist und HDMI3 als Quelle gewählt wurde (CEC-fähiges Gerät angeschlossen), kann eventuell das OSD-Menü des Smart-TVs über die Taste MENU 45 nicht mehr aufgerufen werden.</p>	
CEC AUTOMATISCHES EINSCHALTEN	<p>Diese Funktion ermöglicht es, mit dem angeschlossenen, HDMI-CEC-kompatiblen Gerät den Fernseher einzuschalten und automatisch auf die Eingangsquelle umzuschalten. Wählen Sie AKTIVIEREN, wenn Sie diese Funktion nutzen wollen.</p>	
LAUTSPRECHER-STEUERUNG (ARC)	<p>Für die Lautsprecher ist hier standardmäßig die Einstellung TV gewählt, so dass nur die internen Lautsprecher für die Tonübertragung verwendet werden. Diese Einstellung lässt sich nur ändern, wenn Sie zuvor die CEC-Funktion aktiviert haben. In diesem Falle haben Sie die Möglichkeit, die Einstellung VERSTÄRKER zu wählen und über den HDMI3-Anschluss 9 einen externen Verstärker in ein CEC-Netzwerk einzubinden. Die internen Lautsprecher werden in diesem Fall stummgeschaltet. Über die Lautstärketasten der Fernbedienung wird nun das an den HDMI3 angeschlossene Gerät gesteuert (keine OSD-Einblendung des Lautstärkebalkens).</p> <p style="text-align: center;">HINWEIS!</p> <p>Aufgrund der Vielzahl verschiedener Geräte kann eine einwandfreie Funktion nicht garantiert werden.</p>	

Menüpunkt	Einstellungen	
	OSS	Anzeige der Lizenzinformationen bzgl. Open Source Software.

Menü Installation



Menüpunkt	Einstellung	
AUTOMATISCHER SENDERSUCHLAUF	<p>Die Funktion Automatische Sendersuche hilft Ihnen, die Sender des TV-Geräts neu zu suchen und neue Sender zu speichern.</p> <p>Es stehen Ihnen unterschiedliche Suchoptionen zur Verfügung.</p> <p>Wenn Sie die Suchoption ausgewählt haben, drücken Sie OK 44. Bestätigen Sie die Abfrage mit JA und drücken Sie OK, um die Sendersuche zu starten.</p> <p>Mit MENU 45 können Sie die Suche vorzeitig abbrechen. In diesem Fall werden die gefundenen Kanäle nicht gespeichert.</p>	
MANUELLER SENDERSUCHLAUF	<p>Diese Funktion wird zur direkten Eingabe von Sender- oder Satellitentransponderdaten verwendet.</p>	
NETZWERKSUCHLAUF	<p>Auswahl zwischen digitalen Kabel- oder DVB-T-Sendergruppen. Hierbei werden verwandte Programme des aktuell angewählten Kanals gesucht. Die gesendeten Informationen hierzu sind abhängig vom gewählten Kanal und führen zu unterschiedlichen Ergebnissen</p> <p style="text-align: center;">HINWEIS!</p> <p>Die bestehende Kanalliste wird bei Starten der Netzwerksuche ersetzt.</p>	
ANALOG FEINABSTIMMUNG	<p>Hier können Sie die Feinabstimmung analoger Kanäle durchführen.</p>	
SATELLITEN EINSTELLUNGEN	SATELLITEN-LISTE	<p>Satellitenliste anzeigen.</p> <p>Mit der gelben Taste 35 fügen Sie einen neuen Satelliten hinzu.</p> <p>Mit der blauen Taste 35 löschen Sie einen Satelliten aus der Liste.</p> <p>Drücken Sie die Taste OK, um den angewählten Satelliten zu bearbeiten.</p>
	ANTENNEN-INSTALLATION	<p>In diesem Bereich können Sie die Antennen-Einstellungen verändern und Satelliten auf neue Kanäle hin durchsuchen.</p>
	SAT-SENDERLISTE	<p>Über diesen Menüpunkt können Sie die vorhandene Satellitenliste exportieren oder importieren. Schließen Sie einen Wechseldatenträger (USB-Stick) an, um darauf die Sat-Senderliste zu speichern bzw. diese vom Datenträger zu aktualisieren.</p>

Menüpunkt	Einstellung	
INSTALLATIONSEINSTELLUNGEN	Hier können Sie zusätzliche Installationseinstellungen vornehmen.	
	AUTOMATISCHE SENDERAKTUALISIERUNG	Ist die Funktion auf EIN eingestellt, werden verfügbare Sender gesucht, wenn das TV-Gerät sich im Standby-Modus befindet. Wenn das Gerät neue oder noch nicht vorhandene Sender findet, wird ein Menü eingeblendet, in dem Sie die Änderungen annehmen oder verwerfen können
	DYNAMISCHES KANAL-UPDATE	Wenn Sie die Einstellung AKTIVIERT wählen, werden Aktualisierungen der Kanalliste automatisch vorgenommen.
ERSTE INSTALLATION	<p>Diese Funktion entspricht den ersten Installationsschritten wie nach dem ersten Einschalten.</p> <div data-bbox="435 645 813 703" style="background-color: #cccccc; text-align: center; padding: 5px;">HINWEIS!</div> <p>Durch eine erneute Erstinstallation werden alle Einstellungen auf die Werkseinstellungen zurückgesetzt, auch die PIN.</p>	

Menü Programmliste



Die Programmliste ist der Ort, an dem Sie Ihre Kanäle verwalten. Das Menü **PROGRAMMLISTE BEARBEITEN** lässt sich auch auf anderem Weg öffnen, indem Sie bei laufendem Betrieb die Taste **OK** (44) drücken (die **PROGRAMMLISTE** öffnet sich) und anschließend die **grünen Taste** (35) betätigen (**ERWEITERTE**).

In diesem Menü stehen Ihnen folgende Optionen zur Verfügung:

Taste	Eintrag	Funktion
OK (44)	OPTIONEN	<p>Wenn Sie die Taste OK drücken, erscheinen folgende Optionen zur Bearbeitung des aktuell angewählten Programms:</p> <p>ANSEHEN: Durch Drücken der Taste OK schaltet das Gerät auf das zuvor angewählte Programm.</p> <p>BEWEGEN: Mit dieser Funktion können Sie dem aktuell angewählten Programm (bzw. allen markierten Programmen) einen anderen Programmplatz in der Programmliste zuordnen. Drücken Sie die Taste OK und geben Sie anschließend mit den Zifferntasten (25) den neuen Programmplatz ein. Drücken Sie nochmals die Taste OK und bestätigen Sie die anschließende Sicherheitsabfrage mit JA. Dem Programm wird daraufhin der gewünschte Programmplatz zugeordnet und alle anderen Programme werden entsprechend verschoben.</p> <p>LÖSCHEN: Mit dieser Funktion können Sie das aktuell angewählte Programm (bzw. alle markierten Programme) löschen. Drücken Sie die Taste OK und bestätigen Sie die anschließende Sicherheitsabfrage mit JA. Das Programm wird daraufhin dauerhaft gelöscht. Wählen Sie NEIN, wenn Sie den Vorgang abbrechen wollen.</p> <p>UMBENENNEN: Mit dieser Funktion können Sie das aktuell angewählte Programm (bzw. alle markierten Programme) umbenennen. Drücken Sie die Taste OK und wählen Sie mit den Tasten ◀ ▶ (30) die Position und mit den Taste ▲ ▼ das gewünschte Zeichen. Wenn Sie anschließend die Taste OK drücken, wird der neue Name direkt übernommen.</p> <p>SPERREN/FREIGEBEN: Mit dieser Funktion können Sie das aktuell angewählte Programm (bzw. alle markierten Programme) sperren bzw. entsperren. Durch die Sperre können Sie den Zugriff auf bestimmte Programme durch ein Kennwort schützen. Drücken Sie die Taste OK und geben Sie anschließend das geforderte Passwort ein (bei Auslieferung: 0000). Hinter dem Programmnamen erscheint anschließend ein Schlosssymbol. Um das Programm zu entsperren, gehen Sie bitte genauso vor.</p>

Taste	Eintrag	Funktion
		<p style="text-align: center;">HINWEIS!</p> <p>Um ein Programm zu sperren, müssen Sie das Passwort kennen (Passwort bei Auslieferung: 0000, im Menü EINSTELLUNGEN > KINDERSICHERUNG kann es geändert werden).</p> <p>HINZUFÜGEN/ENTFERNEN FAVORITEN: Sie haben die Möglichkeit, vier Favoritenlisten zu erstellen, die Sie anschließend aufrufen können. Wenn Sie die Taste OK drücken, können Sie das aktuell angewählte Programm (bzw. alle markierten Programme) einer oder mehreren Favoritenlisten hinzufügen. Wählen Sie hierfür bei der gewünschten Liste den Eintrag EIN und drücken Sie die Taste OK (oder EXIT 31). Um ein Programm aus einer Favoritenliste zu entfernen, wählen Sie entsprechend den Eintrag AUS. Ist ein Programm den Favoriten zugeordnet, wird hinter dem Programmnamen ein entsprechendes Symbol angezeigt. Lesen Sie hierzu auch Kapitel „Favoritenlisten öffnen“ auf Seite 26.</p>
▲ ▼ 30	NAVIGIEREN	Mit den Richtungstasten ▲ ▼ wählen Sie das vorherige oder nächste Programm.
P +/- 28	SEITE AUF/AB	Um in 10er-Schritten eine Seite nach oben oder unten zu blättern, können Sie die Taste P+ oder die Taste P- benutzen.
Gelbe Taste 35	MARKIEREN/ MARKIERUNG AUFHEBEN	Mit dieser Taste können sie das aktuell angewählte Programm markieren. Vor dem entsprechenden Programmnamen erscheint daraufhin ein Häkchen. Durch einen weiteren Druck auf die Taste wird die Markierung wieder aufgehoben.

Taste	Eintrag	Funktion
Blaue Taste 35	FILTER	<p>Hier finden Sie Filterfunktionen, mit denen Sie die Darstellung der Programmliste anpassen können:</p> <p>EMPFANGSART: Es werden nur die Programme der gewählten Empfangsart angezeigt.</p> <p>TV/RADIO: Wählen Sie hier, ob nur TV-, nur Radio- oder alle Programme in der Liste angezeigt werden sollen.</p> <p>FREIE/VERSCHLÜSSELTE: Wählen Sie hier, ob nur die freien, nur die verschlüsselten oder alle Programme in der Liste angezeigt werden sollen.</p> <p>A - Z: Hier können Sie jeden Buchstaben des Alphabets einzeln anwählen, woraufhin nur die Programme mit dem entsprechenden Anfangsbuchstaben in der Programmliste angezeigt werden.</p> <p>SORTIEREN: Wählen Sie die Art der Sortierung (ALPHABETISCH oder NUMERISCH).</p> <p>HD/SD: Wählen Sie ob nur HD, SD oder alle Programme angezeigt werden.</p> <p>FAVORITEN: Wählen Sie, ob eine der vier möglichen Favoritenlisten angezeigt werden soll.</p> <p>PROFIL-OPTIONEN: Hier können Einstellungen für Pay-TV vorgenommen werden (wird jedoch von den Pay-TV-Anbietern zur Zeit nicht genutzt).</p> <p>SATELLITENLISTE (nur bei der Empfangsart Satellit): Wenn Sie die Programme einzelner Satelliten in der Programmliste aufrufen wollen, können Sie hier den gewünschten auswählen. Nach Betätigen der Taste OK werden in der Programmliste die Programme des ausgesuchten Satelliten angezeigt.</p> <p style="text-align: center;">HINWEIS!</p> <p>Auch nach Schließen der Programmliste und erneutem Öffnen mit der Taste OK werden weiterhin die zuvor gefilterten Ergebnisse angezeigt. Um wieder die vollständige Programmliste anzuzeigen, müssen Sie die entsprechenden Filter wieder zurücksetzen. Wenn Sie die Programmliste jedoch bei laufendem Betrieb über die Taste OK aufrufen und hier die Option FILTER verwenden, so gleicht diese Option eher einer Suchfunktion. Das bedeutet, dass nach dem Schließen der Programmliste und erneutem Öffnen mit der Taste OK wieder die komplette Programmliste angezeigt wird. Die zuvor gefilterten Ergebnisse werden nicht beibehalten.</p>
BACK 43	ZURÜCK	Drücken Sie die Taste BACK , um im Menü einen Schritt zurück zu gelangen.
Zifferntasten 25	SPRINGEN	Um zu einem gewünschten Programm zu springen, können Sie die Programmnummer über die Zifferntasten direkt eingeben.
MENU 45	VERLASSEN	Drücken Sie die Taste MENU , um die Programmliste zu verlassen.
Grüne Taste 35	ALLES MARKIEREN/ MARKIERUNG AUFHEBEN	Mit dieser Taste können sie alle Programme markieren. Vor allen Programmnamen erscheint daraufhin ein Häkchen. Durch einen weiteren Druck auf die Taste wird die Markierung wieder aufgehoben.

Menü Medienbrowser

Wenn Sie einen USB-Datenträger an den Smart-TV anschließen, können Sie Musikdateien, Bilder und Videos wiedergeben.

Hinweise zur USB Nutzung

- Unter Umständen sind bestimmte Arten von USB-Geräten (MP3-Player) mit diesem Smart-TV nicht kompatibel.
- Schließen Sie das USB-Gerät direkt an.
- Benutzen Sie kein separates Kabel, da Kompatibilitätsprobleme entstehen können.
- Ziehen Sie das USB-Gerät nicht ab, während eine Datei wiedergegeben wird.

HINWEIS!



ACHTUNG!

Beschädigungsgefahr!

Schnelles und mehrmaliges An- und Abstecken von USB-Geräten ist gefährlich und kann zu physische Schäden am USB-Gerät und besonders am Smart-TV führen.

- Sie sollten insbesondere nicht mehrmals schnell hintereinander das USB-Gerät ein- und wieder abstecken.

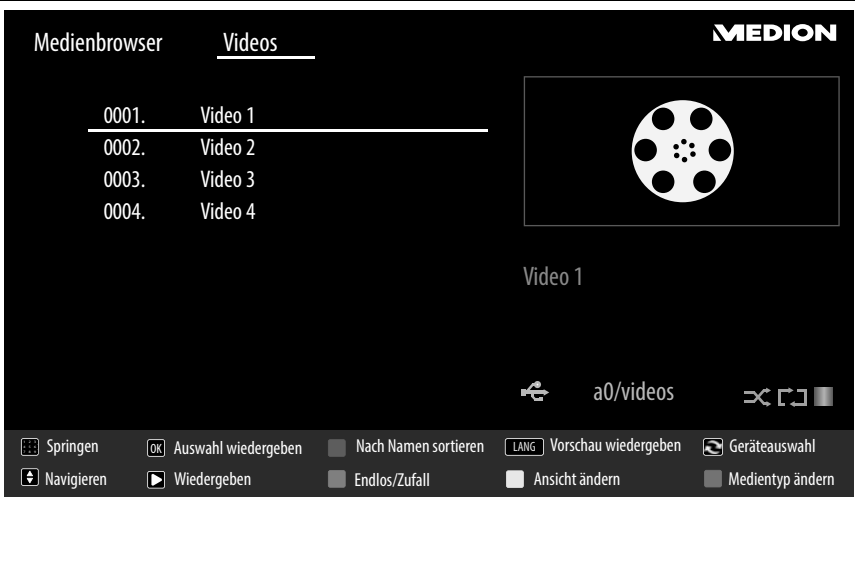
Schließen Sie den USB-Datenträger an und drücken Sie die Taste  (**MEDIA**) **32** an der Fernbedienung, es erscheint der Medienbrowserbildschirm. Zusätzlich kann man den Medienbrowser auch über die gleichnamige Funktion im Hauptmenü öffnen. Die nachstehenden Auswahlmöglichkeiten stehen Ihnen zur Verfügung:

<ul style="list-style-type: none"> • Videos - zur Wiedergabe vom Videodateien 0..9 25: Springen OK 44: Auswahl wiedergeben ROTE TASTE 35: Nach Namen sortieren LANG 38: Vorschau wiedergeben SWAP 26: Geräteauswahl (wenn mehrere USB- oder Netzlaufwerke zur Verfügung stehen) ▼ ▲ 30: Navigieren ▶ 37: Wiedergeben GRÜNE TASTE 35: Endlos/Zufall GELBE TASTE 35: Ansicht ändern BLAUE TASTE 35: Medientyp ändern 	
<ul style="list-style-type: none"> • Fotos - zur Wiedergabe von Fotodateien ▼ ▲ : Navigieren 0..9: Springen OK: Vollbild ansehen ▶ : Diaschau GRÜNE TASTE: Vorschaubild ROTE TASTE: Nach Datum sortieren GELBE TASTE: Ansicht ändern BLAUE TASTE: Medientyp ändern SWAP: Geräteauswahl (wenn mehrere USB- oder Netzlaufwerke zur Verfügung stehen) 	

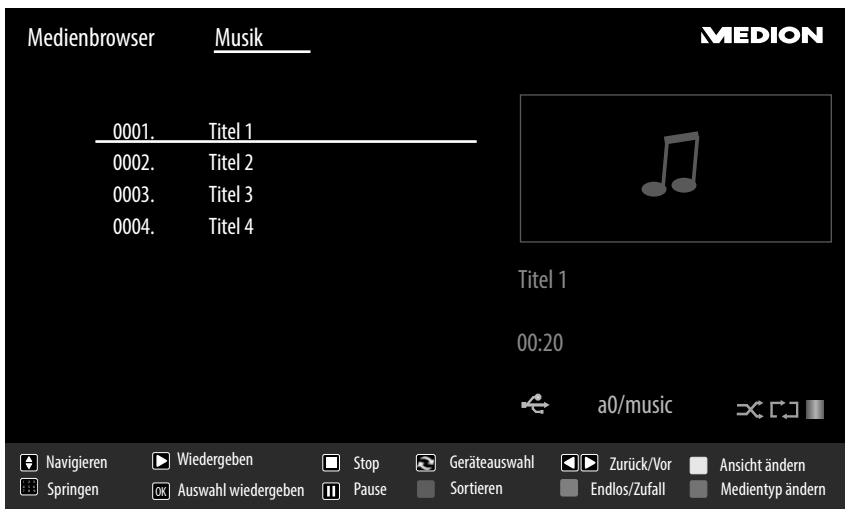
<ul style="list-style-type: none"> • Musik - zur Wiedergaben vom Musikdateien ▼ ▲ : Navigieren ▶ : Wiedergeben ■ 37 : Stop SWAP: Geräteauswahl (wenn mehrere USB- oder Netzlaufwerke zur Verfügung stehen) ◀ ▶ 30 : Zurück/Vor GELBE TASTE: Ansicht ändern 0..9: Springen OK: Auswahl wiedergeben 37 : Pause ROTE TASTE: Sortieren GRÜNE TASTE: Endlos/Zufall BLAUE TASTE: Medientyp ändern 	
--	--

HINWEIS!

Wenn auf dem USB-Datenträger ein bestimmter Dateityp nicht vorhanden ist, wird ein entsprechender Hinweis angezeigt.

Die Option **SWAP** wird nur eingeblendet, wenn mehrere USB Anschlüsse und/oder Netzwerke zur Verfügung stehen.

- **ALLE²** - zur Wiedergabe aller Medientypen
- **EINSTELLUNGEN** - zur Einstellung des Medienbrowsers

WIEDERGABESTIL	Wählen Sie den Wiedergabestil NORMAL oder VERZEICHNIS .
INTERVALL F. DIASCHAU	Wählen Sie die Einblenddauer für die Diaschau (5 bis 30 Sekunden).
UNTERTITEL ANZEIGEN	Untertitelfunktion aktivieren/deaktivieren.
UNTERTITEL-SPRACHE	Wählen Sie die Untertitelsprache.
UNTERTITEL-POSITION	Wählen Sie die Untertitelposition.
SCHRIFTGRÖSSE UNTERTITEL	Wählen Sie die Schriftgröße für die Untertitel.

Je nach ausgewählter Option stehen Ihnen unterschiedliche Funktionen zur Verfügung. Diese werden im unteren Teil des Bildschirms dargestellt.

- Um den Medienbrowser zu verlassen, drücken Sie die Taste **MENU 45**.

² Dieses Auswahlmenü erscheint, wenn im Menü **EINSTELLUNGEN** unter **WIEDERGABESTIL** die Option **VERZEICHNIS** eingestellt wurde.

Audio Video Sharing-Netzwerkdienst verwenden

Der Audio-Video-Sharing-Netzwerkdienst erlaubt einen Datenaustausch zwischen Geräten, sofern diese ebenfalls die Audio-Video-Sharing Funktion unterstützen.

- Verbinden Sie den Smart-TV an ein Netzwerk.
- Schalten Sie den Smart-TV ein und öffnen Sie über das Menü den **MEDIENBROWSER**.
- Wählen Sie die Option **EINSTELLUNGEN**.
- Stellen Sie unter Wiedergabestil die Option **VERZEICHNIS** ein.
- Drücken Sie die Taste **BACK** **43**, um in das Hauptmenü des Medienbrowsers zu gelangen.
- Wählen Sie den gewünschten Medientyp aus und bestätigen Sie mit **OK** **44**. Alle verfügbaren Netzwerke werden aufgelistet.
- Wählen Sie den gewünschten Medienserver bzw. das gewünschte Netzwerk aus. Alle verfügbaren Dateien werden angezeigt.

HINWEIS!

Im unteren Bildrand werden die verfügbaren Befehle angezeigt.





Audio-Video-Sharing-Software Download

Die benötigte Audio-Video-Sharing-Software können Sie kostenfrei über den Link <http://www.nero.com/mediahome-tv> herunterladen. Installieren Sie die Audio-Video-Sharing-Software auf Ihrem PC, Notebook oder ähnlichem Multimedia-Gerät, um über den Smart-TV einfach und kabellos auf alle Fotos, Audio- und Videodaten über das Netzwerk zugreifen zu können.

EPG - Programm-Guide

Mit der Taste  (EPG) **33** öffnen Sie das „elektronische TV-Programm“.





In der Tabelle sehen Sie die aktuelle sowie die nächste Sendung für die verfügbaren Sender.

- Wählen Sie mit   **30** ein Programm und blättern Sie mit   **30** durch das Programm.

HINWEIS!

Die angezeigten Programminformationen werden von den Sendeanstalten erstellt. Falls keine Programminformation dargestellt wird, ist dies kein Fehler Ihres Smart-TVs.





Die folgende Tabelle zeigt die Optionen für den **PROGRAMMFÜHRER**

Taste	Eintrag	Funktion
  30	NAVIGIEREN	Mit den Richtungstasten bewegen Sie sich innerhalb des Programmführers.
Rote Taste 35	JETZT/NÄCHSTE-PROGRAMMFÜHRER	Wählen Sie die JETZT/NÄCHSTE-PROGRAMMFÜHRER -Ansicht. Hier wird nur die aktuelle und die darauf folgende Sendung aller Programme angezeigt. Mit der gelben Taste [ROOT] gelangen Sie zurück zum ZEITLEISTE-PROGRAMMFÜHRER .
Grüne Taste 35	LISTE-PROGRAMMFÜHRER	In der LISTE-PROGRAMMFÜHRER -Ansicht werden nur die Sendungen des angewählten Programms in einem Zeitraum von zwei Stunden angezeigt. Mit der grünen Taste können Sie den nächsten Zeitabschnitt aufrufen und mit der roten Taste gelangen Sie wieder in den vorherigen Zeitabschnitt. Das Programm der Vergangenheit wird hier allerdings nicht angezeigt. Der JETZT/NÄCHSTE-PROGRAMMFÜHRER lässt sich aus dieser Ansicht heraus mit der blauen Taste aufrufen und die FILTER -Funktion mit der Taste  . Mit der gelben Taste gelangen Sie zurück zum ZEITLEISTE-PROGRAMMFÜHRER .
Gelbe Taste 35	ZOOM	Zeitfenster verkleinern.
Blau Taste 35	FILTER	Wenn Sie nach einer speziellen Sendung suchen, können Sie hierüber einen Filter setzen, der die Auswahl eingrenzt.
 (SUBTITLE) 39	SPARTE WÄHLEN	Sparte der angezeigten Sendungen einstellen.
OK 44	OPTIONEN	Wenn das markierte Programm läuft, steht Ihnen nur die Option KANAL WÄHLEN zu Verfügung. Drücken Sie die Taste OK , um auf das Programm umzuschalten. Wenn die markierte Sendung in der Zukunft liegt, steht Ihnen noch zusätzlich die Option TIMER FÜR SENDUNG EINSTELLEN zur Verfügung. Wählen Sie diese Option, um das Programm in den Timer aufzunehmen.
i (INFO) 46	SENDUNGS-DETAILS	Zeigt eine detaillierte Beschreibung der markierten Sendung (falls verfügbar). Drücken Sie i (INFO) noch einmal, um die Beschreibung auszublenden. Ist die Beschreibung länger, blättern Sie innerhalb des Textes mit den Tasten +P- .
P +/- 28	NÄCHSTER/VORHERIGER TAG	Das Programm des nächsten bzw. vorherigen Tages wird aufgerufen. Dies ist nur bis zum aktuellen Tag möglich. Das Programm der Vergangenheit wird nicht angezeigt. Wenn Sie zuvor die Taste i (INFO) gedrückt haben, um Informationen zu einer Sendung aufzurufen, dienen diese Tasten zum Blättern durch die SENDUNGS-DETAILS .
 34	SUCHE	Suche nach Sendungen. Stellen Sie hier den Tag sowie die Sparte ein.

Taste	Eintrag	Funktion
 (SWAP) 26	JETZT	Springt zur aktuellen Zeitleiste zurück.

Medienportal

Über die Internet-Taste  42 gelangen Sie in das Medienportal. Hier haben Sie Zugriff auf News, soziale Netzwerke, Spiele, Shopping u. v. m. durch vorinstallierte Applikationen. Für diese Funktion ist ein Internetanschluss vorausgesetzt.

Mit den Richtungstasten , ,  und  30 blättern Sie durch die verschiedenen Apps und bestätigen Ihre Auswahl durch Drücken der Taste **OK** 44.



- Bitte wählen Sie nach Drücken der Internet-Taste  die gewünschte Sprache aus.
- Anschließend können Sie sich als neuer Anwender registrieren.

HINWEIS!

Die Startansicht des Medienportals erscheint nur bei der ersten Nutzung oder nach Zurücksetzen des Medienportals unter **EINSTELLUNGEN**.

Im Anschluss erscheint die Startseite des Medienportal, wo eine Vorauswahl von bestimmten Apps angezeigt wird. Folgende Optionen sind hier wählbar:

Grüne Taste 35	FAVORIT HINZUFÜGEN (My Apps)	Betätigen Sie die grüne Taste [ZOOM] , um die aktuell angewählte App zu Ihren Favoriten hinzuzufügen. HINWEIS! Diese Funktion ist erst wählbar, wenn Sie sich zuvor unter ANMELDEN als Benutzer registriert haben.
Gelbe Taste 35	EINSTELLUNGEN	Hier können Sie bestimmen, aus welchen Sprachbereichen die Apps ausgewählt werden. Zusätzlich können Sie das Portal zurücksetzen, so dass die Startseite des Portals wieder im Auslieferungszustand angezeigt wird.

- Mit der Internet-Taste  (oder mit der Taste **BACK** 43) können Sie jederzeit aus der aktuell gewählten App zurück auf die Startseite wechseln. Mit der Taste **EXIT** 31 verlassen Sie das Medienportal und wechseln in den normalen TV-Betrieb.

HbbTV-System

HbbTV (Hybrid Broadcast-Breitband-TV) ermöglicht eine inhaltliche Verknüpfung von Rundfunk- und Internet-Inhalten, die gewöhnlich mit Hilfe der roten Farbtaste der Fernbedienung sichtbar geschaltet wird.

Dienste über HbbTV schließen herkömmliche Rundfunk-TV-Kanäle, Catch-Up-Fernsehen, Video-On-Demand, EPG, interaktive Werbung, Personalisierung, Abstimmungen, Spiele, Soziale Netzwerke und andere Multimedia-Anwendungen mit ein.

HbbTV-Anwendungen sind nur abrufbar, wenn der Rundfunksender diese Signale ausstrahlt und eine Internet-Verbindung am TV-Gerät besteht. Sowohl der Umfang als auch die Bedienung unterscheiden sich je nach Programm und Sender.

Ob ein Sender HbbTV-Anwendungen anbietet, wird durch eine kurze Einblendung im Bildschirm angezeigt. Die genaue Form und die Position ist von den einzelnen Anwendungen abhängig. Mit der roten Farbtaste öffnen und schließen Sie die Anwendungsseiten. Das Navigieren innerhalb der Anwendungen erfolgt über die Farbtasten der Fernbedienung, kann aber je nach Programm und Sendung variieren. Beachten Sie die Meldungen innerhalb der Anwendungen.

Internet

Die Open Browser-Funktion ist eine App im Medien Portal und ermöglicht Ihnen den Zugang zum Internet. Nach dem Aufrufen werden vordefinierte Web-Seiten und deren Logos angezeigt, die Sie direkt anwählen können. Über die Tastaturfunktion können Sie URL-Adressen direkt eingeben oder bei aktivierter Such-Funktion Web-Seiten über Suchbegriffe ansteuern. Mit den Pfeiltasten ◀ ▶ 30 der Fernbedienung navigieren Sie durch die Optionen und mit **OK** 44 bestätigen Sie die Auswahl.

HINWEIS!

Beachten Sie bitte, dass Internet-Seiten mit Flash-Inhalten vom Open Browser nicht unterstützt werden. Zudem können keine Downloads vorgenommen werden.

MEDION® Life Remote App

Die MEDION® Life Remote App bietet Ihnen den innovativen Weg, Ihren MEDION® Fernseher durch Ihr Smartphone über das Heimnetzwerk zu bedienen.

Durch Eigenschaften Ihres Mobiltelefons wie Touch Screen und Bewegungssensor bietet die MEDION® Life Remote Applikation komfortable, bequeme und verbesserte Möglichkeiten, Ihren MEDION® Smart-TV zu steuern. Darüber hinaus haben Sie die Möglichkeit, den Fernseher mittels Touch Pad zu bedienen und beim Aufrufen von Internet-seiten die Texte direkt einzugeben.

HINWEIS!

Bitte beachten Sie, dass sich der Fernseher zur Bedienung im gleichen Netzwerk wie das Smartphone befinden muss.

QR Code Apple



Scannen Sie den QR-Code, um die App direkt auf Ihrem Smartphone oder Tablet zu installieren.

QR Code Android



Datenschutz MEDION® Smart TV

Ihr internetfähiger MEDION® Smart TV verfügt über Internetservicefunktionen (HbbTV, Portal und Open Browsing). Diese Funktionen ermöglichen es Ihnen, auf Services, Inhalte, Software und Produkte Dritter im Internet zuzugreifen. Darüber hinaus erhalten Sie Zugang zu offenen Internetinhalten. Ihr Gerät überprüft automatisch über diesen Weg, ob es eine neue Software Version für Ihr Gerät gibt. Im Zuge dessen sendet Ihr Gerät die IP Adresse, die Software Version und die MAC Adresse des Gerätes, diese Daten werden benötigt, um den Service des Software Updates zu gewährleisten.

Der Zugang zu Applikationen im Portal oder über HbbTV kann, variierend vom Anbieter, eine Registrierung, das Einrichten eines Nutzerkontos und/oder bei Benutzung bestimmter Services eine Gebühr voraussetzen. Die Registrierung kann von Ihnen das Bereitstellen personenbezogener Daten und die Wahl eines einmaligen und geheimen Passworts erfordern. Bitte überprüfen sie vorher die Datenschutzbestimmungen des entsprechenden Anbieters.



MEDION® übernimmt keine Haftung für den Fall, dass das HbbTV, das Portal oder eine Serviceleistung den Anforderungen des Nutzers nicht entspricht, oder dass die Nutzung des Dienstes ohne Einschränkungen aber insbesondere unterbrechungslos, zur gewünschten Zeit, sicher und fehlerfrei erfolgen kann.

MEDION® übernimmt keine Haftung für die über HbbTV, das Portal oder das offene Internet zugänglichen Informationen, Inhalte und deren Nutzung und deren Zuverlässigkeit. Beim Kauf ihres Smart TV wurden ihnen spezielle Garantien ausgehändigt. Die Gültigkeit dieser Garantien, einschließlich der diesbezüglichen Haftungsausschlüsse, besteht weiterhin.

Bei weitergehenden Fragen zum Thema Datenschutz bei der Nutzung ihres Smart TV wenden Sie sich bitte an die jeweiligen Anbieter der Internetservicefunktionen oder auch direkt an www.medion.com und nehmen über die Rubrik Datenschutz Kontakt zu MEDION® auf.

Problembehebung

Fehlfunktionen können manchmal banale Ursachen haben, aber manchmal auch von defekten Komponenten ausgehen. Wir möchten Ihnen hiermit einen Leitfaden an die Hand geben, um das Problem zu lösen. Wenn die hier aufgeführten Maßnahmen keinen Erfolg bringen, helfen wir Ihnen gerne weiter. Rufen Sie uns an!

Fehler	Maßnahmen
Es erscheint kein Bild und es ist kein Ton zu hören.	<ul style="list-style-type: none"> • Überprüfen Sie, ob das Netzkabel richtig an der Steckdose angeschlossen ist. • Überprüfen Sie, ob der Signalempfang auf TV eingestellt ist. • Kontrollieren Sie, ob der Netzschalter auf der Unterseite des Geräts eingeschaltet ist.
Es erscheint kein Bild von AV.	<ul style="list-style-type: none"> • Überprüfen Sie, ob Kontrast und Helligkeit korrekt eingestellt sind. • Überprüfen Sie, ob alle externen Geräte korrekt angeschlossen sind. • Überprüfen Sie, ob die richtige AV-Quelle angewählt ist. • Eine Eingangsquelle, die Sie mit  11 oder  (SOURCE) 40 anwählen möchten, muss im Menü QUELLE markiert sein
Es ist kein Ton zu hören.	<ul style="list-style-type: none"> • Vergewissern Sie sich, dass die Lautstärke nicht auf Minimum steht. • Vergewissern Sie sich, dass die Stummschaltung nicht aktiviert ist. Drücken Sie dazu die Taste oben links auf der Fernbedienung mit dem durchgestrichenen Lautsprechersymbol. • Haben Sie einen Sat-Receiver oder DVD-Player über einen Scartkabel am Fernseher angeschlossen, prüfen Sie, ob das Kabel fest in der Scartbuchse sitzt.
Es gibt kein Bild oder keinen Ton. Es sind aber Geräusche zu hören.	<ul style="list-style-type: none"> • Der Empfang ist möglicherweise schlecht. Kontrollieren Sie, ob die Antenne angeschlossen ist.
Das Bild ist nicht deutlich.	<ul style="list-style-type: none"> • Der Empfang ist möglicherweise schlecht. • Kontrollieren Sie, ob die Antenne angeschlossen ist.
Das Bild ist zu hell oder zu dunkel.	<ul style="list-style-type: none"> • Überprüfen Sie die Einstellungen von Kontrast und Helligkeit.
Das Bild ist nicht scharf.	<ul style="list-style-type: none"> • Der Empfang ist möglicherweise schlecht. • Kontrollieren Sie, ob die Antenne angeschlossen ist. • Überprüfen Sie die Einstellungen der Schärfe und Rauschreduktion im Menü BILD.
Es erscheint ein Doppel- oder Dreifachbild.	<ul style="list-style-type: none"> • Kontrollieren Sie, ob die Antenne richtig ausgerichtet ist. • Es gibt möglicherweise von Bergen oder Gebäuden reflektierte Wellen.
Das Bild ist gepunktet.	<ul style="list-style-type: none"> • Es liegen möglicherweise Interferenzen von Autos, Zügen, Leitungen, Neonleuchten, etc. vor. • Es besteht möglicherweise eine Interferenz zwischen dem Antennen- und Stromkabel. Legen Sie die Kabel weiter auseinander.
Es erscheinen Streifen am Bildschirm oder die Farben verblassen.	<ul style="list-style-type: none"> • Liegt eine Interferenz von einem anderen Gerät vor? • Übertragungsantennen von Radiostationen oder Antennen von Funkamateuren und tragbare Telefone können auch Interferenzen verursachen. • Betreiben Sie das Gerät so weit weg wie möglich von dem Gerät, das die Interferenz möglicherweise verursacht.
Der Multifunktions-taster  am Gerät funktioniert nicht	<ul style="list-style-type: none"> • Eventuell ist die Kindersicherung aktiviert.

Fehler	Maßnahmen
Kein Empfang/ schlechter Empfang über eine kabellose Netzwerkverbin- dung (WLAN).	<ul style="list-style-type: none"> • Vergewissern Sie sich, dass alle notwendigen Einstellungen vorgenommen wurden.
WIRELESS DISPLAY Verbindung kann nicht aufgebaut werden.	<ul style="list-style-type: none"> • Vergewissern Sie sich, dass alle notwendigen Einstellungen vorgenommen wurden. Lesen Sie dazu den Abschnitt WIRELESS DISPLAY auf Seite 27.
Die Fernbedienung funktioniert nicht.	<ul style="list-style-type: none"> • Überprüfen Sie, ob die Batterien in der Fernbedienung funktionstüchtig und richtig eingelegt sind. • Vergewissern Sie sich, dass das Sensorfenster nicht starker Lichteinstrahlung ausgesetzt ist. • Schalten Sie das Gerät mit dem Netzschalter an der Unterseite des Gerätes aus und wieder ein.
Menü kann nicht ge- öffnet werden.	<ul style="list-style-type: none"> • Prüfen Sie, ob CEC aktiviert ist. In diesem Fall kann das Menü nicht geöffnet werden, was keinen Defekt darstellt. Gegebenenfalls öffnet sich das Menü des über HDMI3 9 angeschlossenen Gerätes. Dies ist abhängig vom Zusprieler und muss entsprechend unterstützt werden. Weitere Informationen dazu finden Sie auf Seite 43. • Wechseln Sie die Eingangsquelle.
Filterfunktion der Programmliste wirkt nicht dauerhaft.	<ul style="list-style-type: none"> • Um einen „permanenten“ Filter zu setzen, müssen Sie, nachdem Sie die Programmliste mit der Taste OK 44 aufgerufen haben, über die grüne Taste 35 die erweiterte Programmliste aufrufen. • Rufen Sie die erweiterte Programmliste über MENU > PROGRAMMLISTE auf und verwenden Sie daraufhin die Funktion FILTER. <div style="background-color: #cccccc; padding: 5px; text-align: center; margin: 10px 0;">HINWEIS!</div> <p>Wenn Sie die Programmliste jedoch bei laufendem Betrieb über die Taste OK aufrufen und hier die Option FILTER verwenden, so gleicht diese Option eher einer Suchfunktion. Das bedeutet, dass nach dem Schließen der Programmliste und erneutem Öffnen mit der Taste OK wieder die komplette Programmliste angezeigt wird. Die zuvor gefilterten Ergebnisse werden nicht beibehalten.</p>

Benötigen Sie weitere Unterstützung?

Wenn die Vorschläge in den vorangegangenen Abschnitten Ihr Problem nicht behoben haben, nehmen Sie bitte Kontakt mit uns auf. Sie würden uns sehr helfen, wenn Sie uns folgende Informationen zur Verfügung stellen:

- Welche externen Geräte sind angeschlossen?
- Welche Meldungen erscheinen auf dem Bildschirm?
- Bei welchem Bedienungsschritt ist das Problem aufgetreten?
- Falls Sie einen PC an das Gerät angeschlossen haben:
 - Wie sieht Ihre Rechnerkonfiguration aus?
 - Welche Software haben Sie beim Auftreten des Fehlers verwendet?
- Welche Schritte haben Sie zur Lösung des Problems bereits unternommen?
- Wenn Sie bereits eine Kundennummer erhalten haben, teilen Sie uns diese mit.

Pixelfehler bei Smart-TVs

Trotz modernster Fertigung kann es auf Grund der hochkomplexen Technik in seltenen Fällen zu Ausfällen von einzelnen oder mehreren Leuchtpunkten kommen.

Bei Aktiv Matrix TFTs mit einer Auflösung von **3840 x 2160 Pixel**, welche sich aus je drei Sub-Pixel (Rot, Grün, Blau) zusammensetzen, kommen insgesamt **ca. 24,9 Mio.** Ansteuerelemente zum Einsatz.

Aufgrund dieser sehr hohen Anzahl von Transistoren und des damit verbundenen äußerst komplexen Fertigungsprozesses kann es vereinzelt zu einem Ausfall oder zur fälschlichen Ansteuerung von Pixel bzw. einzelnen Sub-Pixel kommen.

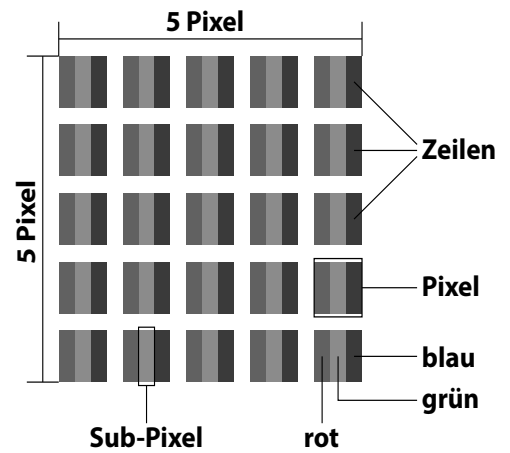

Pixelfehlerklasse	Fehlertyp 1 ständig leuchtender Pixel	Fehlertyp 2 ständig schwarzer Pixel	Fehlertyp3 defekter Subpixel	
			leuchtend	schwarz
0	0	0	0	0
I	1	1	2	1
			1	3
			0	5
II	2	2	5	0
			5-n*	2xn*
			0	10
III	5	15	50	0
			50-n*	2xn*
			0	100
IV	50	150	500	0
			500-n*	2xn*
			0	1000

n*=1,5

Die erlaubte Anzahl von Fehlern der o. g. Typen in jeder Fehlerklasse bezieht sich auf eine Million Pixel und muss entsprechend der physikalischen Auflösung der Displays umgerechnet werden.

Ihr Gerät entspricht der europäischen Norm ISO 9241-307 Klasse II (Pixelfehlerklasse). Pixelfehler bis zur angegebenen Höchstzahl sind kein Garantiefall.

Reinigung

Die Lebensdauer des Smart-TVs können Sie durch folgende Maßnahmen verlängern:

GEFAHR!

Stromschlaggefahr!

Bei geöffnetem Gehäuse besteht Lebensgefahr durch elektrischen Schlag!

- Öffnen Sie nicht das Gehäuse des Geräts. Es enthält keine zu wartenden Teile.
- Auf der Hochglanzpolierung befinden sich Schutzfolien, um das Fernsehgerät vor Kratzern zu schützen. Ziehen Sie die Folien ab, nachdem Sie das TV- Gerät korrekt aufgestellt haben.
- Falls die Hochglanzpolierung schmutzig wird, wischen Sie zunächst den Staub ab. Wischen Sie dann sanft mit einem Reinigungstuch nach. Wenn Sie nicht erst den Staub abwischen, oder Sie die Hochglanzpolierung zu stark abwischen, könnte die Hochglanzpolierung zerkratzt werden.
- Verwenden Sie keine Lösungsmittel, ätzende oder gasförmige Reinigungsmittel.
- Reinigen Sie den Bildschirm mit einem weichen, fusselreien Tuch.
- Achten Sie darauf, dass keine Wassertröpfchen auf dem Smart-TV zurückbleiben. Wasser kann dauerhafte Verfärbungen verursachen.
- Um Schäden am Gerät zu vermeiden, darf keinesfalls Wasser ins Geräteinnere gelangen.
- Setzen Sie den Bildschirm weder grellem Sonnenlicht noch ultravioletter Strahlung aus.
- Bitte bewahren Sie das Verpackungsmaterial gut auf und benutzen Sie ausschließlich dieses, um den Smart-TV zu transportieren.

GEFAHR!

Stromschlaggefahr!

Bei Berührung von in dem Gerät befindlichen Teilen besteht Stromschlaggefahr.

- Ziehen Sie vor dem Reinigen immer den Netzstecker und alle Verbindungskabel!

Entsorgung

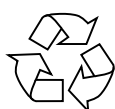

VERPACKUNG

Ihr Gerät befindet sich zum Schutz vor Transportschäden in einer Verpackung. Verpackungen sind aus Materialien hergestellt, die umweltschonend entsorgt und einem fachgerechten Recycling zugeführt werden können.



GERÄT

Altgeräte dürfen nicht im normalen Hausmüll entsorgt werden. Entsprechend Richtlinie 2012/19/EU ist das Gerät am Ende seiner Lebensdauer einer geordneten Entsorgung zuzuführen. Dabei werden im Gerät enthaltene Wertstoffe der Wiederverwertung zugeführt und die Belastung der Umwelt vermieden. Geben Sie das Altgerät an einer Sammelstelle für Elektroschrott oder einem Wertstoffhof ab. Wenden Sie sich für nähere Auskünfte an Ihr örtliches Entsorgungsunternehmen oder Ihre kommunale Verwaltung.



BATTERIEN

Verbrauchte Batterien gehören nicht in den Hausmüll! Sie müssen bei einer Sammelstelle für Altbatterien abgegeben werden.

Technische Daten

Smart-TV	MEDION [®]
Gerätebezeichnung	X17027 (MD 31140)
Nennspannung	220 - 240 V ~ 50 Hz
Bildschirmgröße	108 cm (43") LCD; 16:9-Display
Leistungsaufnahme	max. 120 Watt
Leistungsaufnahme Standby	< 0,50 W
Leistungsaufnahme im Aus-Zustand	0,01 W
Ausgangsleistung Lautsprecher	2 x 8 Watt RMS, DTS HD-kompatibel
Physikalische Auflösung	3840 x 2160
TV-System	Pal B/G, D/K, I; Secam L,L´
Programmplätze	199 (ATV), 10.000 (DTV)

Kanäle	
	VHF (Band I/III)
	UHF (BAND U)
	HYPERBAND
	KABEL-TV (S1-S20) / (S21-S41)
	HD DVB-T
	DVB-T2 HD
	HD DVB-C
	DVB-S2

Anschlüsse	
	Antennenanschluss (analog TV, DVB-T/DVB-T2 oder DVB-C)
	Satellitenanschluss (DVB-S/S2)
	1 x USB 3.0
	2 x USB 2.0
	1 x LAN RJ-45
	Video
	4 x HDMI [®] 2.0 mit HDCP 2.2-Entschlüsselung
	1 x SCART
	1 x VGA (15 Pin D-Sub)
	Y (Video) Pb Pr In (YUV, AV) (Cinch)
	Audio
	Stereo Audio In für YUV, AV, PC (Cinch)
	Kopfhörerausgang (3,5 mm Klinke)
	Digital Audio Out (SPDIF, optisch)
	Subwoofer Out (Cinch)

Laufwerke / Speichermedien	
Laufwerke	USB, Common Interface (CI+) Slot
Unterstützte Formate über USB ³	Foto: JPG, JPEG, JPE, BMP, PNG
	Musik: MP3, WMA, WAV
	Film: MPEG 1/2/4, MKV, Xvid, MOV, MP4, DAT, VOB, H263, FLV, HEVC
Kapazitätsgrößen	USB max. 1TB

³ Aufgrund der Vielzahl unterschiedlicher Codecs, kann die Wiedergabe aller Formate nicht gewährleistet werden.

Fernbedienung	
Übertragungsart	Infrarot
LED-Klasse	1
Batterientyp	2 x 1,5V AAA R03/LR03

Abmessungen / Umgebungstemperaturen	
Zulässige Umgebungstemperatur	+5 °C - +35 °C
Zulässige relative Luftfeuchtigkeit	20 % - 85 %
Abmessungen ohne Füße (B x H x T)	ca. 97,4 x 57,7 x 9,6 cm
Abmessungen mit Füßen (B x H x T)	ca. 97,4 x 63,6 x 27,5 cm
Gewicht ohne Füße	ca. 8,3 kg
Gewicht mit Füßen	ca. 8,6 kg
Wandmontage	Vesa Standard, Lochabstand 200 x 200 mm ⁴

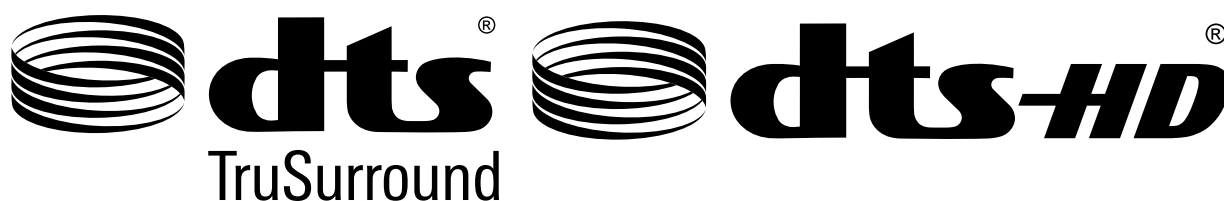
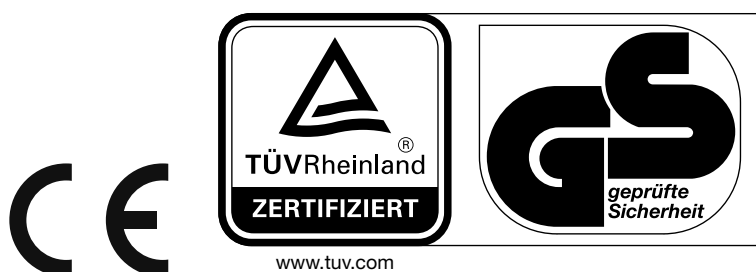

Weitere Informationen zu DTS Patenten finden Sie unter <http://patents.dts.com>

HINWEIS!

Warenzeichen Zurkenntnisnahme

Die Begriffe HDMI und High-Definition Multimedia Interface und das HDMI Logo sind Markenzeichen bzw. eingetragene Markenzeichen der HDMI Licensing LLC in den USA und in anderen Ländern

HDMI[®]
HIGH-DEFINITION MULTIMEDIA INTERFACE

Gefertigt unter der Lizenz der Dolby Laboratories. Dolby und das Doppel-D-Symbol sind Markenzeichen der Dolby Laboratories.

DOLBY[®]
DIGITAL PLUS

⁴ Wandhalterung nicht im Lieferumfang enthalten. Achten Sie bei der Montage darauf, dass Schrauben der Größe M6 verwendet werden. Die Länge der Schrauben ergibt sich aus der Dicke der Wandhalterung zuzüglich 10 mm.

Produktdatenblatt

Gemäß Verordnung 1062/2010

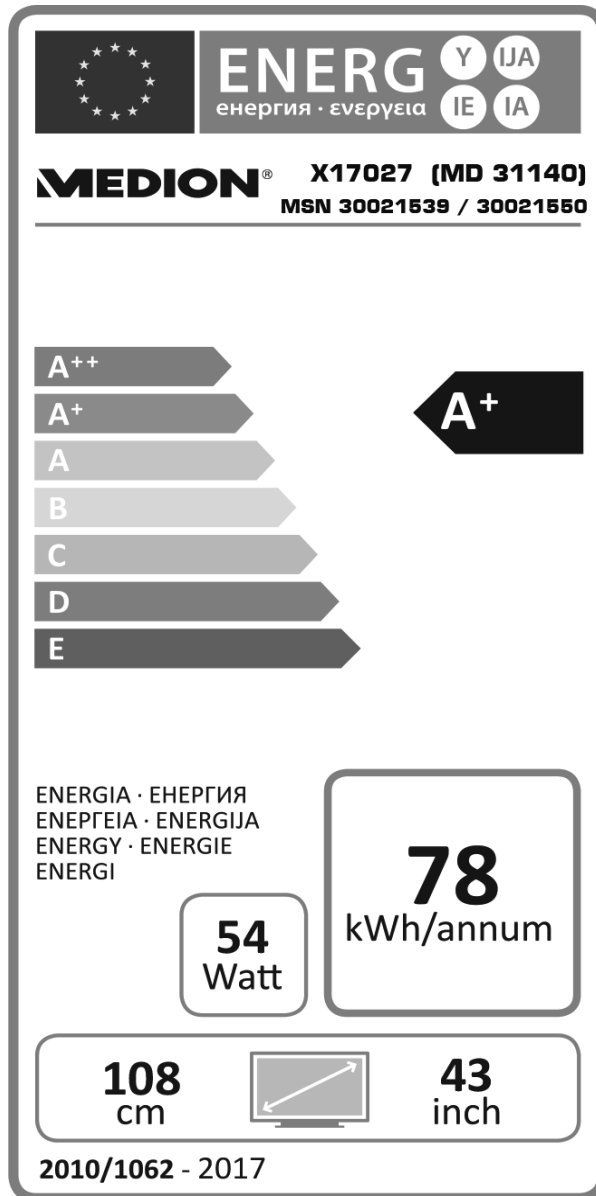

Leistungsaufnahme Standby: 0,45 W
Leistungsaufnahme im Aus-Zustand: 0,01 W
Physikalische Auflösung: 3840 x 2160

Impressum

Copyright © 2016

Stand: 31.08.2016

Alle Rechte vorbehalten.

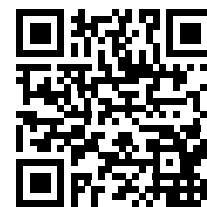

Diese Bedienungsanleitung ist urheberrechtlich geschützt.

Vervielfältigung in mechanischer, elektronischer und jeder anderen Form ohne die schriftliche Genehmigung des Herstellers ist verboten

Das Copyright liegt bei der Firma:

Medion AG

Am Zehnthof 77

45307 Essen

Deutschland

Die Anleitung kann über die Service Hotline nachbestellt werden und steht über das Serviceportal www.medion.com/at/service/start/ zum Download zur Verfügung.

Sie können auch den oben stehenden QR Code scannen und die Anleitung über das Serviceportal auf Ihr mobiles Endgerät laden.

Index

A		M	
Anschließen	14	Medienbrowser	49
Antenne	20	Medienportal	53
Stromversorgung	20	Menü	29
ARC	43	Montage	19
Aufstellort	12	N	
Aufstellungsort	12, 15	Netzwerksuchlauf	44
Automatische Abschaltung	42	O	
B		Optionsmenü	30
Batterien	14, 59	OSD-Menü	29
Bedienung	25	P	
Betriebssicherheit	11	Passwort	38
C		Pixelfehler	58
CEC	43	Portal	53
CI-Modul	16, 36	Problembeseitigung	56
D		Produktdatenblatt	62
Datenschutz	55	Programmliste	24, 25, 46
E		Q	
Einstellungen	36	Quelle wählen	27, 40
Entsorgung	59	Quick Menü	30
EPG	52	R	
Erstinstallation	21	Reinigung	59
F		Reparatur	13
Fehler	56	S	
Fernbedienung	17	Satellitenliste	44
G		Senderliste	44
Geräteübersicht	16	Sendersuche	21, 44
H		Sicherheitshinweise	11
HbbTV	54	Anschließen	14
Hinweise zur Konformität	15	Aufstellungsort	12
I		Betriebssicherheit	11
Impressum	63	Stromversorgung	14
Inbetriebnahme	18	Softwareaktualisierung	42
Installation	44	Sprache	37
Internet	54	Störung	56
K		Stromversorgung	14, 60
Kindersicherung	38, 47	Stromversorgung anschließen	20
Kopfhörer	35	T	
L		Technische Daten	60
Lautsprecher	43	Timer	39
Lieferumfang	10	Toneinstellungen	25
Life Remote App	54	U	
		Umgebungstemperatur	61

V

Videotext	28
Farbtasten	28
Programmwahltaete	28
Unterseiten	28
Zifferntasten	28

W

Werkseinstellung	32, 34, 45
Wireless Display	27

Z

Zeiteinstellungen	40
-------------------------	----

Répertoire

Vue d'ensemble	4
Codes QR	69
Contenu de la livraison/Pièces de l'appareil	70
À propos de ce mode d'emploi	71
Symboles et avertissements utilisés dans ce mode d'emploi	71
Utilisation conforme	71
Ultra HD.....	72
Contenu de l'emballage.....	72
Consignes de sécurité	73
Sécurité de fonctionnement	73
Lieu d'installation.....	74
Réparation	75
Température ambiante	75
Sécurité lors du branchement	75
Manipulation sûre des piles	76
Informations relatives à la conformité.....	77
Vue d'ensemble de l'appareil	78
Vue avant	78
Vue arrière et côté droit	78
Télécommande.....	79
Mise en service	81
Déballage	81
Montage	81
Insertion des piles dans la télécommande	81
Raccordement de l'antenne	82
Raccordement au secteur.....	82
Allumer et éteindre le téléviseur Smart.....	82
Recherche des chaînes après la première mise en marche	83
Utilisation	87
Sélection de chaînes.....	87
Réglages du son.....	87
Réglages de l'image	87
Affichage d'informations	88
Ouvrir les listes de favoris	88
Sélectionner la source	89
Wireless Display	89
Télétexte	90
L'utilisation du télétexte	90
Le menu OSD	91
Naviguer dans le menu.....	91
La touche Q. MENU	92
Système de menus dans le détail.....	93
EPG - Guide des Programmes	111
Portail multimédia	113
Système HbbTV	114

Navigateur Open	114
Application MEDION® Life Remote	114
Protection des données avec le téléviseur Smart MEDION®	115
Dépannage rapide	116
Vous avez besoin d'une aide supplémentaire ?	117
Pixels défectueux avec les téléviseurs Smart	118
Nettoyage	119
Recyclage	119
Caractéristiques techniques	120
Fiche technique	122
Mentions légales	123
Index	124

Aller rapidement et facilement au but avec les codes QR

Si vous avez besoin d'**informations sur les produits**, de **pièces de rechange** ou d'**accessoires**, de données sur les **garanties fabricant** ou sur les **unités de service** ou si vous souhaitez regarder confortablement des instructions en vidéo – avec nos codes QR, vous parvenez au but en toute facilité.

Les codes QR, qu'est-ce?

Les codes QR (QR = Quick Response) sont des codes graphiques qui peuvent être lus à l'aide d'un appareil photo du smartphone et qui contiennent par exemple un lien vers un site Internet ou des données de contact.

Votre avantage: plus de frappe contraignante d'adresses Internet ou de données de contact!

Comment faire?

Pour scanner les codes QR, vous avez simplement besoin d'un smartphone, d'un lecteur de codes QR installé ainsi que d'une connexion Internet.*

Vous trouverez généralement un lecteur de codes QR gratuitement dans l'App Store de votre smartphone.

Testez dès maintenant

Scannez simplement le code QR suivant avec votre smartphone pour en savoir plus sur votre nouveau produit ALDI.*

















Votre portail de services ALDI

Toutes les informations mentionnées plus haut sont également disponibles sur Internet via le portail de services ALDI sous www.aldi-service.ch.



* L'exécution du lecteur de codes QR peut entraîner des frais pour la connexion Internet en fonction de votre tarif.

Contenu de la livraison/Pièces de l'appareil

- 1 Écran
- 2 Interrupteur d'alimentation
- 3 Capteur infrarouge / voyant de fonctionnement
- 4 COMMON INTERFACE (CI+)
- 5 USB 2 (5V , 1A max.) (USB 3.0)
- 6 USB 1 (5V , 500 mA max.) (USB 2.0)
- 7 
- 8 HDMI 4
- 9 HDMI 3
- 10 HDMI 2
- 11 Bouton multifonctions
- 12 HDMI 1
- 13 ANT-TV
- 14 ANT SAT
- 15 Optic. OUT
- 16 LAN
- 17 VGA
- 18 Trous de fixation pour un montage mural
- 19 SCART
- 20 AUDIO IN
- 21 Subw.OUT
- 22 Y (Video) Pb Pr
- 23 USB3 (5V , 500 mA max.) (USB 2.0)
- 24 NETFLIX
- 25 Touches numériques
- 26  (SWAP)
- 27 
- 28 P-/+
- 29 Q. MENU
- 30 Touche directionnelle 
- 31 EXIT
- 32  (MEDIA)
- 33  (EPG)
- 34  : activer le télétexte
- 35 Touche rouge
Touche verte
Touche jaune
Touche bleue
- 36  (SIZE)
- 37 Touches média
- 38 LANG.
- 39  (SUBTITLE): activer/désactiver les sous-titres
- 40  (SOURCE)
- 41 
- 42 
- 43 BACK
- 44 OK
- 45 MENU
- 46 i (INFO)
- 47 V-/+
- 48 
- 49 

À propos de ce mode d'emploi



Veillez lire attentivement le présent mode d'emploi dans son intégralité et respecter toutes les consignes indiquées.

Gardez toujours le présent mode d'emploi à portée de main à proximité de l'appareil. Conservez bien le mode d'emploi afin de pouvoir le remettre au nouveau propriétaire si vous donnez ou vendez l'appareil.

Symboles et avertissements utilisés dans ce mode d'emploi

⚠ DANGER !

Ce terme signalétique désigne un risque à un degré élevé qui, si on ne l'évite pas, a comme conséquence la mort ou une grave blessure.

⚠ AVERTISSEMENT !

Ce terme signalétique désigne un risque à un degré moyen qui, si on ne l'évite pas, peut avoir comme conséquence la mort ou une grave blessure.

⚠ ATTENTION !

Ce terme signalétique désigne un risque à un degré réduit qui, si on ne l'évite pas, peut avoir comme conséquence une blessure moindre ou moyenne.

REMARQUE !

Ce terme signalétique avertit de dommages matériels éventuels ou vous donne des informations complémentaires utiles pour le montage ou l'exploitation.



Déclaration de conformité (voir chapitre « Déclaration de conformité ») : Les produits portant ce symbole sont conformes aux exigences des directives communautaires.



Le label GS (sécurité contrôlée) atteste à un produit qu'il respecte les exigences de la loi sur la sécurité des appareils et des produits (ProdSG). Ces exigences sont présentées dans les prescriptions relatives à la prévention des accidents des associations professionnelles, les normes DIN et les normes européennes ou d'autres règles généralement reconnues de la technique.

Utilisation conforme

- Le présent appareil sert à la réception et à la diffusion de programmes télévisés. Les différents branchements possibles permettent une extension supplémentaire des sources de réception et de diffusion (récepteur, lecteur de DVD, graveur de DVD, magnétoscope, ordinateur, etc.). Votre appareil vous offre de multiples possibilités d'utilisation.
- L'appareil est destiné exclusivement à un usage privé et non à une utilisation industrielle/commerciale.
- Veuillez noter qu'en cas d'utilisation non conforme, la garantie est annulée.
- Ne transformez pas l'appareil sans notre accord et n'utilisez pas de périphériques autres que ceux que nous avons nous-mêmes autorisés ou livrés.
- Utilisez uniquement des pièces de rechange et accessoires que nous avons livrés ou autorisés.
- Tenez compte de toutes les informations contenues dans le présent mode d'emploi, en particulier des consignes de sécurité. Toute autre utilisation est considérée comme non conforme et peut entraîner des dommages corporels ou matériels.
- N'utilisez pas l'appareil dans des conditions ambiantes extrêmes.
- Cet appareil est destiné uniquement à un usage à l'intérieur de pièces sèches.
- Cet appareil ne convient pas comme écran de données pour des postes de travail de bureau.

Ultra HD

Votre téléviseur Smart est doté du label « Ultra HD ». Cela signifie qu'il peut par principe restituer des images haute définition avec quatre fois plus de détails que la Full HD.

À condition qu'il reçoive un signal Ultra HDTV.

Contenu de l'emballage

Veillez vérifier si la livraison est complète et nous informer dans un délai de deux semaines à compter de la date d'achat si ce n'est pas le cas.

Avec le produit que vous venez d'acheter, vous recevez :

- Ultra HD-Smart-TV
- Télécommande avec 2 piles LR03 (AAA) / 1,5 V, RC4848
- Pieds avec vis et capuchons en plastique
- Documentation

 **DANGER !**

Risque de suffocation !

Les films d'emballage peuvent être avalés ou utilisés dans un autre but que celui prévu et présentent donc un risque de suffocation !

- Conservez les emballages tels que les films ou sachets en plastique hors de la portée des enfants.

Consignes de sécurité

Sécurité de fonctionnement

- Cet appareil n'est pas destiné à être utilisé par des personnes (y compris les enfants) dont les capacités physiques, sensorielles ou mentales sont limitées ou qui manquent d'expérience et/ou de connaissances, sauf si elles sont surveillées par une personne responsable de leur sécurité ou ont reçu de cette personne les instructions pour utiliser l'appareil. Surveillez les enfants afin de garantir qu'ils ne jouent pas avec l'appareil.

⚠ DANGER !

Risque de suffocation !

Les films d'emballage peuvent être avalés ou utilisés dans un autre but que celui prévu et présentent donc un risque de suffocation !

- Conservez les emballages tels que les films ou sachets en plastique hors de la portée des enfants.

⚠ DANGER !

Risque d'électrocution !

Risque d'électrocution, de court-circuit et d'incendie !

- N'ouvrez jamais le boîtier du téléviseur Smart et n'introduisez aucun objet à l'intérieur du téléviseur Smart par les fentes et ouvertures.

Les fentes et ouvertures du téléviseur Smart servent à la ventilation. Ne recouvrez pas ces ouvertures (risque de surchauffe et d'incendie) !

- N'exercez aucune pression sur l'écran : il pourrait se briser !
- La télécommande contient une diode infrarouge de classe 1. N'observez pas la LED avec des appareils optiques.

⚠ ATTENTION !

Risque de blessure !

Un écran brisé représente un danger de blessure !

- Portez des gants de protection pour ramasser les débris.
- Lavez-vous ensuite les mains au savon, car il se peut que des produits chimiques s'échappent.
- Envoyez les débris au service après-vente (SAV) afin qu'ils soient recyclés correctement.
- Ne touchez pas l'écran avec les doigts ou avec des objets contondants pour éviter de l'endommager.

Adressez-vous au service après-vente si :

- le cordon d'alimentation a fondu ou est endommagé,
- du liquide s'est infiltré dans l'appareil,
- l'appareil ne fonctionne pas correctement,
- l'appareil est tombé ou le boîtier, endommagé,
- de la fumée s'échappe de l'appareil.

Lieu d'installation

- Durant les premières heures d'utilisation, les appareils neufs peuvent dégager une odeur typique inévitable, mais totalement inoffensive s'estompant progressivement au fil du temps. Pour combattre cette formation d'odeur, nous vous conseillons d'aérer régulièrement la pièce.
- Lors du développement de ce produit, nous avons tout mis en œuvre pour que les taux restent largement inférieurs aux taux limites en vigueur.
- Conservez votre téléviseur Smart et tous les appareils raccordés à l'abri de l'humidité et protégez-les de la poussière, de la chaleur et de tout rayonnement solaire direct. Le non-respect de ces consignes peut entraîner des dysfonctionnements ou un endommagement du téléviseur Smart.
- N'utilisez jamais l'appareil en plein air, des facteurs externes (pluie, neige, etc.) pourraient l'endommager.
- L'appareil ne doit pas être exposé à des gouttes d'eau ou éclaboussures. Ne placez pas de récipients remplis de liquide, p. ex. un vase, sur l'appareil. Le récipient pourrait se renverser et le liquide porter atteinte à la sécurité électrique.

AVERTISSEMENT !

Risque de blessure !

Les bougies allumées et autres sources de feu nu présentent un risque de blessure et d'incendie.

- Tenez donc à tout moment les bougies et autres sources de feu nu éloignées de l'appareil afin d'éviter tout risque d'incendie et de blessure.
- Si vous installez le téléviseur Smart dans un élément mural, veillez à laisser des écarts assez grands : prévoyez une distance minimum de 10 cm tout autour de l'appareil afin de garantir une aération suffisante.
- Faites fonctionner tous les composants sur un support stable, plan et exempt de vibrations afin d'éviter toute chute de votre téléviseur Smart.
- Évitez les effets d'éblouissement, les reflets et les forts contrastes clairs/sombres afin de ménager vos yeux.
- La distance optimale par rapport au téléviseur est de 3 fois la diagonale d'écran.

DANGER !

Risque de blessure ! Danger de mort !

Les téléviseurs qui ne sont pas installés de manière parfaitement stable peuvent basculer et entraîner des blessures graves ou la mort. De nombreuses blessures, spécialement chez les enfants, peuvent être évitées en prenant les mesures de précaution suivantes.

- Faites fonctionner tous les composants sur un support stable, plan et exempt de vibrations afin d'éviter toute chute du téléviseur.
- N'installez le téléviseur que sur un meuble garantissant qu'il soit utilisé en toute sécurité.
- Veillez à ce que le téléviseur ne dépasse pas sur les bords du meuble.
- N'installez pas le téléviseur sur un meuble suspendu ou très haut tel qu'élément haut ou étagère sans que les deux – meuble et téléviseur – soient fixés de manière stable et sécurisée.
- Ne posez pas sous le téléviseur de couverture ou similaire afin de garantir une stabilité parfaite.
- Expliquez aux enfants qu'il est dangereux de grimper sur un meuble pour accéder au téléviseur ou à ses éléments de commande.

Respectez également les consignes de sécurité mentionnées ci-dessus pour stocker votre téléviseur ou le changer de place.

Réparation

- Faites réparer votre téléviseur Smart uniquement par un personnel qualifié.
- Si une réparation est nécessaire, adressez-vous uniquement à l'un de nos partenaires agréés pour le SAV.
- Veillez à ce que seules les pièces de rechange spécifiées par le fabricant soient utilisées.
- L'utilisation de pièces de rechange inadaptées peut endommager l'appareil.

Température ambiante

- Ce téléviseur Smart peut être utilisé à une température ambiante de +5 à +35° C et avec une humidité relative de l'air de 20 à 85 % (sans condensation).
- S'il est hors tension, le téléviseur peut être stocké à une température de -20 à +60° C.
- Prévoyez au moins un mètre de distance entre l'appareil et les sources de brouillage haute fréquence et magnétiques éventuelles (autre téléviseur, haut-parleurs, téléphone portable, etc.) afin d'éviter tout dysfonctionnement.
- Pendant un orage ou si vous n'utilisez pas votre téléviseur pendant une période prolongée, débranchez la fiche de la prise de courant et le câble d'antenne de la prise d'antenne.

⚠ DANGER !

Risque de dommages !

En cas de fortes variations de température ou d'humidité, il est possible que, par condensation, de l'humidité se forme à l'intérieur du téléviseur Smart, pouvant provoquer un court-circuit électrique.

- Après tout transport du téléviseur Smart, attendez que celui-ci soit à température ambiante avant de l'allumer.

Sécurité lors du branchement

Alimentation électrique

- Certaines pièces de l'appareil restent sous tension même si l'interrupteur d'alimentation est éteint. Pour interrompre l'alimentation de votre téléviseur Smart et pour le mettre totalement hors tension, débranchez-le complètement du courant secteur.

⚠ DANGER !

Risque d'électrocution !

Danger de mort par électrocution lorsque le boîtier est ouvert !

- N'ouvrez pas le boîtier de l'appareil. Celui-ci ne contient aucune pièce à entretenir.
- Branchez le téléviseur Smart uniquement sur des prises mises à la terre de 220 - 240 V ~ 50 Hz. Si vous avez des doutes en ce qui concerne l'alimentation électrique sur le lieu d'installation, demandez conseil à votre fournisseur d'électricité.
- La prise doit se trouver à proximité du téléviseur Smart et être facile d'accès.
- Pour couper l'alimentation en courant de votre téléviseur, débranchez la fiche d'alimentation de la prise de courant.
- Pour une sécurité supplémentaire, nous conseillons l'utilisation d'une protection contre les surtensions pour éviter que le téléviseur Smart ne soit endommagé par des pics de tension ou la foudre à travers le réseau électrique.

- Disposez les câbles de manière à ce que personne ne puisse marcher ou trébucher dessus.
- Ne posez aucun objet sur les câbles, ils pourraient être endommagés.

Manipulation sûre des piles

AVERTISSEMENT !

Risque d'explosion !

Les piles peuvent contenir des substances inflammables et fuir, chauffer fortement, prendre feu, voire même exploser.

- Ne manipulez pas les piles de manière incorrecte afin d'éviter tout dommage de l'appareil et tout risque pour votre santé.

Respectez impérativement les consignes générales suivantes :

- Conservez les piles hors de la portée des enfants.
- En cas d'ingestion d'une pile, contactez immédiatement un médecin.
- Ne rechargez jamais des piles (sauf si cela est indiqué expressément).
- Ne déchargez jamais des piles par une puissance trop élevée.
- Ne court-circuitiez jamais des piles.
- N'exposez jamais des piles à une chaleur excessive, p. ex. rayonnement solaire, feu ou similaire !
- Ne démontez pas des piles et n'essayez pas de les déformer.
- Vous risqueriez de vous blesser aux mains/doigts ou le liquide qui se trouve à l'intérieur des piles pourrait entrer en contact avec vos yeux ou votre peau. Si cela devait se produire, rincez les parties affectées abondamment à l'eau claire et consultez immédiatement un médecin.
- Évitez tout choc brutal et toute secousse.
- N'inversez jamais la polarité.
- Veillez à respecter le pôle plus (+) et le pôle moins (-) afin d'éviter tout court-circuit.
- Ne mélangez jamais des piles neuves avec des piles usées ni de piles de type différent.
- Cela pourrait entraîner des dysfonctionnements de l'appareil. De plus, la pile la plus faible se déchargerait trop fortement.
- Retirez immédiatement des piles usées d'un appareil.
- Retirez les piles d'un appareil si vous n'avez pas l'intention de l'utiliser pendant une période prolongée.
- Remplacez simultanément toutes les piles usées d'un appareil par des piles neuves du même type.
- Pour entreposer ou recycler des piles, isolez les contacts avec du ruban adhésif.
- Si nécessaire, nettoyez les contacts des piles et de l'appareil avant d'insérer les piles.

Informations relatives à la conformité

Le téléviseur Smart respecte les exigences de compatibilité électromagnétique et de sécurité électrique.

Votre appareil satisfait aux exigences essentielles et prescriptions pertinentes de la directive CEM 2014/30/CE, de la directive « Basse tension » 2014/35/CE et de la directive 2011/65/UE (RoHS 2).

REMARQUE !

Si, suite à une décharge électrostatique, l'appareil s'arrête en mode USB (lecteur multimédia) ou en mode LAN/Wi-Fi optionnel (lecteur multimédia/portail) et redémarre, il ne peut restaurer automatiquement le dernier état de service. Veuillez redémarrer les médias ou applications correspondants.

Cet appareil respecte les exigences essentielles et prescriptions pertinentes de la directive sur l'écoconception 2009/125/CE (Règlement n° 642/2009).

Votre appareil satisfait aux exigences essentielles et autres prescriptions pertinentes de la directive R&TTE 1999/5/CE.

REMARQUE !

Tous les appareils multimédia qui sont raccordés aux prises correspondantes du téléviseur doivent respecter les exigences de la directive « Basse tension ».

Étant donné la bande de fréquences de 5 GHz de la solution WiFi intégrée, l'utilisation dans tous les pays de l'UE n'est autorisée qu'à l'intérieur des bâtiments.







-

Vue d'ensemble de l'appareil











Vue avant



- 1 Écran
- 2 Interrupteur d'alimentation
- 3 Capteur infrarouge : Champ de réception pour les signaux infrarouges de la télécommande
Voyant de fonctionnement : Est allumé lorsque l'appareil se trouve en mode Veille

Vue arrière et côté droit

- 4 **COMMON INTERFACE (CI+)** : Emplacement pour le module d'interface commune
- 5 **USB 2** (5V , 1A max.) : Pour le branchement d'appareils USB (USB 3.0)
- 6 **USB 1** (5V , 500 mA max.) : Pour le branchement d'appareils USB (USB 2.0)
- 7  : Pour le branchement d'un casque avec connecteur jack 3,5 mm
- 8 **HDMI 4** : Port HDMI® 2.0 avec décodage HDCP 2.2. pour appareils avec sortie HDMI
- 9 **HDMI 3** : Port HDMI® 2.0 avec décodage HDCP 2.2. pour appareils avec sortie HDMI (HDMI 3 peut être utilisé pour CEC/ARC)
- 10 **HDMI 2** : Port HDMI® 2.0 avec décodage HDCP 2.2. pour appareils avec sortie HDMI
- 11 Bouton multifonctions pour changer de canal (▲ ▼), sélectionner la source d'entrée (pression brève) ou régler le volume (+/-). Pression longue pour mettre l'appareil en mode Veille ou de fonctionnement.
- 12 **HDMI 1** : Port HDMI® 2.0 avec décodage HDCP 2.2. pour appareils avec sortie HDMI
- 13 **ANT-TV** : Pour le branchement de l'antenne (analogique, DVB-T, DVB-T2 et DVB-C)
- 14 **ANT SAT** (13 V/18 V  max. 300mA) : Pour le branchement sur une installation satellite numérique
- 15 **Optic. OUT** : sortie audio numérique (optique)
- 16 **LAN**: Prise réseau pour la connexion à Internet
- 17 **VGA**: Prise VGA pour le branchement d'un ordinateur
- 18 Trous de fixation pour un montage mural
- 19 **SCART**: Prise péritel (entrée/sortie)
- 20 **AUDIO IN**: Entrée audio stéréo (Cinch) (AV, YUV, PC)
- 21 **SubW.OUT**: Sortie subwoofer (Cinch). Sortie pour le branchement d'un subwoofer active.
- 22 **Y (Video) Pb Pr**: Entrée composante pour le branchement d'appareils avec sortie composante (Cinch) (YUV). Le port Y (Video) peut être utilisé avec les ports AUDIO IN pour la transmission des signaux AV.
- 23 **USB** (5V , 500 mA max.) : Pour le branchement d'appareils USB (USB 2.0)

Télécommande

- 24 **NETFLIX**: Afficher le portail Netflix
- 25 Touches numériques :
TV : sélection de chaîne, télétexte : sélection de page
- 26  (**SWAP**) : revenir à la chaîne précédente
- 27  : désactivation du haut-parleur
- 28 **P -/+** : touches de sélection des chaînes
TV : sélectionner la chaîne suivante (+)/précédente (-) ; télétexte : sélectionner la page suivante (+)/précédente (-)
- 29 **Q. MENU**: Affichage du menu Quick (**MENU OPTION**) permettant d'éditer rapidement les options fondamentales
- 30 Touche directionnelle ▲ : vers le haut dans le menu
TV numérique : sélectionner la barre d'informations de la chaîne en cours, télétexte : sélectionner la page suivante
Touche directionnelle ▼ : vers le bas dans le menu
TV numérique : sélectionner la barre d'informations de la chaîne en cours, télétexte : sélectionner la page précédente
Touche directionnelle ◀ : à gauche dans le menu
Télétexte : afficher la sous-page
Touche directionnelle ▶ : à droite dans le menu
Télétexte : afficher la sous-page
- 31 **EXIT** : quitter un menu
- 32  (**MEDIA**) : afficher le navigateur de médias
- 33  (**EPG**) : TV numérique : ouvrir le guide électronique des programmes
- 34  : activer le télétexte
Appuyer 2 x = mettre en transparence
Appuyer 3 x = fermer
- 35 **Touche rouge** : pour télétexte ou menus
Touche verte : pour télétexte ou menus
Touche jaune : pour télétexte ou menus
Touche bleue: pour télétexte ou menus
- 36  (**SIZE**) : sélectionner le format d'image
- 37 Touches média
◀◀ : retour rapide
▶▶ : avance rapide
● : aucune fonction
■ : arrêter la lecture
▶ : démarrer la lecture
|| : interrompre la lecture
- 38 **LANG.** : TV analogique : stéréo/mono ;
TV numérique : sélectionner la langue audio (si disponible)
- 39  (**SUBTITLE**) : activer/désactiver les sous-titres (si disponibles)
- 40  (**SOURCE**) : sélectionner le signal d'entrée d'appareils raccordés
- 41  /  : Lien YouTube / touche multifonctions pour emplacement de programme ou source d'entrée
- 42  : touche Internet

- 43 **BACK** : un niveau en arrière dans les menus
- 44 **OK** : confirmer une sélection dans certains menus
- 45 **MENU** : ouvrir et fermer un menu
- 46 **I (INFO)** : TV numérique : affichage d'informations (p. ex. numéro de la chaîne en cours).
- 47 **V-/+** : augmenter (+) ou réduire (-) le volume
- 48  : Passer en mode TV /affichage d'informations sur les fonctions des touches spécifiques aux chaînes
- 49  : allumer/éteindre le téléviseur Smart (allumer/éteindre le mode Veille)

Modification des fonctions des touches 41

La touche   être programmée librement (emplacement mémoire ou source d'entrée). Le lien YouTube est préréglé ici.

- Sélectionnez tout d'abord la fonction souhaitée puis maintenez la touche   enfoncée pendant 5 secondes jusqu'à ce que **MON BOUTON EST RÉGLÉ** s'affiche. Cela confirme la nouvelle programmation.

REMARQUE !

Après chaque **INSTALLATION INITIALE**, la programmation personnelle des touches est supprimée et la fonction des touches par défaut est restaurée.

Mise en service

ATTENTION !

Avant de mettre l'appareil en service, veuillez lire impérativement le chapitre « Consignes de sécurité ».

Déballage

- Avant le déballage, choisissez un endroit adapté pour l'installation de l'appareil.
- Ouvrez le carton avec précaution pour éviter d'endommager l'appareil, par exemple avec un couteau à longue lame.
- L'emballage contient différentes petites pièces (piles, etc.). Conservez-les hors de la portée des enfants : ils pourraient s'étouffer !
- Conservez soigneusement les emballages et utilisez uniquement ceux-ci pour transporter le téléviseur.

⚠ DANGER !

Risque de suffocation !

Les films d'emballage peuvent être avalés ou utilisés dans un autre but que celui prévu et présentent donc un risque de suffocation !

- Conservez les emballages tels que les films ou sachets en plastique hors de la portée des enfants.

Montage

Fixez les pieds sur l'appareil comme illustré ci-dessous avant de procéder au branchement du téléviseur Smart.

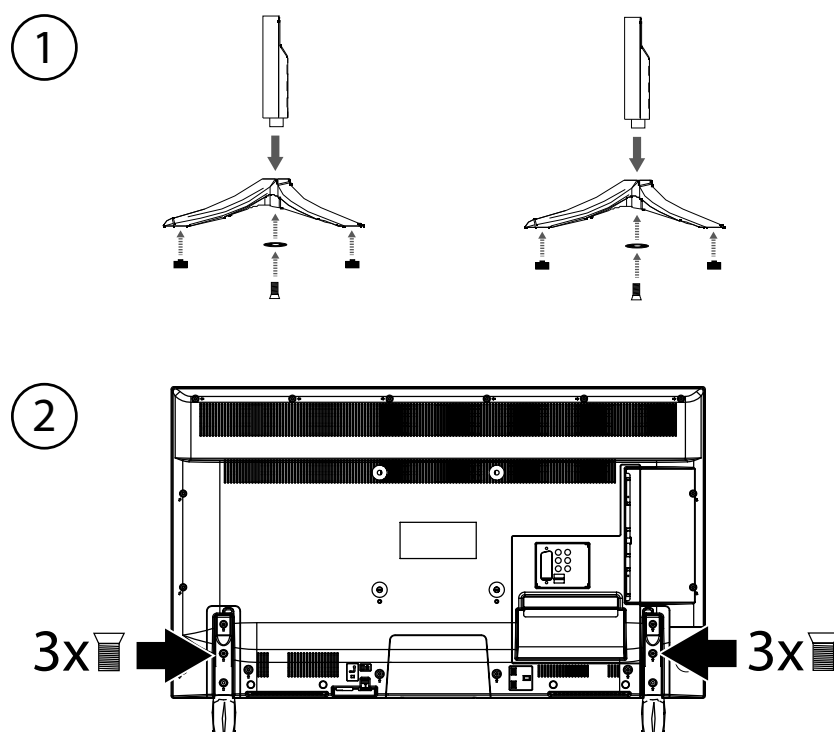

Insertion des piles dans la télécommande

- Retirez le couvercle du compartiment à piles au dos de la télécommande.
- Insérez deux piles de type LR03 (AAA) / 1,5 V dans le compartiment à piles de la télécommande. Prenez soin de bien respecter la polarité (indiquée au fond du compartiment à piles).
- Remettez le couvercle du compartiment à piles en place.

⚠ AVERTISSEMENT !

Risque de dommages !

Si la télécommande n'est pas utilisée pendant un certain temps, les piles peuvent couler et l'endommager !

- Sortez donc les piles de la télécommande si vous n'utilisez pas l'appareil pendant une période prolongée.

Raccordement de l'antenne

Votre téléviseur Smart supporte différents signaux d'antenne.

Sur la prise avec la désignation **ANT-TV** **13**, vous pouvez capter les signaux d'image suivants :

- via câble analogique/une antenne domestique analogique,
 - via une antenne DVB-T2/ DVB-T¹ ou
 - via une prise DVB-C¹.
- Branchez un câble d'antenne de l'antenne domestique, de l'antenne DVB-T ou de la prise DVB-C sur la prise d'antenne du téléviseur Smart.

Sur la prise avec la désignation **ANT SAT** **14**, vous avez en plus la possibilité de raccorder une installation satellite numérique.

- Vissez le connecteur F d'un câble antenne coaxial sur la prise du téléviseur Smart.

REMARQUE !

Pour pouvoir capter les chaînes cryptées/payantes, vous devez utiliser la carte correspondante requise. Pour cela, introduisez un module CA (disponible dans le commerce) dans l'emplacement prévu à cet effet sur le côté droit du téléviseur (**Common Interface** **4**). Ensuite, introduisez la carte de votre prestataire dans le module CA.

Raccordement au secteur

- Branchez la fiche d'alimentation de l'appareil sur une prise de courant de 220 - 240 V ~ 50 Hz facilement accessible.

Allumer et éteindre le téléviseur Smart

- Mettez l'interrupteur d'alimentation situé en bas de l'appareil sur **ON** **2**. L'appareil passe en mode Veille et le voyant sur la face avant s'allume.
- Pour allumer l'appareil, appuyez
 - sur la télécommande : sur la touche Standby/ON **49**, une touche numérique **25** ou une des touches **P-/+** **28** ;
 - sur l'appareil : le bouton multifonctions **11**.
- La touche Standby/ON de la télécommande vous permet de remettre l'appareil en mode Veille. L'appareil est certes éteint, mais continue à consommer du courant.
- Pour éteindre l'appareil, mettez l'interrupteur d'alimentation en position **OFF**. Tant que l'appareil est raccordé au réseau électrique, il consomme cependant toujours du courant (voir chapitre « Caractéristiques techniques » à la page 120).

REMARQUE !

En l'absence d'un signal d'entrée, l'appareil passe automatiquement en mode Veille au bout de cinq minutes. Un compte à rebours est affiché à l'écran jusqu'au passage en mode Veille. Cette fonction n'est pas disponible avec toutes les sources.

¹ Ce service doit être disponible dans votre région.

Recherche des chaînes après la première mise en marche

Lorsque vous allumez votre appareil pour la première fois, vous êtes guidé à travers l'**INSTALLATION INITIALE**.



Utilisez les touches directionnelles \blacktriangledown \blacktriangleup **30** pour faire défiler le menu vers le haut ou vers le bas et pour sélectionner la langue souhaitée.

Une fois que vous avez confirmé la sélection de la langue en appuyant sur **OK** **44**, l'installation initiale démarre.



- Sélectionnez alors le pays souhaité avec \blacktriangleleft \blacktriangleright **30**. Le réglage du pays influence l'ordre de mémorisation des chaînes. Les autres options pour les différents pays sont en outre préréglées.
- Pour Sirechercher aussi les chaînes cryptées, réglez l'option sur **MARCHE**.
- Sélectionnez ensuite avec les touches directionnelles \blacktriangleleft \blacktriangleright le type de réception souhaité **ANTENNE NUMÉRIQUE, CÂBLE NUMÉRIQUE, SATELLITE** ou **ANALOGUE**. Ce type de réception est alors réglé sur **MARCHE** dans les options situées dessous. Le type de réception souhaité est activé une fois la recherche des chaînes terminée.
- Si vous voulez activer en plus d'autres types de réception, sélectionnez avec les touches directionnelles \blacktriangledown \blacktriangleup le type de réception **ANTENNE NUMÉRIQUE, CÂBLE NUMÉRIQUE, SATELLITE** ou **ANALOGUE** correspondant puis sélectionnez avec \blacktriangleleft \blacktriangleright l'option **MARCHE** pour chaque type de réception supplémentaire.
- Appuyez ensuite sur **OK** pour continuer.
- Vous êtes alors invité à accepter les termes de confidentialité du téléviseur Smart MEDION®. Ceci est nécessaire si vous avez l'intention d'avoir recours aux services réseau/Internet/HbbTV. Confirmez dans ce cas avec **OUI**. Si vous sélectionnez **NON**, vous ne pouvez pas utiliser ces services sans accepter ultérieurement les termes de confidentialité.
- Il vous est ensuite demandé si vous voulez régler des paramètres réseau/Internet/HbbTV. Sélectionnez **NON** si vous voulez sauter cette étape. Si vous avez sélectionné ici **NON**, vous ne pouvez ensuite avoir recours à aucun service réseau/Internet/HbbTV.

Paramètres de réseau/Internet

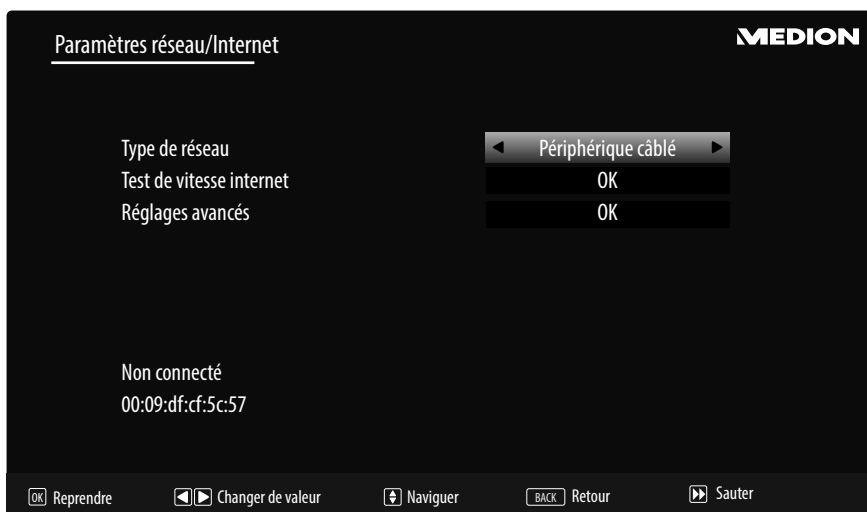

Paramètres de réseau	
TYPE DE RÉSEAU	Sélectionnez ici le type de réseau PÉRIPHÉRIQUE SANS FIL ou PÉRIPHÉRIQUE CÂBLÉ . Une fois que vous avez sélectionné l'option souhaitée avec les touches directionnelles ◀ ▶ 30 et confirmé avec la touche OK 44 , vous voyez apparaître la liste de tous les réseaux disponibles. Sélectionnez un réseau et confirmez avec la touche OK . Si un réseau exige un mot de passe, vous voyez ensuite apparaître un clavier virtuel sur lequel vous pouvez saisir ce mot de passe à l'aide des touches directionnelles ◀ ▶ ▲ ▼ et de la touche OK . Une fois le mot de passe saisi, sélectionnez OK sur le clavier et confirmez avec la touche OK .
APPUYEZ SUR WPS SITUÉ SUR VOTRE ROUTEUR WIFI (uniquement avec WiFi)	Cette option permet une connexion WPS rapide via un réseau sans fil (WiFi). Maintenez la touche WPS de votre routeur enfoncée et confirmez OK pour cette option en appuyant sur la touche OK . La connexion WPS est alors établie.
TEST DE VITESSE INTERNET	Appuyez sur la touche OK pour tester la vitesse de la connexion Internet.
RÉGLAGES AVANCÉS	Appuyez sur la touche OK pour afficher d'autres options pour la configuration du réseau.
	CONFIGURATION Sélectionnez ici le réglage AUTOMATIQUE IP ou MANUEL IP . Si vous avez sélectionné MANUEL IP , vous voyez apparaître trois autres lignes dans lesquelles vous pouvez saisir manuellement les données pour ADRESSE IP , SUBNET MASK et DEFAULT GATEWAY à l'aide des touches directionnelles ◀ ▶ et des touches numériques 25 .
	CONFIGURATION Sélectionnez ici AUTOMATIQUE DNS ou MANUEL DNS . Si vous avez sélectionné MANUEL DNS , vous voyez apparaître deux autres lignes dans lesquelles vous pouvez saisir manuellement les données pour SERVEUR DNS 1 et SERVEUR DNS 2 à l'aide des touches directionnelles ◀ ▶ et des touches numériques.
REMARQUE !	
Une connexion réseau en cours peut être coupée en appuyant sur la touche rouge 35 .	

- Sélectionnez ensuite l'option **TYPE DE RÉSEAU** avec les touches directionnelles ◀ ▶ et appuyez sur **OK** pour continuer.

Câble



Si vous avez activé auparavant le type de réception **CÂBLE**, vous pouvez maintenant encore effectuer des réglages pour la recherche de réseaux. Si nécessaire, vous pouvez adapter ici en conséquence les options **RÉSEAU**, **FRÉQUENCE**, **ID RÉSEAU** et **RECHERCHER ÉTAPE**.

Satellite

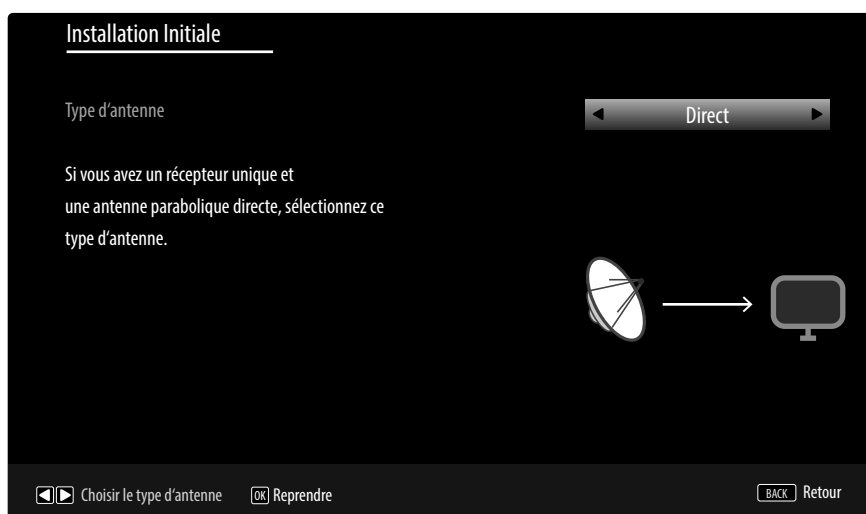

Si vous avez activé auparavant le type de réception **SATELLITE**, vous pouvez maintenant encore effectuer des réglages pour le type d'antenne :

- Um den Antennentyp einzustellen , wählen Sie zwischen einem der nachstehenden Antennentypen:
 - **DIRECT** : si vous avez un récepteur individuel et une antenne satellite, sélectionnez ce type d'antenne. Appuyez sur la touche **OK** (44) puis sélectionnez le satellite souhaité (vous pouvez ici également afficher la liste des transpondeurs avec la **touche bleue** 35). Appuyez ensuite encore une fois sur la touche **OK** pour lancer la recherche. Puis déterminez si la liste des chaînes doit être chargée ou non.
 - **CÂBLE DE SATELLITE UNIQUE** : si vous avez plusieurs récepteurs et un système à un seul câble, sélectionnez ce type d'antenne. Appuyez sur la touche **OK** et effectuez tous les réglages nécessaires pour **POSITION DE SATELLITE NO 1/2**, **BANDE UTILISATEUR** et **FRÉQUENCE BANDE** (vous pouvez ici également afficher la liste des transpondeurs avec la **touche bleue**). Appuyez ensuite encore une fois sur la touche **OK** pour lancer la recherche. Puis déterminez si la liste des chaînes doit être chargée ou non.
 - **COMMUTATEUR DISEQC** : si vous avez plusieurs antennes satellites et un commutateur DiSEqC, sélectionnez ce type d'antenne. Appuyez sur la touche **OK** et activez les commutateurs **DiSEqC 1 - 4** souhaités (vous pouvez ici également afficher les listes des transpondeurs correspondantes avec la **touche bleue**). Appuyez ensuite encore une fois sur la touche **OK** pour lancer la recherche. Puis déterminez si la liste des chaînes doit être chargée ou non.

- Appuyez ensuite sur **OK** **32** pour continuer.

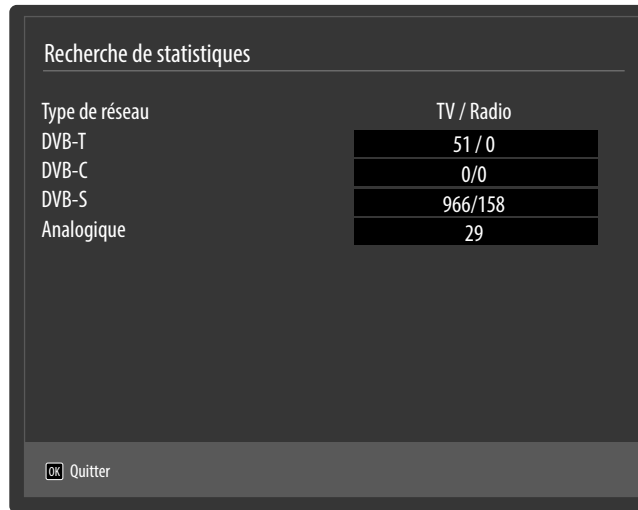

Recherche de statistiques

Type de réseau	TV / Radio
DVB-T	51 / 0
DVB-C	0 / 0
DVB-S	966 / 158
Analogique	29

OK Quitter

Une fois la mémorisation automatique des chaînes terminée, vous voyez apparaître une liste contenant le nombre de chaînes trouvées pour les différents types de réception.

- Appuyez sur la touche **OK** pour fermer la liste et finaliser la recherche. L'appareil passe alors sur la chaîne du type de réception souhaité sélectionné auparavant. La liste des chaînes est simultanément affichée. Si vous ne modifiez pas la liste, elle se ferme au bout de quelques minutes.
- Si la liste des chaînes ne se ferme pas automatiquement, appuyez sur la touche **MENU** **45** pour quitter la fonction.

REMARQUE !

L'installation initiale décrite ici correspond à l'option **INSTALLATION INITIALE** dans le menu **INSTALLATION**.

Utilisation

Sélection de chaînes

Pour sélectionner une chaîne, appuyez sur une des touches **P -/+** 28 de la télécommande ou **⏻ (▲ ▼)** 11 de l'appareil ou sélectionnez directement la chaîne à l'aide d'une touche numérique.

Pour un numéro à deux ou trois chiffres, appuyez sur les touches numériques dans l'ordre correspondant.

- Avec la touche **↻ (SWAP)** 26, vous sélectionnez la chaîne regardée en dernier.
- Appuyez sur la touche **OK** 44 de la télécommande pour ouvrir la Liste des programmes, ou les touches **▲** et **▼** 30 pour sélectionner une chaîne et **OK** pour l'appeler.

Réglages du son

- Vous pouvez augmenter ou réduire le volume avec les touches de réglage du volume **V-/+** 47 de la télécommande ou **⏻ (+/-)** de l'appareil 11.
- Pour couper le son et le remettre, appuyez sur la touche **🔇** 27 (désactivation du haut-parleur).
- Avec la touche **LANG.** 38, vous affichez la langue audio actuelle.

Réglages de l'image

- Selon l'émission, les images sont diffusées au format 4:3 ou 16:9. Vous pouvez adapter le format d'image avec la touche **📺 (SIZE)** 36:

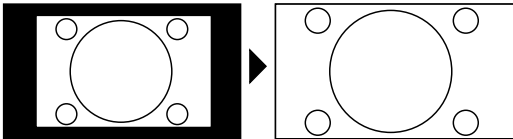
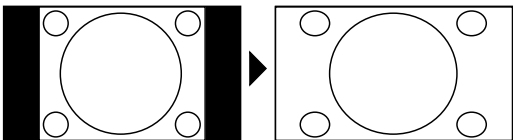
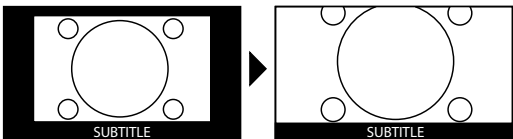
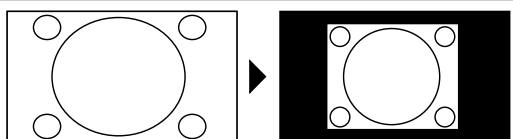
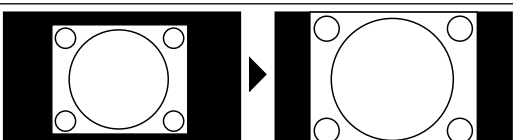
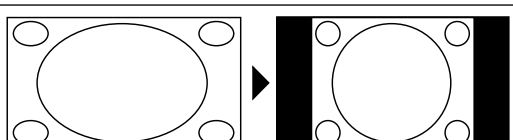
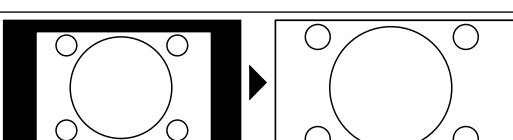
AUTO : le format diffusé est automatiquement réglé sur le signal d'entrée.	
FORMAT RÉEL : (uniquement en mode HDMI et avec les émissions HDTV captées par câble et satellite) affichage au pixel près de l'image (1:1).	
16:9 : Pour une représentation non déformée d'une image au format 16:9.	
SOUS-TITRES : avec cette fonction, une image large (format 16:9) avec sous-titres est zoomée de façon à s'afficher sur la totalité de l'écran.	
14:9 : cette option règle le format d'image 14:9.	
14:9 ZOOM : cette fonction permet de zoomer une image large (format 14:9) jusqu'aux bords supérieurs et inférieurs de l'écran.	
4:3 : est utilisé pour visualiser une image normale (format 4:3) puisque c'est là son format d'origine.	
CINÉMA : avec cette fonction, une image large (format 16:9) est zoomée de façon à l'afficher sur la totalité de l'écran.	

Vous pouvez aussi modifier le format d'image réglé dans le menu **IMAGE > RÉGLAGES AVANCÉS > ZOOM IMAGE**.

REMARQUE !

Vous pouvez déplacer le contenu de l'écran vers le haut ou vers le bas en appuyant sur les touches ▲ ▼ **30** tandis que le format d'image **14:9 Zoom**, **CINÉMA** ou **SOUS-TITRES** est sélectionné.

Veuillez tenir compte du fait que, selon la source d'images réglée, tous les formats d'image ne sont pas disponibles.

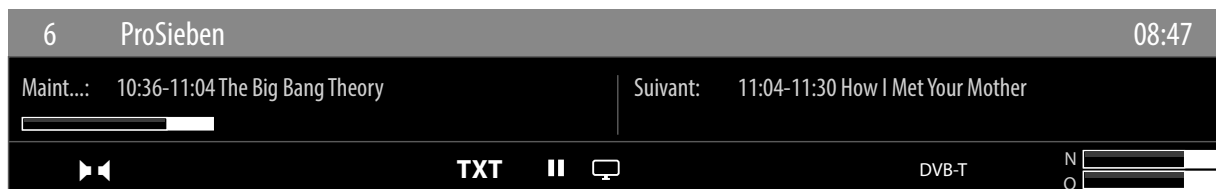
Affichage d'informations

- Appuyez sur la touche **i (INFO)** **46** pour afficher des informations sur la chaîne en cours.
- Vous obtenez ces mêmes informations lorsque vous changez de chaîne (illustration : exemple).
- Si vous appuyez deux fois sur la touche **i (INFO)**, une description de l'émission de télévision en cours (si disponible) s'affiche. Le texte de la description défile automatiquement. Si le texte défile trop rapidement, vous pouvez scroller vous-même vers le haut ou vers le bas avec les touches fléchées ▲ et ▼.

Ouvrir les listes de favoris

Dans le menu **LISTE DES CHÂÎNES**, vous pouvez créer jusqu'à 4 listes de favoris.

- Appuyez sur la touche **MENU** **45** et sélectionnez avec la touche ▲ / ▼ **30** le menu **LISTE DES CHÂÎNES** puis appuyez sur la touche **OK** **44**. Le menu **MODIFIER LA LISTE DES CHÂÎNES** s'ouvre. En alternative, vous pouvez aussi appuyer en cours de fonctionnement sur la touche **OK** (la **LISTE DES CHÂÎNES** s'ouvre). Appuyez ensuite sur la **touche verte** **35** **AVANCÉ**.
- Puis sélectionnez avec la touche ▲ / ▼ la chaîne que vous voulez ajouter à une ou plusieurs listes de favoris. Pour ajouter simultanément plusieurs chaînes favorites à une liste, marquez-les avec la **touche jaune** **35**. Appuyez ensuite sur la touche **OK**. Le menu **OPTIONS DE MODIFICATION DES CHÂÎNES** s'ouvre.
- Sélectionnez alors avec la touche ▲ / ▼ l'option **AJOUTER/ELIMINER FAVORIS** et appuyez sur la touche **OK**.
- Dans le menu **LISTE DE FAVORIS**, vous pouvez alors ajouter les chaînes marquées aux listes de favoris souhaitées (**LISTE 1 - 4**). Sélectionnez pour cela l'option **MARCHE** de la liste correspondante. Appuyez ensuite sur la touche **OK** ou sur **EXIT** **31**.

REMARQUE !

Si vous appuyez sur la touche **Q. MENU** **29**, vous pouvez, dans le **MENU OPTION** sous **EDITER FAVORIS**, ajouter la chaîne actuellement sélectionnée à une liste de favoris (**LISTE 1 - 4**)

- Pour afficher une liste de favoris, ouvrez à nouveau le menu **MODIFIER LA LISTE DES CHÂÎNES** comme décrit plus haut. Sélectionnez ensuite l'option **FILTRE** avec la **touche bleue** puis, sous **FAVORIS**, la liste de favoris souhaitée (**LISTE 1 - 4**). Si vous ouvrez la **LISTE DES CHÂÎNES** avec la touche **OK**, seules les chaînes de la liste de favoris correspondante sont alors affichées, entre lesquelles vous pouvez alors alterner

REMARQUE !

Si vous appuyez sur la touche **Q. MENU**, vous pouvez également sélectionner une liste de favoris dans le **MENU OPTION** sous **FAVORIS**.

REMARQUE !

En cas d'affichage de la liste des chaînes avec la touche **OK**, la liste de favoris est automatiquement affichée si vous vous trouvez dans une des quatre listes de favoris. Dans ce cas, vous pouvez sélectionner une chaîne favorite avec la touche ▲ / ▼ et l'afficher avec la touche **OK**.



Sélectionner la source

REMARQUE !

Veillez noter que la source (l'appareil raccordé) n'est reconnue lorsque vous utilisez la touche  (**SOURCE**) **40** que si cette source est activée dans le menu **RÉGLAGES**, sous-menu **SOURCES**.

- La touche  (**SOURCE**) vous permet d'afficher la liste des sources. Si le menu **SOURCE** est ouvert, vous pouvez sélectionner directement la source souhaitée en appuyant sur le chiffre correspondant.

1. **TV** Mode TV (des signaux d'antenne, DVB-C et DVB-S sont restitués)
2. **EXT1** Appareil branché sur la prise SCART
3. **BACK AV** Entrée audio/vidéo (AV)
4. **HDMI1** Entrée HDMI 1
5. **HDMI2** Entrée HDMI 2
6. **HDMI3** Entrée HDMI 3 (peut être utilisé pour CEC/ARC)
7. **HDMI4** Entrée HDMI 4
8. **YPbPr** Appareil branché sur l'entrée vidéo composante et audio
9. **VGA/PC** Appareil branché sur l'entrée PC
0. **WIRELESS DISPLAY** Lecture de contenus d'un autre appareil source

- Vous accédez à la source souhaitée avec les touches directionnelles   **30**.
- Confirmez votre choix avec la touche **OK** **44**.

REMARQUE !

Si la fonction CEC est activée, il se peut que la source **HDMI3** soit rebaptisée par l'appareil source.

REMARQUE !

La sélection de la source peut également être réalisée sur l'appareil à l'aide du bouton .

Wireless Display

Wireless Display permet d'afficher les contenus d'un appareil source (p. ex. tablette tactile, smartphone, etc.) sur le téléviseur. Pour cela, Android 4.2 ou supérieur doit être installé sur l'appareil source.

Sélectionnez comme source **WIRELESS DISPLAY**. Le message « Ready for Connection » s'affiche.

Le réglage pour la mise en miroir d'écran doit maintenant être activé sur l'appareil source. L'appareil source reconnaît alors les téléviseurs disponibles avec lesquels une connexion peut être établie.

Une fois le téléviseur sélectionné, une connexion est établie. Le message « Connecting to Wireless Display » s'affiche puis le contenu de l'écran de l'appareil source est dupliqué sur le téléviseur.

REMARQUE !

Wireless Display ne peut être utilisé que si l'appareil mobile supporte cette fonction.

Les processus de balayage et de connexion varient selon les programmes que vous utilisez.

Lisez à ce sujet éventuellement aussi le mode d'emploi de l'appareil source.



Les appareils mobiles basés sur Android doivent comporter la version 4.2 ou supérieure.

Télétexte

Le télétexte est un service gratuit diffusé par la plupart des stations de télévision et proposant des informations réactualisées quotidiennement sur la météo, les grilles de programmes, le cours des actions, les actualités, le sous-titrage et bien d'autres thèmes encore. Votre téléviseur vous offre de nombreuses fonctions utiles pour profiter du télétexte, du texte multi-pages, de la mémorisation de sous-pages ou de la navigation rapide.

L'utilisation du télétexte

Votre télécommande comporte des touches Télétexte spéciales destinées à l'utilisation du télétexte.

- Choisissez un programme télévisé diffusant le télétexte.
- Appuyez une fois sur la touche  34 pour afficher la page initiale/l'index du télétexte.
- Appuyez à nouveau sur la touche  pour afficher le télétexte en transparence (l'image télévisée apparaît en arrière-plan).
- Si vous appuyez à nouveau sur la touche , l'appareil repasse en mode TV.

Sélectionner des pages Télétexte

Touches numériques

- Avec les touches numériques, entrez directement le numéro à trois chiffres de la page Télétexte que vous souhaitez consulter.
- Le numéro de page choisi est affiché dans le coin supérieur gauche de l'écran. Le compteur du télétexte cherche jusqu'à ce que le numéro de page choisi soit trouvé.

Parcourir les pages Télétexte

- Les touches de sélection des chaînes ou les touches directionnelles ▲ et ▼  vous permettent de parcourir les pages Télétexte en avant et en arrière.

Touches de couleur

Si du texte en couleur est affiché le long du bord inférieur de l'écran, vous pouvez sélectionner directement ces contenus en appuyant sur les touches de couleur ROUGE, VERTE, JAUNE et BLEUE  correspondantes.

Sous-pages

Certaines pages du télétexte contiennent des sous-pages. En haut de l'écran apparaît p. ex. 1/3. Les sous-pages défilent successivement à un rythme d'env. 1/2 par minute. Vous pouvez parcourir les sous-pages avec les touches directionnelles ◀ ▶ .

INDEX

- La touche **BACK**  vous permet de sélectionner la page d'index contenant le sommaire du télétexte.

Le menu OSD

Naviguer dans le menu

- Appuyez sur la touche **MENU** **45** pour activer l'OSD.
- Les touches directionnelles **▲ ▼ 30** vous permettent de sélectionner les options du menu principal.
- Appuyez sur la touche **OK** **44** pour afficher l'option sélectionnée du menu principal.
- Avec les touches directionnelles **▲ ▼**, vous pouvez sélectionner les options d'un menu.
- La touche **BACK** **43** vous permet de revenir un niveau en arrière dans un menu ainsi qu'au menu principal.
- Réglez une valeur souhaitée ou faites une autre sélection avec les touches directionnelles **◀ ▶ ▲ ▼**.
- Avec la touche **EXIT** **31** ou **MENU**, vous fermez le menu.

Veuillez noter que selon le préréglage, le menu se ferme automatiquement si vous n'appuyez sur aucune touche.

REMARQUE !

Dans le menu OSD, les options disponibles sont affichées en plus en bas.

Vous pouvez sélectionner les menus principaux suivants :

- Menu **IMAGE**
- Menu **SON**
- Menu **RÉGLAGES**
- Menu **INSTALLATION**
- Menu **LISTE DES CHAÎNES**
- Menu **NAVIGATION MÉDIA**

REMARQUE !

Suite à d'éventuelles modifications techniques, il est possible que les menus décrits ici divergent de ceux affichés sur votre écran.

Les menus s'affichent en fonction de la source sélectionnée. Si vous avez sélectionné **VGA/PC** comme source, d'autres menus apparaissent.

La touche Q. MENU 29

Affichage du menu Quick (**MENU OPTION**) permettant d'éditer rapidement les options fondamentales.

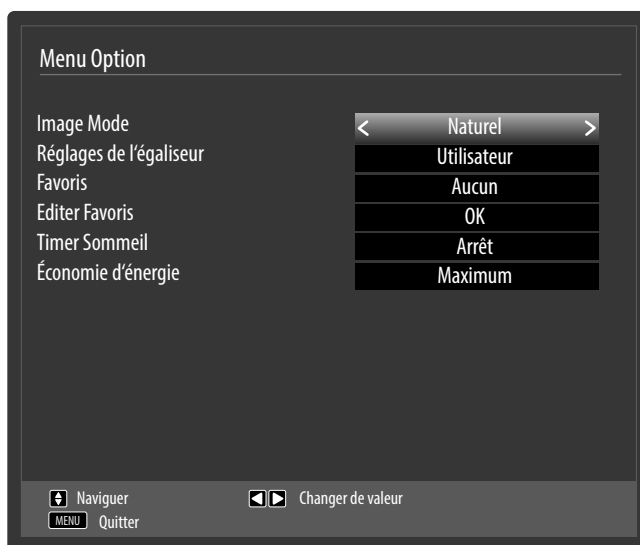



Option de menu	Réglage
IMAGE MODE	Choisir le mode d'image : NATUREL, CINÉMA, SPORT, DYNAMIQUE .
RÉGLAGES DE L'ÉGALISEUR	Dans le menu Égaliseur, vous pouvez choisir le préréglage MUSIQUE, FILM, DIALOGUE, PLAT, CLASSIQUE ou UTILISATEUR . Les réglages du menu Égaliseur ne peuvent être modifiés que si UTILISATEUR est réglé comme mode Égaliseur.
FAVORIS	Si vous appuyez sur la touche Q. MENU , vous pouvez sélectionner une liste de favoris dans le MENU OPTION sous FAVORIS .
EDITER FAVORIS	Si vous appuyez sur la touche Q. MENU , vous pouvez, dans le MENU OPTION sous EDITER FAVORIS , ajouter la chaîne actuellement sélectionnée à une liste de favoris (LISTE 1 - 4).
TIMER SOMMEIL	La fonction TIMER SOMMEIL vous permet de programmer l'appareil de telle manière qu'il s'éteigne automatiquement. Vous pouvez régler cette durée par paliers de 30 minutes (2 heures max.). La minuterie s'enclenche dès que vous avez procédé au réglage. Sélectionnez ARRÊT pour quitter la fonction.
ÉCONOMIE D'ÉNERGIE	Vous pouvez ici activer le mode d'économie d'énergie. Sélectionnez ARRÊT, MINIMUM, MOYEN, MAXIMUM, AUTO ou PERSONNALISER pour régler la valeur de luminosité du téléviseur ou éteindre l'écran. REMARQUE ! En mode d'image DYNAMIQUE , le réglage MAXIMUM ne peut pas être sélectionné.

Système de menus dans le détail

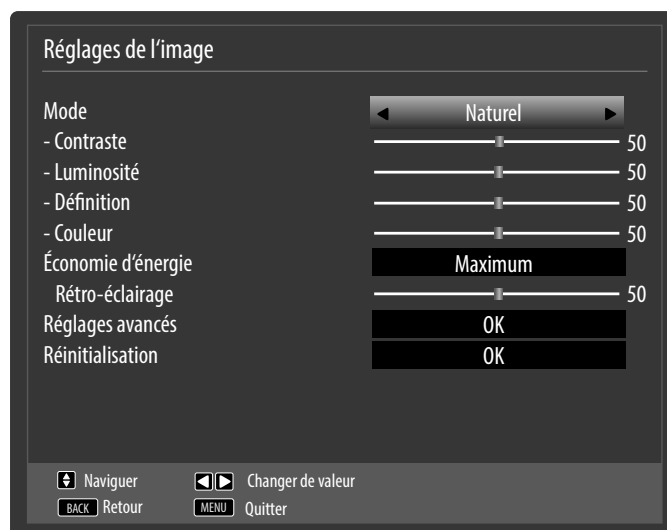
Menu Image





Option de menu	Réglage
MODE	Choisir le mode d'image : NATUREL, CINÉMA, SPORT, DYNAMIQUE . Le mode d'image peut aussi être réglé dans le menu Quick. Appuyez sur la touche Q.MENU 29 pour ouvrir ce menu.
CONTRASTE	Réduire ou augmenter le contraste (échelle de 0 à 100).
LUMINOSITÉ	Réduire ou augmenter la luminosité (échelle de 0 à 100).
DÉFINITION	Réduire ou augmenter la netteté (échelle de 0 à 100).
COULEUR	Réduire ou augmenter l'intensité des couleurs (échelle de 0 à 100).
ÉCONOMIE D'ÉNERGIE	Vous pouvez ici activer le mode d'économie d'énergie. Sélectionnez ARRÊT, MINIMUM, MOYEN, MAXIMUM, AUTO ou PERSONNALISER pour régler la valeur de luminosité du téléviseur ou éteindre l'écran. REMARQUE ! En mode d'image DYNAMIQUE , le réglage MAXIMUM ne peut pas être sélectionné.
RÉTRO-ÉCLAIRAGE	Si vous avez sélectionné le réglage PERSONNALISER sous ÉCONOMIE D'ÉNERGIE , vous pouvez ici régler individuellement la valeur de luminosité pour le mode d'économie d'énergie (échelle de 0 à 100).

Option de menu	Réglage
RÉGLAGES AVANCÉS	
CONTRASTE DYNAMIQUE	Régler le contraste dynamique : FAIBLE, MOYEN, HAUT, ARRÊT
RÉDUCTION DE BRUIT	Cette fonction vous permet de réduire les bruits d'image et d'améliorer la qualité d'image d'un signal faible. Choisissez ARRÊT, FAIBLE, MOYEN ou HAUT .
TEMP. COULEUR	Choisir la teinte : NORMALE, CHAUD, FROIDE ou PERSONNALISER .
POINT BLANC	Si vous avez sélectionné le réglage PERSONNALISER sous TEMP. COULEUR , vous pouvez ici régler cette option en continu entre chaud et froid.
ZOOM IMAGE	Réglez ici le format d'image. Cette fonction correspond à la touche  (SIZE) 36 .
MODE FILM	Pour profiter d'une lecture d'image optimisée avec les films, réglez ce mode sur AUTO .
TON DE CHAIR	Régler la couleur de peau.
MODIFICATION DE COULEUR	Régler le niveau de couleur.
HDMI SPECTRE LARGE	<p>HDMI SPECTRE LARGE (en option) : dès que le signal d'image est capté via une entrée HDMI, cette fonction est disponible dans le menu Réglages de l'image.</p> <p>Vous pouvez utiliser cette fonction pour renforcer la noirceur des images. Vous pouvez régler cette fonction sur « ACTIVER » pour activer le mode HDMI True Black.</p>
RÉINITIALISATION	Avec OK 44 , vous restaurez tous les réglages d'image par défaut.

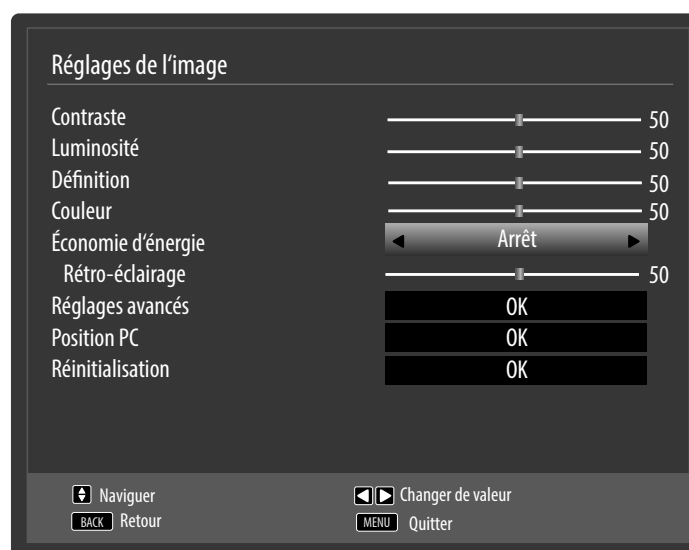
Menu Image en mode VGA/PC



Option de menu	Réglage
CONTRASTE	Réduire ou augmenter le contraste (échelle de 0 à 100).
LUMINOSITÉ	Réduire ou augmenter la luminosité (échelle de 0 à 100).
DÉFINITION	Réduire ou augmenter la netteté (échelle de 0 à 100).
COULEUR	Réduire ou augmenter l'intensité des couleurs (échelle de 0 à 100)
ÉCONOMIE D'ÉNERGIE	Vous pouvez ici activer le mode d'économie d'énergie. Sélectionnez ARRÊT, MINIMUM, MOYEN, AUTO ou PERSONNALISER pour régler la valeur de luminosité du téléviseur ou éteindre l'écran.
RÉTRO-ÉCLAIRAGE	Si vous avez sélectionné le réglage PERSONNALISER sous ÉCONOMIE D'ÉNERGIE , vous pouvez ici régler individuellement la valeur de luminosité pour le mode d'économie d'énergie (échelle de 0 à 100).
RÉGLAGES AVANCÉS	
CONTRASTE DYNAMIQUE	Régler le contraste dynamique : FAIBLE, MOYEN, HAUT, ARRÊT
TEMP. COULEUR	Choisir la teinte : NORMALE, CHAUD, FROID ou PERSONNALISER

Option de menu	Réglage	
	POINT BLANC	Si vous avez sélectionné le réglage PERSONNALISER sous TEMP. COULEUR , vous pouvez ici régler cette option en continu entre chaud et froid.
	ZOOM IMAGE	Réglez ici le format d'image. Cette fonction correspond à la touche  (SIZE) 36.
	MODE FILM	Pour profiter d'une lecture d'image optimisée avec les films, réglez ce mode sur AUTO .
POSITION PC	POSITION AUTOMATIQUE	Si l'image devait être décalée, vous pouvez sélectionner l'option POSITION AUTOMATIQUE et appuyer sur OK 44 pour la recentrer. Exécutez cette fonction en plein écran pour que les réglages soient corrects.
	POSITION HORIZONTALE	Vous pouvez ici modifier le positionnement horizontal de l'image avec ◀▶ 30.
	POSITION VERTICALE	Vous pouvez ici modifier le positionnement vertical de l'image avec ◀▶.
	FRÉQUENCE PILOTE	Ce réglage synchronise le signal d'image avec la fréquence de pixels de l'écran. Cela permet de corriger des interférences éventuelles sous forme de bandes verticales dans les représentations nécessitant un nombre élevé de pixels (telles que tables ou texte en petite écriture). Réglez la fréquence de pixels avec ◀▶.
	PHASE	Si l'image affichée sur l'ordinateur n'est pas nette, vous pouvez ici, avec ◀▶, faire coïncider le signal d'image avec les pixels du téléviseur Smart. Vous obtenez ainsi une image « propre » avec une représentation uniformément nette.
RÉINITIALISATION	Avec OK , vous restaurez tous les réglages d'image par défaut.	

Menu Son

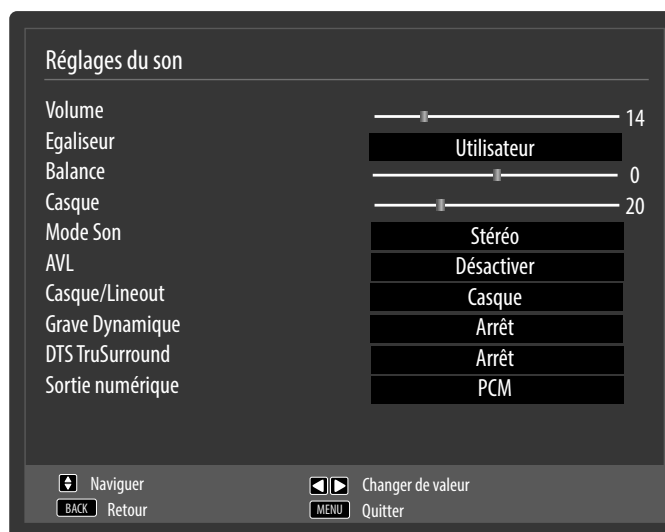

Option de menu	Réglage
VOLUME	Réglage de base du volume lors de la mise en marche (échelle de 0 à 63). Choisissez un volume de base modéré.
EGALISEUR	Dans le menu Égaliseur , vous pouvez choisir le préréglage MUSIQUE, FILM, DIALOGUE, PLAT, CLASSIQUE ou UTILISATEUR . Les réglages du menu Égaliseur ne peuvent être modifiés que si UTILISATEUR est réglé comme mode Égaliseur .
BALANCE	Réglez la balance entre haut-parleurs gauche et droit (échelle de -31 à +31).
CASQUE	Réglez ici le volume du casque, à condition que, sous l'option CASQUE/LINEOUT , vous ayez sélectionné le réglage CASQUE . <div style="border: 1px solid black; padding: 5px; text-align: center;">⚠ AVERTISSEMENT !</div> <p>Risque de dommages auditifs ! L'écoute avec un casque pendant une période prolongée à un volume élevé peut provoquer des troubles auditifs.</p> <ul style="list-style-type: none"> – Avant de lancer la lecture, réglez le volume sur le niveau le plus bas. – Lancez la lecture et augmentez le volume à un niveau qui vous semble agréable.
MODE SON	Préréglage STÉRÉO . Si l'émission actuelle est compatible avec le mode DUAL (p. ex. émissions bilingues), vous pouvez choisir ici entre DUAL-I et DUAL-II (version originale et synchronisation).
AVL	La fonction AVL (Automatic Volume Limiting) équilibre les volumes inégaux des différentes émissions. Réglez la fonction sur ARRÊT pour entendre les volumes d'origine. Réglez-la sur MARCHE pour entendre un volume homogène.
CASQUE/ LINEOUT	Sélectionnez le signal audio pour le casque. L'option CASQUE permet de régler le volume du signal. Avec le réglage LINEOUT , le signal a un volume prédéfini qui ne peut pas être modifié. Si ce réglage est sélectionné, un amplificateur externe peut être raccordé à l'appareil.
GRAVE DYNAMIQUE	Réglez l'amplification des basses sur MARCHE ou ARRÊT .

DTS TRUSURROUND	Activez/désactivez l'effet surround.
SORTIE NUMÉRIQUE	Réglez ici le type audio pour la sortie numérique.

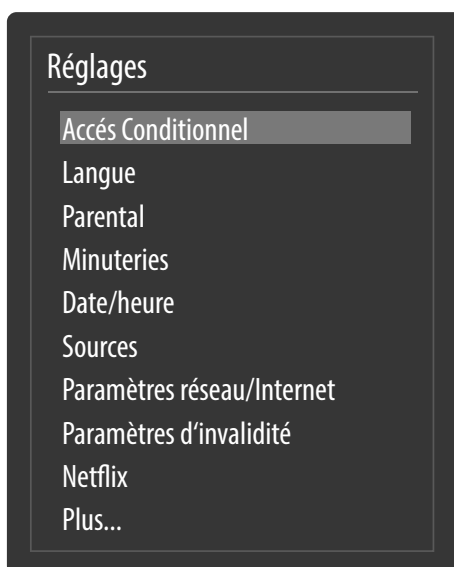

Menu Réglages

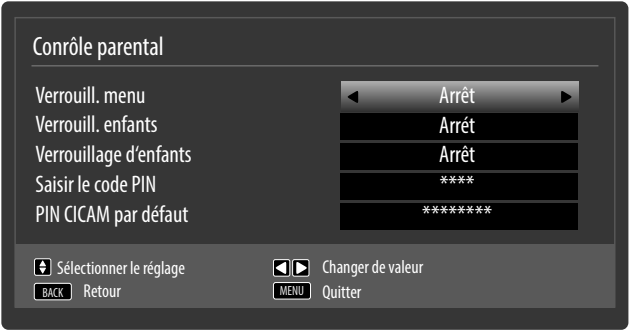

Option de menu	Réglage
ACCÈS CONDITIONNEL	<p>Si vous souhaitez regarder des chaînes payantes, vous devez tout d'abord vous abonner auprès du prestataire correspondant. Une fois que vous vous serez abonné, votre prestataire vous remettra un Conditional Access Module (CAM) et une carte spéciale. Vous trouverez des informations sur les réglages dans la documentation fournie avec le module.</p> <p>Installez les composants CI de la façon suivante sur votre téléviseur :</p> <ul style="list-style-type: none"> - Éteignez le téléviseur et débranchez la fiche d'alimentation de la prise de courant. - Insérez tout d'abord le module CA dans l'emplacement prévu à cet effet sur le côté du téléviseur. Ensuite, insérez la carte. <p>REMARQUE !</p> <p>Le module CA ne doit être inséré ou retiré que lorsque le téléviseur se trouve en mode Veille ou s'il est débranché de la prise secteur.</p> <p>ATTENTION !</p> <p>Vous risquez d'endommager le module CA ou le téléviseur si vous tentez d'insérer le module CA par la force.</p> <ul style="list-style-type: none"> - Le module CA ne peut être inséré que dans un sens, il n'est donc pas possible de l'insérer à l'envers. <p>Avec certains modules CA, plusieurs étapes de configuration sont en plus nécessaires, que vous pouvez exécuter dans le menu ACCÈS CONDITIONNEL.</p> <p>Lorsqu'aucun module n'est inséré, le message « AUCUN MODULE INTERFACE COMMUNE DÉTECTÉ » s'affiche sur l'écran.</p>

Option de menu	Réglage	
LANGUE	Tous les réglages de la langue sont affichés et sélectionnés dans le menu RÉGLAGE LANGUE .	
		
	MENU	<p>Cette option vous permet de sélectionner la langue du menu OSD, c'est-à-dire de tout ce qui s'affiche à l'écran.</p> <p>La langue change immédiatement. Ne sélectionnez pas de langue que vous ne comprenez pas.</p>
	PRÉFÉRÉE	S'ils sont disponibles, ces réglages sont utilisés. Sinon, ce sont les réglages actuels qui sont utilisés.
	LANGUAGE PRINCIPAL AUDIO	Si une émission, p. ex. un film, est diffusée en plusieurs langues, vous avez la possibilité de choisir la langue des dialogues (p. ex. version originale).
	2ÈME LANGUAGE AUDIO	Sélectionnez ici une deuxième langue audio souhaitée.
	LANGUAGE PRINCIPAL SOUS-TITRAGE	Si l'émission comporte des sous-titres pour les malentendants, cette option vous permet de régler la langue souhaitée pour ces sous-titres.
	2ÈME LANGUAGE SOUS-TITRAGE	Sélectionnez ici une deuxième langue des sous-titres souhaitée.
	LANGUAGE PRINCIPAL TELETEXT	Sélectionnez ici une première langue télétexte souhaitée.
	2ÈME LANGUAGE TÉLÉ-TEXTE	Sélectionnez ici une deuxième langue télétexte souhaitée.
	GUIDE	Si le programme TV (guide) est proposé en plusieurs langues, cette option vous permet de régler la langue de votre choix.
	ACTUELLE	
	AUDIO	Cette option vous permet de modifier la langue audio de l'émission actuelle, à condition qu'une autre langue audio soit supportée.
	SOUS-TITRAGE	Cette option vous permet de sélectionner les sous-titres pour l'émission actuelle, à condition qu'ils soient proposés.

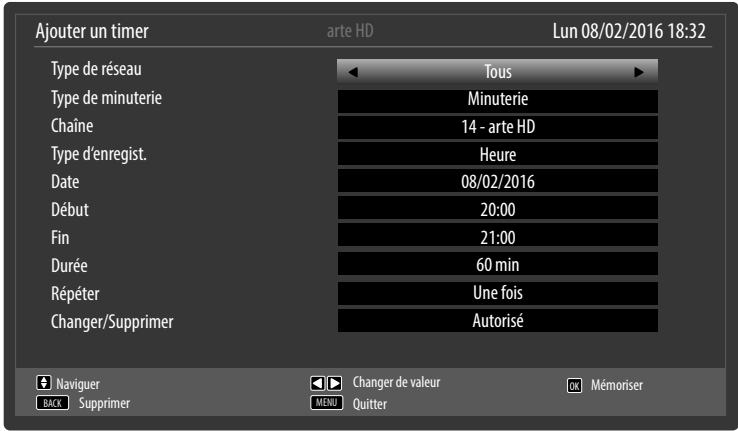
Option de menu	Réglage	
<p>PARENTAL</p>	<p>Lorsque vous confirmez cette option en appuyant sur OK (44), une fenêtre de dialogue s'ouvre. Le mot de passe (c'est-à-dire la clé de verrouillage) vous est demandé. Utilisez le code maître «0000» ou le mot de passe attribué lors de la première installation. Si votre saisie est correcte, la fenêtre de dialogue des réglages de protection s'affiche.</p>	
<p>VERROUILL. MENU</p>	<p>Le réglage VERROUILL. MENU active ou désactive l'accès aux menus. Vous pouvez désactiver l'accès au menu d'installation ou à l'ensemble du système de menus.</p>	
<p>VERROUILL. ENFANTS</p>	<p>Si cette option est activée, elle récupère auprès de la chaîne des informations concernant les limites d'âge pour les programmes. Si le niveau d'âge correspondant est désactivé sur l'appareil, l'accès à la chaîne est verrouillé.</p>	
<p>VEROUIILLAGE D'ENFANTS</p>	<p>Si ce réglage est activé, le téléviseur ne peut être commandé qu'au moyen de la télécommande. Dans ce cas, la touche multifonctions 11 n'a aucune fonction. Si une touche est actionnée, le message VERROUILLAGE D'ENFANTS Marche s'affiche sur l'écran tandis que le menu reste masqué.</p>	
<p>SAISIR LE CODE PIN</p>	<p>Définit un nouveau code PIN. Saisissez un nouveau code PIN avec les touches numériques (25). Vous devez saisir une deuxième fois ce code PIN pour le confirmer.</p> <p style="text-align: center;">REMARQUE !</p> <p>Notez le nouveau code PIN. Les réglages par défaut devront sinon être restaurés sur l'appareil et tous les réglages et listes de chaînes seront perdus.</p>	
<p>PIN CICAM PAR DÉFAUT (en option)</p>	<p>Vous pouvez saisir ici le code PIN de la carte CI pour afficher les chaînes de la carte de télévision payante utilisée (à condition que cela soit supporté par le fournisseur).</p>	
<p>MINUTERIES</p>	<p>La fonction TIMER SOMMEIL vous permet de programmer l'appareil de telle manière qu'il s'éteigne automatiquement. Vous pouvez régler cette durée par paliers de 30 minutes (2 heures max.). La minuterie s'enclenche dès que vous avez procédé au réglage. Sélectionnez ARRÊT pour quitter la fonction.</p>	

Option de menu	Réglage	
	<p>Le menu TIMER vous permet de programmer le début et la fin d'une émission que vous ne voulez pas manquer. Procédez alors comme suit</p> <p>Appuyez sur la touche jaune 35 pour enregistrer une émission dans le timer ou, dans le cas d'une émission déjà enregistrée dans le timer, sur la touche verte 35 pour modifier les réglages.</p>	
	<p>La fonction Timer peut être utilisée pour passer automatiquement à une autre chaîne à un moment défini (l'appareil étant allumé). Si l'appareil se trouve en mode Veille, le signal souhaité est émis sur la prise SCART 19 au moment préréglé. L'appareil ne s'allume alors pas. Cela permet d'enregistrer une émission en mode Veille par exemple avec un magnétoscope. Dans ce cas, la LED sur la face avant de l'appareil clignote.</p>	
TYPE DE RÉSEAU	Affichage du type de réseau (DVB-T, DVB-T2, DVB-C, DVB-S ou analogue).	
TYPE DE MINUTERIE	Cette fonction ne peut pas être modifiée.	
CHAÎNE	Sélectionnez la chaîne.	
TYPE D'ENREGIST.	Cette fonction ne peut pas être modifiée.	
DATE	Saisissez la date. Modifiez les chiffres entre crochets à l'aide des touches numériques.	
DÉBUT	Saisissez l'heure de début.	
FIN	Saisissez l'heure de fin.	
DURÉE	La durée est calculée automatiquement.	
RÉPÉTER	Sélectionnez à quelle fréquence le timer doit être répété.	
CHANGER/SUPPRIMER	Si vous sélectionnez INTERDIT , un symbole de cadenas apparaît. Dans ce cas, vous ne pouvez ouvrir l'entrée qu'à l'aide du code PIN.	
DATE/HEURE	<p>Cette option vous permet de modifier les réglages de l'heure.</p> <p>DATE/HEURE : affichage de la date réglée et de l'heure réglée. Ces entrées ne peuvent pas être modifiées.</p> <p>MODE DE RÉGLAGE DE L'HEURE : si vous réglez l'entrée d'AUTO sur MANUEL, vous pouvez avancer ou reculer le fuseau horaire sélectionné par paliers d'une heure dans l'option suivante.</p> <p>GMT : disponible uniquement si l'option précédente est réglée sur « MANUEL ». Sélectionnez la valeur avec ◀▶ 30. L'heure actuelle est modifiée en conséquence.</p>	
SOURCES	<p>Dans ce menu, vous pouvez désactiver, activer et sélectionner des sources. Désactivez une source en la sélectionnant puis en appuyant sur ◀▶. Les sources désactivées n'apparaissent pas dans la liste de sélection, qui s'ouvre avec la touche  (SOURCE) 40.</p> <p>Si vous souhaitez renommer une source, appuyez sur la touche rouge 35. Vous pouvez alors modifier le nom de la source à l'aide des touches directionnelles ◀▶▲▼.</p>	

Option de menu	Réglage			
PARAMÈTRES RÉSEAU/ INTERNET	TYPE DE RÉSEAU	Sélectionnez ici le type de réseau PÉRIPHÉRIQUE SANS FIL ou PÉRIPHÉRIQUE CÂBLÉ . Une fois que vous avez sélectionné l'option souhaitée avec les touches directionnelles ◀ ▶ et confirmé avec la touche OK (44), vous voyez apparaître la liste de tous les réseaux disponibles. Sélectionnez un réseau et confirmez avec la touche OK . Si un réseau exige un mot de passe, vous voyez ensuite apparaître un clavier virtuel sur lequel vous pouvez saisir ce mot de passe à l'aide des touches directionnelles ◀ ▶ ▲ ▼ et de la touche OK . Une fois le mot de passe saisi, sélectionnez OK sur le clavier et confirmez avec la touche OK .		
	APPUI SUR WPS SITUÉ SUR VOTRE ROUTEUR WIFI (uniquement avec WiFi)	Cette option permet une connexion WPS rapide via un réseau sans fil (WiFi). Maintenez la touche WPS de votre routeur enfoncée et confirmez OK pour cette option en appuyant sur la touche OK . La connexion WPS est alors établie.		
	TEST DE VITESSE INTERNET	Appuyez sur la touche OK pour tester la vitesse de la connexion Internet.		
	RÉGLAGES AVANCÉS	Appuyez sur la touche OK pour afficher d'autres options pour la configuration du réseau.		
		<table border="1"> <tr> <td data-bbox="592 936 859 1232"> CONFIGURATION </td> <td data-bbox="859 936 1466 1232"> Sélectionnez ici le réglage IP AUTOMATIQUE ou IP MANUELLE. Si vous avez sélectionné IP MANUELLE, vous voyez apparaître trois autres lignes dans lesquelles vous pouvez saisir manuellement les données pour ADRESSE IP, MASQUE DE SOUS-RÉSEAU et PASSERELLE PAR DÉFAUT à l'aide des touches directionnelles ◀ ▶ et des touches numériques (25). </td> </tr> <tr> <td data-bbox="592 1232 859 1500"> CONFIGURATION </td> <td data-bbox="859 1232 1466 1500"> Sélectionnez ici DNS AUTOMATIQUE ou DNS MANUEL. Si vous avez sélectionné DNS MANUEL, vous voyez apparaître deux autres lignes dans lesquelles vous pouvez saisir manuellement les données pour SERVEUR DNS 1 et SERVEUR DNS 2 à l'aide des touches directionnelles ◀ ▶ et des touches numériques. </td> </tr> </table>	CONFIGURATION	Sélectionnez ici le réglage IP AUTOMATIQUE ou IP MANUELLE . Si vous avez sélectionné IP MANUELLE , vous voyez apparaître trois autres lignes dans lesquelles vous pouvez saisir manuellement les données pour ADRESSE IP , MASQUE DE SOUS-RÉSEAU et PASSERELLE PAR DÉFAUT à l'aide des touches directionnelles ◀ ▶ et des touches numériques (25).
CONFIGURATION	Sélectionnez ici le réglage IP AUTOMATIQUE ou IP MANUELLE . Si vous avez sélectionné IP MANUELLE , vous voyez apparaître trois autres lignes dans lesquelles vous pouvez saisir manuellement les données pour ADRESSE IP , MASQUE DE SOUS-RÉSEAU et PASSERELLE PAR DÉFAUT à l'aide des touches directionnelles ◀ ▶ et des touches numériques (25).			
CONFIGURATION	Sélectionnez ici DNS AUTOMATIQUE ou DNS MANUEL . Si vous avez sélectionné DNS MANUEL , vous voyez apparaître deux autres lignes dans lesquelles vous pouvez saisir manuellement les données pour SERVEUR DNS 1 et SERVEUR DNS 2 à l'aide des touches directionnelles ◀ ▶ et des touches numériques.			
<table border="1"> <tr> <td data-bbox="326 1500 718 1568" style="background-color: #cccccc; text-align: center;"> REMARQUE ! </td> </tr> <tr> <td data-bbox="326 1568 1466 1653"> Une connexion réseau en cours peut être coupée en appuyant sur la touche rouge (35). </td> </tr> </table>		REMARQUE !	Une connexion réseau en cours peut être coupée en appuyant sur la touche rouge (35).	
REMARQUE !				
Une connexion réseau en cours peut être coupée en appuyant sur la touche rouge (35).				
PARAMÈTRES D'INVALIDITÉ	Vous pouvez ici effectuer des réglages pour les malvoyants ou malentendants afin de capter les signaux supplémentaires correspondants.			
	MALENTENDANT	Si la chaîne transmet des signaux audio spéciaux pour les malentendants, vous pouvez régler cette option sur MARCHE pour capter ces signaux.		
	DESCRIPTION AUDIO	Si la chaîne transmet des signaux audio spéciaux pour les malvoyants, vous pouvez régler cette option sur MARCHE pour capter ces signaux.		

Option de menu	Réglage						
NETFLIX	<p>L'application Netflix – permet de diffuser en flux continu (streaming) de nombreux films et séries directement via Internet.</p> <p style="text-align: center;">REMARQUE !</p> <p>Netflix est un service de vidéo à la demande par abonnement permettant à ses membres de diffuser des films et séries en flux continu via Internet sur des « appareils compatibles Netflix ». L'utilisation, la garantie et les limitations de responsabilité du logiciel sont soumises aux conditions d'utilisation de Netflix International B.V.</p> <p>Appuyez sur la touche OK pour désactiver Netflix. L'appareil est alors déconnecté et l'accès est de nouveau activé.</p> <p>Appuyez sur la touche NETFLIX de la télécommande pour ouvrir Netflix.</p>						
PLUS...							
MENU TEMPS	<p>Vous pouvez régler ici la durée s'écoulant avant que le menu OSD ne se ferme automatiquement.</p>						
HBBTV	<p>Choisissez le réglage MARCHE pour avoir la possibilité de consulter des contenus HbbTV via Internet.</p> <p>Ce service doit être disponible dans votre région.</p>						
MISE À JOUR LOGICIELLE	<p>Cette fonction vous permet de rechercher la dernière version du logiciel pour le téléviseur et de la mettre à jour.</p> <table border="1" data-bbox="586 1547 1480 1809"> <tr> <td data-bbox="586 1547 837 1603">RECHERCHE AUTO</td> <td data-bbox="837 1547 1480 1603">Activez/désactivez la recherche automatique.</td> </tr> <tr> <td data-bbox="586 1603 837 1720">MODIFIER L'ACTUALISATION DU SATELLITE</td> <td data-bbox="837 1603 1480 1720">Vous pouvez ici procéder à des réglages pour l'actualisation du satellite.</td> </tr> <tr> <td data-bbox="586 1720 837 1809">RECHERCHER LA MIS A JOUR</td> <td data-bbox="837 1720 1480 1809">Lancez la recherche de logiciels actualisés sur Internet.</td> </tr> </table> <p>La mise à jour prend environ 30 minutes. Ne l'interrompez pas. La progression de la recherche est affichée.</p>	RECHERCHE AUTO	Activez/désactivez la recherche automatique.	MODIFIER L'ACTUALISATION DU SATELLITE	Vous pouvez ici procéder à des réglages pour l'actualisation du satellite.	RECHERCHER LA MIS A JOUR	Lancez la recherche de logiciels actualisés sur Internet.
RECHERCHE AUTO	Activez/désactivez la recherche automatique.						
MODIFIER L'ACTUALISATION DU SATELLITE	Vous pouvez ici procéder à des réglages pour l'actualisation du satellite.						
RECHERCHER LA MIS A JOUR	Lancez la recherche de logiciels actualisés sur Internet.						
VERSION DE L'APPLICATION	<p>Affichage de la version de logiciel installée.</p>						

Option de menu	Réglage
ARRÊT AUTOMATIQUE TV	Vous pouvez ici régler l'intervalle de temps pour l'arrêt automatique. Si le téléviseur n'est pas utilisé dans cet intervalle (aucune touche actionnée), il s'éteint automatiquement.
TOUCHE BISS	Activation manuelle des programmes. Réglage disponible uniquement pour programmes satellite.
PARTAGE AUDIO / VIDÉO	<p>Activer ou désactiver la fonction Audio-Video-Sharing. Cette fonction permet l'échange de données avec d'autres appareils multimédia tels que PC, smartphones, appareils photo, etc. Lisez à ce sujet également le chapitre « Utiliser le service de réseau Partage Audio / Vidéo » à la page 111.</p> <p style="text-align: center;">REMARQUE !</p> <p>Si vous désactivez la fonction PARTAGE AUDIO / VIDÉO, il n'est plus possible d'afficher des fichiers audio, vidéo ou photo sur le téléviseur Smart. La fonction DMR (Digital Media Renderer) est alors elle aussi désactivée.</p>
MODE DE MISE SOUS-TENSION	Sélectionnez le mode d'activation VEILLE ou DERNIER STATUT . Lorsque l'interrupteur d'alimentation est actionné, l'appareil passe alors en mode Veille, affiche le réglage choisi en dernier ou s'allume directement.
TÉLÉCOMMANDE VIRTUELLE	Activation/désactivation de la télécommande virtuelle. Celle-ci permet de commander le téléviseur par l'intermédiaire d'autres appareils.
CEC (Consumer Electronics Control)	<p>Activez cette fonction pour permettre la communication de tous les appareils raccordés via HDMI. Vous pouvez ainsi par exemple contrôler tous les appareils d'un réseau HDMI avec une seule télécommande. Activez cette fonction si vous voulez effectuer en plus des réglages sous l'option suivante AMPLIFICATEUR.</p> <ul style="list-style-type: none"> - Activez tout d'abord la fonction CEC et sélectionnez HDMI3 comme source. Si vous avez déjà raccordé un appareil compatible CEC, le nom de l'appareil est indiqué au lieu de HDMI3. Les fonctions de base de l'appareil peuvent alors être commandées automatiquement avec la télécommande du téléviseur Smart. <p style="text-align: center;">REMARQUE !</p> <p>Si la fonction CEC est activée et que HDMI3 a été sélectionné comme source (appareil compatible CEC raccordé), il se peut que le menu OSD du téléviseur Smart ne puisse plus être ouvert avec la touche MENU .</p>
CEC MISE EN MARCHE AUTO	Cette fonction permet d'allumer le téléviseur avec l'appareil compatible HDMI-CEC raccordé et de passer automatiquement sur la source d'entrée. Sélectionnez ACTIVÉE si vous voulez utiliser cette fonction.

Option de menu	Réglage	
	HAUT-PARLEUR (ARC)	<p>Pour les haut-parleurs, l'option TV est ici réglée par défaut de manière à ce que seuls les haut-parleurs internes soient utilisés pour la transmission du son. Vous ne pouvez modifier ce réglage que si vous avez auparavant activé la fonction CEC. Vous avez dans ce cas la possibilité de sélectionner l'option AMPLIFICATEUR et d'intégrer un amplificateur externe à un réseau CEC via la prise HDMI3 9. Le son des haut-parleurs internes est alors coupé. L'appareil raccordé à la prise HDMI3 se commande alors avec les touches de réglage du volume de la télécommande (la barre de volume n'est pas affichée à l'écran).</p> <p style="text-align: center;">REMARQUE !</p> <p>En raison du grand nombre d'appareils différents, un fonctionnement optimal ne peut pas être garanti.</p>
	OSS	Affichage des informations relatives à la licence concernant le logiciel à source ouverte.

Menu Installation



Option de menu	Réglage
RECHERCHE DE CHAÎNES AUTOMATIQUE	<p>Cette fonction vous aide à effectuer une nouvelle recherche des chaînes et à mémoriser les chaînes trouvées.</p> <p>Plusieurs options de recherche vous sont proposées.</p> <p>Une fois l'option de recherche sélectionnée, appuyez sur OK 44. Validez la demande de confirmation avec OUI et appuyez sur OK pour lancer la recherche des chaînes.</p> <p>Vous pouvez interrompre prématurément la recherche avec MENU 45. Dans ce cas, les chaînes trouvées ne sont pas mémorisées.</p>
RECHERCHE DE CHAÎNES MANUELLE	Cette fonction est utilisée pour la saisie directe de chaînes.
RECHERCHE DE RÉSEAU	<p>Sélection de groupes de chaînes numériques captées par câble ou DVB-T. Les chaînes apparentées du canal actuellement sélectionné sont alors recherchées. Les informations envoyées dépendent du canal sélectionné et donnent des résultats différents.</p> <p style="text-align: center;">REMARQUE !</p> <p>La liste des chaînes existante est remplacée lorsque la recherche de réseaux est lancée.</p>

Option de menu	Réglage	
RÉGLAGE FIN ANALOGIQUE	Cette fonction vous permet de procéder au réglage fin des chaînes analogiques.	
PARAMÈTRES SATELLITE	LISTE DES SATELLITES	Afficher la liste de satellites Vous ajoutez un nouveau satellite avec la touche jaune 35 . Vous supprimez un satellite de la liste avec la touche bleue 35 . Appuyez sur la touche OK pour modifier le satellite sélectionné.
	INSTALLATION DE L'ANTENNE	Vous pouvez ici modifier les réglages d'antenne et parcourir les satellites pour trouver de nouvelles chaînes.
	SATCODX	Cette option de menu vous permet d'exporter ou d'importer la liste de satellites disponible. Raccordez un support de données amovible (clé USB) pour y sauvegarder la liste des chaînes.
PARAMÈTRES D'INSTALLATION	Vous pouvez ici effectuer des réglages supplémentaires pour l'installation.	
	RECHERCHE EN MODE DE VEILLE	Si la RECHERCHE EN MODE DE VEILLE est réglée sur MARCHE , les chaînes disponibles sont recherchées lorsque le téléviseur est en mode Veille. Si l'appareil trouve de nouvelles chaînes ou des chaînes pas encore mémorisées, un menu s'affiche dans lequel vous pouvez accepter ou rejeter les modifications.
	MISE À JOUR DYNAMIQUE DE CANAL	Si vous sélectionnez l'option ACTIVÉE , toutes les actualisations de la liste des chaînes sont exécutées automatiquement.
INSTALLATION INITIALE	<p>Cette fonction correspond aux étapes de l'installation initiale, telle qu'elle est effectuée lorsque vous allumez le téléviseur pour la première fois.</p> <p style="text-align: center;">REMARQUE !</p> <p>Si vous effectuez une nouvelle installation initiale, tous les réglages par défaut, y compris le code PIN, sont restaurés.</p>	

Menu Liste des chaînes

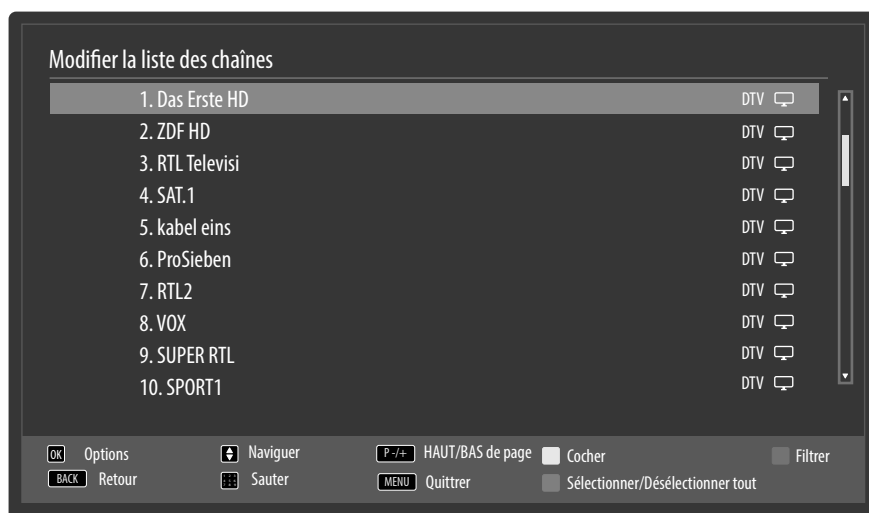

La liste des chaînes est l'endroit où vous gérez vos chaînes. Le menu **MODIFIER LA LISTE DES CHÂÎNES** peut aussi être ouvert en appuyant en cours de fonctionnement sur la touche **OK 44** (la **LISTE DES CHÂÎNES** s'ouvre) puis sur la **touche verte 35 (AVANCÉ)**.

Vous disposez dans ce menu des options suivantes :

Touche	Option	Fonction
OK 44	OPTIONS	<p>Si vous appuyez sur la touche OK, les options suivantes d'édition de la chaîne actuellement sélectionnée s'affichent :</p> <p>REGARDER : appuyez sur la touche OK pour que l'appareil repasse à la chaîne sélectionnée auparavant.</p> <p>DÉPLACER : avec cette fonction, vous pouvez mémoriser la chaîne actuellement sélectionnée (ou toutes les chaînes marquées) sous un autre emplacement mémoire dans la liste des chaînes. Appuyez sur la touche OK puis saisissez le nouvel emplacement mémoire avec les touches numériques 25 . Appuyez encore une fois sur la touche OK et répondez OUI à la question de confirmation consécutive. La chaîne est alors mémorisée sous l'emplacement saisi et les autres chaînes sont décalées en conséquence.</p> <p>SUPPRIMER : cette fonction vous permet de supprimer la chaîne actuellement sélectionnée (ou toutes les chaînes marquées). Appuyez sur la touche OK et répondez OUI à la question de confirmation consécutive. La chaîne est alors définitivement supprimée. Sélectionnez NON pour annuler l'opération.</p> <p>EDITER NOM : cette fonction vous permet de rebaptiser la chaîne actuellement sélectionnée (ou toutes les chaînes marquées). Appuyez sur la touche OK, placez-vous sur le caractère à modifier avec les touches ◀ ▶ 30 et sélectionnez le caractère souhaité avec les touches ▲ ▼ . Appuyez ensuite sur la touche OK pour actualiser directement le nouveau nom.</p> <p>VERROUILLER/DÉVERROUILLER : avec cette fonction, vous pouvez verrouiller ou déverrouiller la chaîne actuellement sélectionnée (ou toutes les chaînes marquées). Le verrouillage vous permet de protéger l'accès à certaines chaînes au moyen d'un mot de passe. Appuyez sur la touche OK puis saisissez le mot de passe exigé (à la livraison : 0000). Un symbole de cadenas s'ajoute derrière le nom de la chaîne. Pour déverrouiller la chaîne, procédez exactement de la même manière.</p> <p style="text-align: center;">REMARQUE !</p> <p>Pour verrouiller une chaîne, vous devez connaître le mot de passe (mot de passe à la livraison : 0000, peut être modifié dans le menu RÉGLAGES > PARENTAL).</p> <p>AJOUTER/ELIMINER FAVORIS : Vous avez la possibilité de créer quatre listes de favoris, que vous pouvez ensuite afficher. Si vous appuyez sur la touche OK, vous pouvez ajouter la chaîne actuellement sélectionnée (ou toutes les chaînes marquées) à une ou plusieurs listes de favoris. Sélectionnez alors l'option MARCHE pour la liste souhaitée et appuyez sur la touche OK (ou sur EXIT 31). Pour supprimer une chaîne d'une liste de favoris, sélectionnez l'option ARRÊT. Si une chaîne est ajoutée aux favoris, un symbole correspondant est affiché derrière le nom de la chaîne. Lisez à ce sujet également le chapitre « Ouvrir les listes de favoris » à la page 88.</p>
▲ ▼ 30	NAVIGUER	Sélectionnez la chaîne précédente ou suivante avec les touches directionnelles ▲ ▼ .
P +/- 28	HAUT/BAS DE PAGE	Pour faire défiler une page par pas de 10 vers le haut ou le bas, vous pouvez utiliser la touche P+ ou P- .
Touche jaune 35	COCHER	Cette touche vous permet de marquer la chaîne actuellement sélectionnée. Une coche apparaît alors devant le nom de la chaîne correspondante. Appuyez à nouveau sur la touche pour supprimer la coche.

Touche	Option	Fonction
Touche bleue 35	FILTRER	<p>Vous trouvez ici les fonctions de filtre avec lesquelles vous pouvez adapter l'affichage de la liste des chaînes :</p> <p>TYPE DE RÉSEAU : seules sont affichées les chaînes du type de réception sélectionné.</p> <p>TV/RADIO : sélectionnez ici si seules les chaînes de télévision, seules les stations de radio ou tous les programmes doivent être affichés dans la liste.</p> <p>GRATUIT/CAS : sélectionnez ici si seules les chaînes de télévision libres, seules les chaînes de télévision cryptées ou toutes les chaînes doivent être affichées dans la liste.</p> <p>A - Z : vous pouvez ici sélectionner chaque lettre de l'alphabet séparément, seuls les programmes commençant par la lettre sélectionnée sont alors affichés dans la liste.</p> <p>TRI : sélectionnez le type de classement des programmes (ALPHABÉTIQUE ou NUMÉRIQUE).</p> <p>HD/SD : sélectionnez si seuls les programmes HD, SD ou tous les programmes doivent être affichés.</p> <p>FAVORIS : sélectionnez si une des quatre listes de favoris disponibles doit être affichée.</p> <p>OPTIONS DE PROFIL : vous pouvez ici effectuer des réglages pour la télévision payante (n'est cependant pas utilisé actuellement par les fournisseurs de Pay-TV).</p> <p>LISTE DES SATELLITES (uniquement avec le type de réception « Satellite ») : si vous voulez afficher les chaînes de certains satellites dans la liste des chaînes, vous pouvez sélectionner ici le satellite souhaité. Appuyez sur la touche OK et les chaînes du satellite sélectionné sont affichées dans la liste des chaînes</p> <div style="text-align: center; background-color: #cccccc; padding: 5px; margin: 10px 0;">REMARQUE !</div> <p>Les résultats auparavant filtrés restent affichés même si la liste des chaînes est fermée puis rouverte avec la touche OK. Pour afficher de nouveau la liste de toutes les chaînes, vous devez réinitialiser les filtres correspondants. Si vous affichez cependant la liste des chaînes en cours de fonctionnement avec la touche OK et utilisez ici l'option FILTRER, cette option équivaut plutôt à une fonction de recherche. Cela signifie qu'après avoir fermé la liste des chaînes puis l'avoir rouverte avec la touche OK, la liste de toutes les chaînes est de nouveau affichée. Les résultats auparavant filtrés ne sont pas conservés.</p>
BACK 43	RETOUR	Appuyez sur la touche BACK pour revenir un niveau en arrière dans le menu.
Touches numériques 25	SAUTER	Pour passer à une certaine chaîne, vous pouvez saisir directement le numéro de la chaîne avec les touches numériques.
MENU 45	QUITTER	Appuyez sur la touche MENU pour quitter la liste des chaînes.
Touche verte 35	SÉLECTIONNER/ DÉSÉLECTIONNER TOUT	Cette touche vous permet de marquer toutes les chaînes. Une coche apparaît alors devant tous les noms de chaîne. Appuyez à nouveau sur la touche pour supprimer la coche.

Menu Navigation Média

Lorsque vous branchez un support de données USB sur le téléviseur Smart, vous pouvez lire des fichiers audio, photo et vidéo.

Remarques concernant l'utilisation d'USB

- Il se peut que certains types particuliers d'appareils USB (lecteur MP3) ne soient pas compatibles avec ce téléviseur Smart.
- Raccordez directement l'appareil USB.
- N'utilisez pas de câble séparé pour éviter tout problème de compatibilité.
- Ne débranchez pas l'appareil USB en cours de lecture d'un fichier

REMARQUE !

ATTENTION !

Risque de dommages !

Brancher et débrancher rapidement des appareils USB est dangereux et vous pourriez causer des dommages physiques à l'appareil USB et, en particulier, au téléviseur Smart lui-même.

- Nous vous déconseillons en particulier d'insérer et de retirer l'appareil USB plusieurs fois successivement à intervalles rapprochés.

Raccordez le support de données USB et appuyez sur la touche  (MEDIA) 32 de la télécommande : l'écran du navigateur de médias apparaît. Vous pouvez aussi ouvrir le navigateur de médias avec la fonction du même nom dans le menu principal. Les possibilités de sélection ci-dessous sont à votre disposition :

- **VIDÉOS** – pour la lecture de fichiers vidéo

0..9 25: Sauter

OK 44: Lire ceci

TOUCHE ROUGE 35: Tri par nom

LANG 38: Aperçu de la lecture

SWAP 26: La sélection d'appareil (si plusieurs ports USB et/ou réseaux sont disponibles)

▼ ▲ 30: Naviguer

▶ 37: Lire

TOUCHE VERTE 35: Boucle/Aléatoire

TOUCHE JAUNE 35: Basculer le style d'affichage

TOUCHE BLEUE 35: Changer de support



- **PHOTOS** – pour la lecture de fichiers photo

▼ ▲ : Naviguer

0..9 : Sauter

OK: Afficher plein écran

▶ : Diaporama

TOUCHE VERTE: Miniatures

TOUCHE ROUGE: Tri par date

TOUCHE JAUNE: Basculer le style d'affichage

TOUCHE BLEUE: Changer de support

SWAP: La sélection d'appareil (si plusieurs ports USB et/ou réseaux sont disponibles)

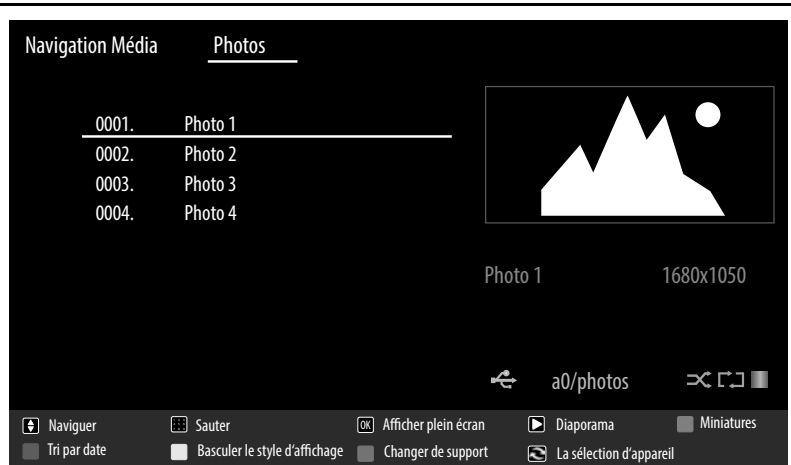

<ul style="list-style-type: none"> • MUSIQUE – pour la lecture de fichiers musicaux ▼ ▲ : Naviguer ▶ : Lire ■ 37 : Stop SWAP: La sélection d'appareil (si plusieurs ports USB et/ou réseaux sont disponibles) ◀ ▶ 30 : Précédent/Suivant TOUCHE JAUNE: Basculer le style d'affichage 0..9: Sauter OK: Lire ceci II 37 : Pause TOUCHE ROUGE: Tri TOUCHE VERTE: Boucle/Aléatoire TOUCHE BLEUE: Changer de support 	
---	--

REMARQUE !

Si un certain type de fichier n'est pas disponible sur le support de données USB, une remarque correspondante s'affiche.

L'option **SWAP** est affichée uniquement si plusieurs ports USB et/ou réseaux sont disponibles.

- **TOUS²** – pour la lecture de tous les types de fichiers
- **RÉGLAGES** – pour le réglage du navigateur de médias

AFFICHER LE STYLE	Sélectionnez le style de lecture PLATT ou DOSSIER .
INTERVALLE DIAPORAMA	Sélectionnez la durée d'affichage du diaporama (5 à 30 secondes).
AFFICHER LE SOUS-TITRE	Activer/désactiver la fonction de sous-titrage.
LANGUE DE SOUS-TITRAGE	Sélectionnez la langue des sous-titres.
POSITION DU SOUS-TITRE	Sélectionnez la position des sous-titres.
TAILLE DE LA POLICE DU SOUS-TITRE	Sélectionnez la taille d'écriture pour les sous-titres.

Selon l'option sélectionnée, vous disposez de différentes fonctions. Celles-ci sont affichées dans la partie inférieure de l'écran.

- Pour quitter le navigateur de médias, appuyez sur la touche **MENU 45**.

² Ce menu de sélection apparaît lorsque l'option **DOSSIER** a été réglée sous **AFFICHER LE STYLE** dans le menu **RÉGLAGES**.

Utiliser le service de réseau Partage Audio / Vidéo

Le service de réseau Partage Audio / Vidéo permet un échange de données entre des appareils, à condition que ceux-ci supportent aussi la fonction Partage Audio / Vidéo.

- Raccordez le téléviseur Smart à un réseau.
- Allumez le téléviseur Smart et ouvrez le **NAVIGATEUR DE MÉDIAS** avec le menu.
- Sélectionnez l'option **RÉGLAGES**.
- Sous « Afficher le style », réglez l'option **DOSSIER**.
- Appuyez sur la touche **BACK** (43) pour accéder au menu principal du navigateur de médias.
- Sélectionnez le type de média souhaité et confirmez avec **OK** (44). Tous les réseaux disponibles sont listés.
- Sélectionnez le serveur de médias ou le réseau de votre choix. Tous les fichiers disponibles sont affichés.

REMARQUE !

Les commandes disponibles sont affichées en bas de l'image.

Téléchargement du logiciel Partage Audio / Vidéo

Vous pouvez télécharger gratuitement le logiciel Partage Audio / Vidéo nécessaire sous le lien <http://www.nero.com/mediahome-tv>. Installez le logiciel Partage Audio / Vidéo sur votre ordinateur de bureau, ordinateur portable ou un appareil multimédia similaire pour pouvoir accéder facilement et sans fil sur le téléviseur Smart à tous les fichiers photo, audio et vidéo via le réseau.

EPG - Guide des Programmes

La touche  (EPG) (33) vous permet d'ouvrir le « guide électronique des programmes ».



Le tableau présente l'émission en cours et la suivante sur les chaînes disponibles.







- Sélectionnez un programme avec ▲ ▼ (30) et parcourez le programme avec ◀ ▶ (30).

REMARQUE !

Les informations affichées sont établies par les chaînes de télévision. L'absence éventuelle d'informations sur une chaîne ne signifie pas que votre téléviseur Smart est défectueux.

Le tableau suivant présente les options disponibles pour le **GUIDE DES PROGRAMMES**.

Touche	Option	Fonction
▲ ▼ ◀ ▶ (30)	NAVIGUER	Pour vous déplacer à l'intérieur du guide des programmes, utilisez les touches directionnelles.
Touche rouge (35)	PROG IMMÉDIATE/ PROCHAINE	Sélectionnez la vue PROG IMMÉDIATE/PROCHAINE . Seules l'émission en cours et l'émission suivante de toutes les chaînes sont affichées ici. Appuyez sur la touche jaune pour revenir au CALENDRIER .
Touche verte (35)	LISTE DES ÉMISSIONS PRÉVUES	Dans la vue LISTE DES ÉMISSIONS PRÉVUES , seules les émissions diffusées dans les deux prochaines heures par la chaîne sélectionnée sont affichées. Appuyez sur la touche verte pour afficher les deux heures suivantes et sur la touche rouge pour revenir aux deux heures précédentes. Le programme antérieur n'est ici cependant pas affiché. Le PROG IMMÉDIATE/PROCHAINE peut être affiché depuis cette vue avec la touche bleue et la fonction FILTRE , avec la touche  . Appuyez sur la touche jaune pour revenir au CALENDRIER .
Touche jaune (35)	ZOOM	Réduire la taille de la fenêtre d'horloge.
Touche bleue (35)	FILTRE	Si vous recherchez une émission particulière, vous pouvez ici établir un filtre permettant de restreindre la sélection.
 (SUBTITLE) (39)	SÉLECTIONNER UN GENRE	Réglez ici la catégorie des émissions affichées.

Touche	Option	Fonction
OK 	OPTIONS	<p>Si l'émission marquée est en cours, seule l'option SÉLECTIONNER LA CHAÎNE est disponible. Appuyez sur la touche OK pour passer à l'émission.</p> <p>Si l'émission marquée est à venir, vous disposez en outre de l'option RÉGLER LA MINUTERIE SUR ÉVÉNEMENT. Sélectionnez cette option pour ajouter l'émission au timer.</p>
i (INFO) 	DÉTAILS DE L'ÉVÉNEMENT	<p>Permet d'afficher un descriptif détaillé de l'émission marquée (si disponible).</p> <p>Appuyez encore une fois sur i (INFO) pour faire disparaître la description.</p> <p>Si la description est plus longue, vous pouvez faire défiler le texte avec la touche +P-.</p>
P +/- 	JOUR SUIVANT/ PRÉCÉDENT	<p>Le programme du jour suivant ou précédent est affiché.</p> <p>Ceci n'est possible que jusqu'au jour en cours. Le programme antérieur ne peut être affiché. Si vous avez auparavant appuyé sur la touche i (INFO) pour afficher des informations sur une émission, ces touches vous permettent de faire défiler les DÉTAILS DE L'ÉVÉNEMENT.</p>
 	RECHERCHE	Recherche d'émissions. Réglez ici le jour et la catégorie.
 (SWAP) 	ACTUEL	Revient à la barre de défilement horaire actuelle.

Portail multimédia

La touche Internet  **42** vous permet d'accéder au portail multimédia. Vous pouvez y choisir des applications (Apps) préinstallées vous permettant d'accéder à des informations, des réseaux sociaux, des jeux, des achats et bien plus encore. Cette fonction nécessite une connexion Internet.

Faites défiler les différentes applications à l'aide des touches directionnelles ◀ ▶, ▲ et ▼ **30** et confirmez votre choix en appuyant sur la touche **OK** **44**.



- Après avoir appuyé sur la touche Internet , veuillez sélectionner la langue souhaitée.
- Vous pouvez ensuite vous enregistrer comme nouvel utilisateur.

REMARQUE !

L'écran d'accueil du portail multimédia n'apparaît qu'à la première utilisation ou après une réinitialisation du portail multimédia sous **PARAMÈTRES**.

Vous voyez ensuite apparaître la page d'accueil du portail multimédia, où une présélection de certaines applications vous est affichée. Vous pouvez sélectionner ici les options suivantes :

Touche verte 35	AJOUTER FAVORI (My Apps)	Appuyez sur la touche verte pour ajouter à vos favoris l'application actuellement sélectionnée. REMARQUE ! Vous ne pouvez sélectionner cette fonction que si vous vous êtes enregistré auparavant comme utilisateur sous CONNEXION .
Touche jaune 35	PARAMÈTRES	Vous pouvez ici déterminer de quelles zones linguistiques les applications doivent être sélectionnées. Vous pouvez en plus réinitialiser le portail de manière à ce que la page d'accueil du portail à la livraison de l'appareil soit de nouveau affichée.

- La touche Internet  (ou la touche **BACK** **43**) vous permet de revenir à tout moment à la page d'accueil à partir de l'application actuellement sélectionnée. Appuyez sur la touche **EXIT** **31** pour quitter le portail multimédia et passer en mode TV normal.

Systeme HbbTV

Le système HbbTV (Hybrid Broadcast Broadband TV) permet de combiner les contenus radio et Internet, qui sont habituellement affichés à l'aide du bouton rouge de la télécommande.

Les services HbbTV recouvre les chaînes de radio/télévision classiques, la télévision de rattrapage (Catch-Up TV), la vidéo à la demande (VOD), le guide électronique des programmes (EPG), la publicité interactive, la personnalisation, les sondages, les jeux, les réseaux sociaux et les autres applications multimédia.

Les applications HbbTV ne sont accessibles que si l'émetteur radio diffuse ces signaux et que le téléviseur dispose d'une connexion Internet. Leur contenu ainsi que leur utilisation varient en fonction du programme et de l'émetteur.

Un bref message sur l'écran vous signale si une chaîne propose des applications HbbTV. La forme et la position exactes de cette notification sont définies par les différentes applications. Actionnez le bouton rouge pour ouvrir et fermer les pages de l'application. La navigation dans les applications s'effectue à l'aide des boutons de couleur de la télécommande et varie en fonction du programme et de l'émission. Veuillez tenir compte des messages affichés dans les applications.

Navigateur Open

La fonction « Navigateur Open » est une application du portail multimédia et vous permet d'accéder à l'Internet. Lorsque vous l'affichez, vous y voyez des sites Web prédéfinis et leurs logos, auxquels vous pouvez accéder directement. Avec la fonction Clavier, vous pouvez saisir directement des adresses URL ou, si la fonction de recherche est activée, accéder à des sites Web avec des mots-clés. Vous pouvez naviguer à travers les options avec les touches fléchées ◀ ▶ 30 de la télécommande et valider une sélection avec OK 44.

REMARQUE !

Veuillez noter que les sites Internet avec des contenus flash ne sont pas supportés par le navigateur Open. Aucun téléchargement n'est non plus possible.

Application MEDION® Life Remote

L'application MEDION® Life Remote vous offre un moyen innovant de commander votre téléviseur MEDION® par le biais de votre smartphone via le réseau domestique.

En utilisant des caractéristiques de votre téléphone portable telles qu'écran tactile et capteur de mouvement, l'application MEDION® Life Remote vous permet de contrôler votre téléviseur Smart MEDION® de manière conviviale, confortable et optimisée. Vous pouvez en plus commander le téléviseur au moyen du pavé tactile et saisir directement les textes lorsque vous consultez des sites Internet.

REMARQUE !

Veuillez noter que pour pouvoir être commandé, le téléviseur doit se trouver dans le même réseau que le smartphone. La **TÉLÉCOMMANDE VIRTUELLE** doit être activée dans le menu **RÉGLAGES > PLUS....**

Code QR Apple



Scannez le code QR pour installer directement l'application sur votre smartphone ou tablette.

Code QR Android



Protection des données avec le téléviseur Smart MEDION®

Votre téléviseur Smart MEDION® compatible Internet dispose de fonctions de service Internet (HbbTV, portail et Open Browsing). Ces fonctions vous permettent d'accéder à des services, contenus, logiciels et produits de tiers sur Internet. Vous avez en plus accès à des contenus Internet libres. Votre appareil vérifie automatiquement par ce biais si une nouvelle version logicielle est disponible pour votre appareil. À la suite de quoi votre appareil envoie l'adresse IP, la version logicielle et l'adresse MAC, ces données étant nécessaires pour garantir le service de mise à jour logicielle.

Selon le fournisseur, l'accès aux applications sur le portail ou via HbbTV peut impliquer un enregistrement, la création d'un compte utilisateur et/ou, pour l'utilisation de certains services, le paiement d'une taxe. Pour l'enregistrement, il est possible que vous deviez mettre des données personnelles à disposition et choisir une fois un mot de passe confidentiel. Veuillez vérifier auparavant les termes de confidentialité du fournisseur correspondant.



MEDION® n'accorde aucune garantie assurant que le HbbTV, le portail ou un quelconque service remplira les exigences de l'utilisateur ou que l'utilisation du service sera sans restrictions et en particulier ininterrompue, possible au moment voulu, sûre et exempte d'erreurs.

MEDION® n'accorde aucune garantie concernant les informations et contenus auxquels l'utilisateur accède via HbbTV, le portail ou le réseau Internet ouvert ainsi que leur utilisation et leur fiabilité. Des garanties spécifiques vous ont été accordées lors de l'achat de votre téléviseur Smart. Ces garanties, y compris les clauses d'exonération qu'elles comportent, restent applicables.

En cas d'autres questions concernant la protection des données lors de l'utilisation de votre téléviseur Smart, veuillez vous adresser aux fournisseurs respectifs des fonctions de service Internet ou vous rendre directement sur www.medion.com et contacter MEDION® à la rubrique « Contact ».

Dépannage rapide

Les dysfonctionnements ont parfois des causes banales, mais peuvent aussi résulter de composants défectueux. Vous trouverez ci-après un petit guide destiné à vous aider à solutionner certains problèmes. Si les solutions proposées ne donnent aucun résultat, nous vous aiderons volontiers. Il vous suffit de nous téléphoner !

Erreur	Solution
Aucune image ne s'affiche et il n'y a pas de son.	<ul style="list-style-type: none"> • Vérifiez si le cordon d'alimentation est correctement relié à la prise de courant. • Vérifiez si la réception de signal est bien réglée sur TV. • Contrôlez si l'interrupteur d'alimentation au bas de l'appareil est bien allumé.
Aucune image ne s'affiche depuis la source AV.	<ul style="list-style-type: none"> • Vérifiez si le contraste et la luminosité sont bien réglés. • Vérifiez si tous les appareils externes sont correctement branchés. • Vérifiez si la bonne source AV a été choisie. • Une source d'entrée que vous souhaitez sélectionner avec  11 ou SOURCE 40 doit être marquée dans le menu SOURCES.
Il n'y a pas de son.	<ul style="list-style-type: none"> • Assurez-vous que le volume n'est pas réglé sur le minimum. • Assurez-vous que l'option de désactivation du haut-parleur n'est pas activée. Appuyez pour cela sur la touche avec le symbole de haut-parleur barré située en haut à gauche sur la télécommande. • Vérifiez si un casque est raccordé. • Si vous avez raccordé un récepteur satellite ou un lecteur de DVD au téléviseur à l'aide d'un câble péritel, vérifiez si le câble est bien branché dans la prise péritel.
Il n'y a pas d'image ou pas de son. Mais des bruits sont audibles.	<ul style="list-style-type: none"> • La réception est peut-être mauvaise. Contrôlez si l'antenne est bien raccordée.
L'image n'est pas distincte.	<ul style="list-style-type: none"> • La réception est peut-être mauvaise. • Contrôlez si l'antenne est bien raccordée.
L'image est trop claire ou trop sombre.	<ul style="list-style-type: none"> • Vérifiez les réglages du contraste et de la luminosité.
L'image n'est pas nette.	<ul style="list-style-type: none"> • La réception est peut-être mauvaise. • Contrôlez si l'antenne est bien raccordée. • Vérifiez le réglage de la netteté de l'image et de la réduction du bruit dans le menu IMAGE.
Une image double ou triple est affichée.	<ul style="list-style-type: none"> • Contrôlez si l'antenne est bien orientée. • Des ondes se réfléchissent peut-être sur des montagnes ou des immeubles.
L'image est parsemée de points.	<ul style="list-style-type: none"> • Il est possible que des interférences soient émises par des voitures, trains, lignes électriques, lampes néon, etc. • Il y a peut-être des interférences entre le câble d'antenne et le câble électrique. Essayez de les éloigner davantage.
Des bandes apparaissent sur l'écran ou les couleurs perdent de leur intensité.	<ul style="list-style-type: none"> • Un autre appareil génère-t-il des interférences ? • Les antennes de transmission des stations de radio ou les antennes des radioamateurs et des téléphones portables peuvent également provoquer des interférences. • Utilisez votre téléviseur le plus loin possible de l'appareil susceptible de générer les interférences.
Le bouton multifonctions  de l'appareil ne fonctionne pas.	<ul style="list-style-type: none"> • La protection enfants est éventuellement activée.

Erreur	Solution
Pas de réception/mauvaise réception via une connexion réseau sans fil (WiFi).	<ul style="list-style-type: none"> Assurez-vous que tous les réglages nécessaires ont été effectués.
WIRELESS DISPLAY ne apparaît pas dans le menu déroulant	<ul style="list-style-type: none"> Assurez-vous que tous les réglages nécessaires ont été effectués. Lisez la section « WIRELESS DISPLAY » à la page 89
La télécommande ne fonctionne pas.	<ul style="list-style-type: none"> Vérifiez si les piles de la télécommande sont chargées et correctement insérées. Assurez-vous que la fenêtre de capteur n'est pas exposée à un fort rayonnement lumineux. Éteignez puis rallumez l'appareil avec l'interrupteur d'alimentation situé au bas de l'appareil.
Impossible d'ouvrir le menu.	<ul style="list-style-type: none"> Vérifiez si CEC est activé. Le menu ne peut alors pas être ouvert, il ne s'agit pas d'un défaut du téléviseur. Il se peut que le menu de l'appareil raccordé via HDMI3 9 s'ouvre. Cela dépend de l'appareil source, qui doit également supporter cette fonction. Vous trouverez plus d'informations à ce sujet à la page 104. Changez de source d'entrée.
La fonction de filtre de la liste des chaînes n'est pas active en permanence.	<ul style="list-style-type: none"> Pour régler un filtre « permanent », vous devez, après avoir affiché la liste des chaînes avec la touche OK 44, afficher la liste des chaînes étendue avec la touche verte 35. Affichez la liste des chaînes étendue avec MENU > LISTE DES CHAÎNES et utilisez ensuite la fonction FILTRE. <div style="background-color: #cccccc; padding: 5px; text-align: center;">REMARQUE !</div> <p>Si vous affichez cependant la liste des chaînes en cours de fonctionnement avec la touche OK et utilisez ici l'option FILTRE, cette option équivaut plutôt à une fonction de recherche. Cela signifie qu'après avoir fermé la liste des chaînes puis l'avoir rouverte avec la touche OK, la liste de toutes les chaînes est de nouveau affichée. Les résultats auparavant filtrés ne sont pas conservés.</p>

Vous avez besoin d'une aide supplémentaire ?

Si les solutions proposées aux paragraphes précédents n'ont donné aucun résultat, veuillez nous contacter. Les informations suivantes nous seraient alors très utiles :

- Quels périphériques externes sont raccordés à l'appareil ?
- Quels sont les messages affichés à l'écran ?
- Au cours de quelle commande le problème s'est-il produit ?
- Si vous avez raccordé un ordinateur à l'appareil :
 - Quelle est la configuration de votre ordinateur ?
 - Quel logiciel utilisez-vous lorsque l'erreur s'est produite ?
- Qu'avez-vous déjà tenté pour résoudre le problème ?
- Si vous possédez déjà un numéro de client, veuillez nous le communiquer.

Pixels défectueux avec les téléviseurs Smart

Malgré la méthode de fabrication ultramoderne employée, le niveau technique hautement complexe peut, dans de rares cas, générer un ou plusieurs points lumineux.

Les écrans TFT à matrice active d'une résolution de **3840 x 2160 pixels**, se composant chacun de trois sous-pixels (rouge, vert, bleu), utilisent au total **env. 24,9 millions** de transistors de commande. Compte tenu de ce très grand nombre de transistors et des processus de fabrication extrêmement complexes qui y sont associés, il peut survenir par endroits des pertes ou un mauvais adressage de pixels ou de sous-pixels individuels.

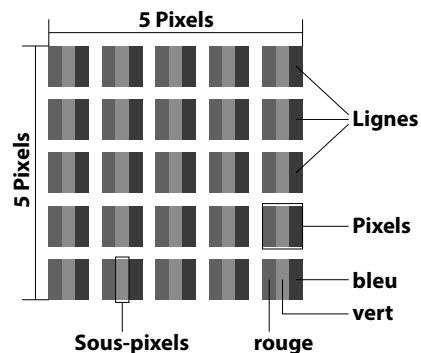

Classe d'erreurs de pixels	Type d'erreur 1 Pixel allumé en permanence	Type d'erreur 2 Pixel noir en permanence	Type d'erreur 3 Sous-pixel défectueux	
			Allumé	Noir
0	0	0	0	0
I	1	1	2	1
			1	3
			0	5
II	2	2	5	0
			5-n*	2xn*
			0	10
III	5	15	50	0
			50-n*	2xn*
			0	100
IV	50	150	500	0
			500-n*	2xn*
			0	1000

n*=1,5

Le nombre d'erreurs autorisé pour les types susmentionnés de chaque classe d'erreurs se réfère à un million de pixels et doit être converti en fonction de la résolution physique de l'écran.

Votre appareil est conforme à la norme européenne ISO 9241-307, classe II (classe d'erreurs de pixels).

Nettoyage

Vous pouvez prolonger la durée de vie de votre téléviseur Smart en tenant compte des mesures suivantes :

AVERTISSEMENT !

Risque d'électrocution !

Danger de mort par électrocution lorsque le boîtier est ouvert !

- N'ouvrez pas le boîtier de l'appareil. Celui-ci ne contient aucune pièce à entretenir.
- Les éléments polis brillants sont recouverts de films de protection afin de protéger le téléviseur contre les rayures. Retirez ces films une fois le téléviseur correctement installé.
- Si les éléments polis brillants sont sales, commencez par les épousseter. Essuyez-les ensuite avec précaution à l'aide d'un chiffon de nettoyage. Si vous n'époussetez pas au préalable la poussière sur les éléments polis brillants ou que vous les frottez trop fort, vous risquez de les rayer.
- N'utilisez ni solvants ni détergents corrosifs ou gazeux.
- Nettoyez l'écran à l'aide d'un chiffon doux non pelucheux.
- Veillez à ce qu'aucune goutte d'eau ne reste sur le téléviseur Smart. L'eau peut provoquer une altération permanente des couleurs.
- Pour éviter tout dommage de l'appareil, veillez à ce que de l'eau ne s'infilte jamais dans l'appareil.
- N'exposez pas l'écran à un rayonnement solaire intense ni aux rayons ultraviolets.
- Conservez précieusement les différents emballages et utilisez-les exclusivement pour transporter le téléviseur Smart.

AVERTISSEMENT !

Risque d'électrocution !

Tout contact avec les pièces se trouvant dans l'appareil présente un risque d'électrocution.

Avant le nettoyage, débranchez toujours la fiche d'alimentation et tous les câbles de connexion !

Recyclage



EMBALLAGE

Votre appareil se trouve dans un emballage de protection afin d'éviter qu'il ne soit endommagé au cours du transport. Les emballages sont fabriqués à partir de matériaux qui peuvent être recyclés écologiquement et remis à un service de recyclage approprié.



APPAREIL

Les appareils usagés ne doivent pas être jetés avec les déchets domestiques. Conformément à la directive 2012/19/UE, lorsque l'appareil est arrivé en fin de vie, il doit être recyclé de manière réglementaire. Les matériaux recyclables que contient l'appareil sont alors réutilisés, ce qui permet de ménager l'environnement. Remettez l'appareil usagé dans un centre de collecte des déchets d'équipements électriques et électroniques ou une déchetterie. Pour plus de renseignements, adressez-vous à votre entreprise de recyclage locale ou à votre municipalité.



PILES

Les piles usagées ne sont pas des déchets domestiques ! Elles doivent être déposées dans un lieu de collecte des piles usagées.

Caractéristiques techniques

Téléviseur Smart	MEDION®
Désignation de l'appareil	X17027 (MD 31140)
Tension nominale	220 - 240 V ~ 50 Hz
Taille de l'écran	Écran Smart 16:9 de 108 cm (43")
Consommation	120 watts max.
Consommation en veille	< 0,5 W
Consommation appareil éteint	0,01 W
Puissance de sortie haut-parleurs	2 x 8 Watt (RMS)
Résolution physique	3840 x 2160
Système TV	Pal B/G, D/K, I; Secam L,L´
Chaînes programmables	199 (ATV), 10.000 (DTV)

Canaux

VHF (bande I/III)
UHF (BANDE U)
HYPERBANDE
CÂBLE (S1-S20) / (S21-S41)
HD DVB-T
DVB-T2 HD
HD DVB-C
DVB-S2

Connectique

Prise d'antenne (TV analogique, DVB-T ou DVB-C)
Prise satellite (DVB-S/S2)
1 port USB 3.0
2 port USB 2.0
1 port LAN RJ-45
Vidéo
4 x HDMI® 2.0 avec décodage HDCP 2.2
1 SCART
1 VGA (D-Sub 15 broches)
Entrée Y (Video) Pb Pr (YUV, AV) (Cinch)
Audio
Entrée audio stéréo pour YUV, AV, PC (Cinch)
Sortie casque (jack 3,5 mm)
Sortie audio numérique (SPDIF) (optique)
Sortie subwoofer (Cinch)

Lecteurs / supports de données

Lecteurs	USB, slot d'interface commune (CI+)
Formats compatibles via USB ³	Photo: JPG, JPEG, JPE, BMP, PNG
	Musique: MP3, WMA, WAV
	Film: MPEG 1/2/4, MKV, Xvid, MOV, MP4, DAT, VOB, H263, FLV, HEVC
Capacités	USB max. 1 TB

³ En raison du grand nombre de codecs différents, la lecture de tous les formats ne peut pas être garantie.

Télécommande	
Type de transmission	Infrarouge
LED de classe	1
Type de piles	2 x 1,5V AAA R03/LR03

Dimensions / température ambiante	
Température ambiante admissible	+5 °C - +35 °C
Humidité relative de l'air admissible	20 % - 85 %
Dimensions sans pieds (l x H x P)	Env. 97,4 x 57,7 x 9,6 cm
Dimensions avec pieds (l x H x P)	Env. 97,4 x 63,6 x 27,5 cm
Poids sans pieds	Env. 8,3 kg
Poids avec pieds	Env. 8,6 kg
Montage mural	Standard Vesa, distance entre les trous : 200 x 200 mm ⁴

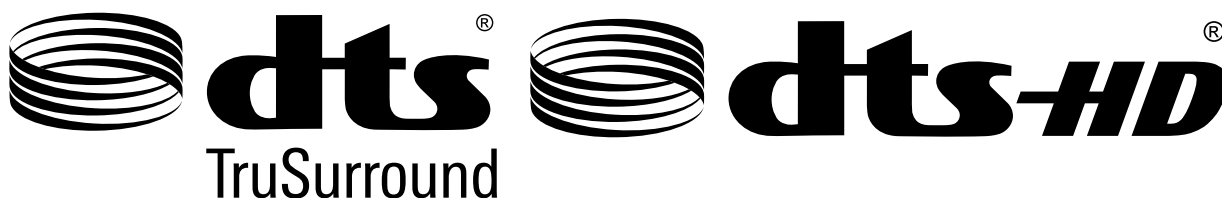
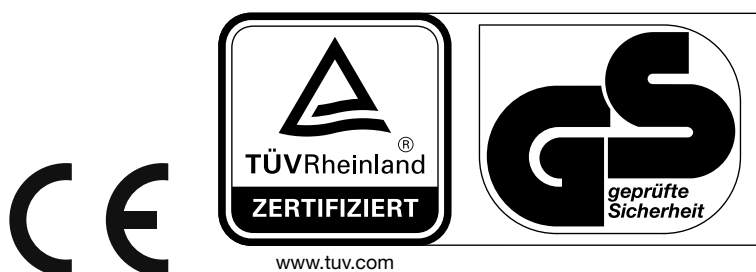

Pour plus d'informations sur les brevets DTS, consultez <http://patents.dts.com>

REMARQUE !

Informations sur les marques commerciales

Les termes HDMI et High-Definition Multimedia Interface ainsi que le logo HDMI sont des marques commerciales ou des marques déposées de HDMI Licensing LLC aux États-Unis et dans d'autres pays.

HDMI[®]
HIGH-DEFINITION MULTIMEDIA INTERFACE

Fabriqué sous licence de Dolby Laboratories. Dolby et le symbole double-D sont des marques commerciales de Dolby Laboratories.

DOLBY[®]
DIGITAL PLUS

⁴ Support mural non fourni. Lors du montage, veillez à utiliser des vis de la taille M6. La longueur de la vis résulte de l'épaisseur du support mural plus 10 mm..

Fiche technique

Conformément au Règlement n° 1062/2010

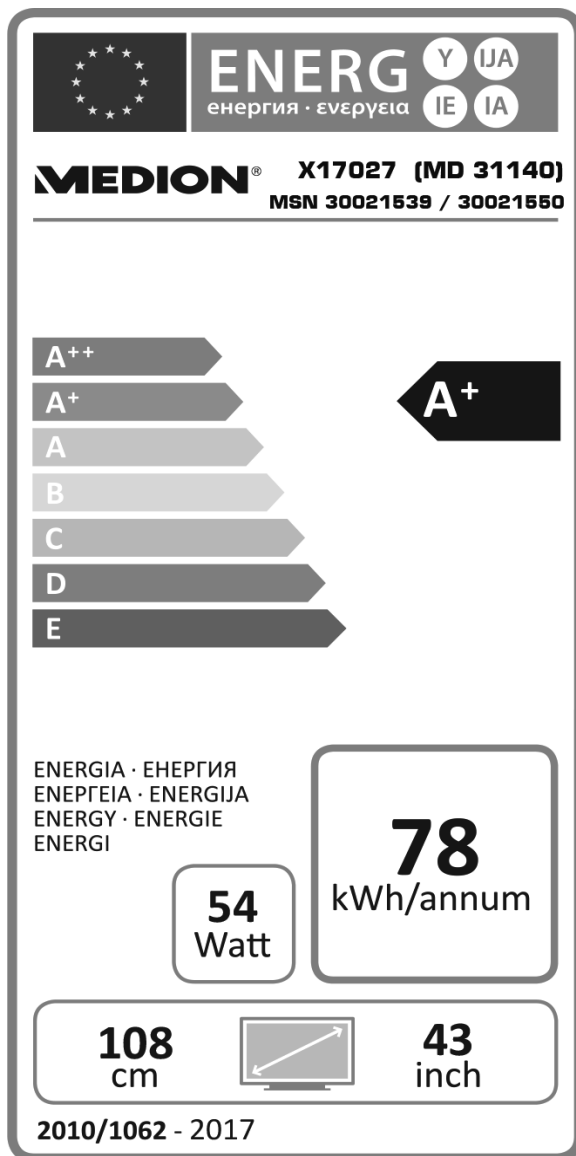

Consommation en veille :	0,45 W
Consommation appareil éteint :	0,01 W
Résolution physique :	3840 x 2160

Mentions légales

Copyright © 2016

Tous droits réservés.

Le présent mode d'emploi est protégé par le copyright.

La reproduction sous forme mécanique, électronique ou sous toute autre forme que ce soit est interdite sans l'autorisation écrite du fabricant.

Le copyright est la propriété de la société :

Medion AG

Am Zehnthof 77

45307 Essen

Allemagne

Le mode d'emploi peut être à nouveau commandé via la hotline de service et téléchargé sur le portail de service www.medion.com/fr/service/accueil/.

Vous pouvez aussi scanner le code QR ci-dessus et charger le mode d'emploi sur votre terminal mobile via le portail de service.

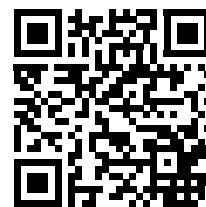

Index

A	
Afficher des informations	88
Application Life Remote	114
Arrêt automatique	104

C	
Casque	97
CEC	104
CI-Modul	70, 78
Contenu de l'emballage.....	72

D	
Dépannage rapide.....	116

E	
Égaliseur.....	92, 97
Erreur	116

F	
Full HD	72

H	
HbbTV.....	114

L	
Langue.....	99
Liste des satellites	106

M	
Menu Option	92
Menu OSD	91
Module d'interface commune.....	78, 98

N	
Navigateur Open.....	114
Naviguer dans le menu.....	91
Nettoyage.....	119

P	
Parental	100
Piles	81
Pixels défectueux.....	118
Problème.....	116

R	
Raccordement	
Alimentation.....	82
Antenne.....	82
Raccordement au secteur	82
Réglages de l'image	87
Réglages du son.....	87

S	
Satellite	106
Sélection des chaînes.....	87

T	
Télétexte	90
Sous-pages.....	90
Touche de sélection des chaînes.....	90
Touches de couleur	90
Touches numériques	90

U	
Ultra HD.....	72
USB.....	109
Utilisation.....	87

Sommario

Panoramica prodotto.....	4
Codici QR.....	127
Dotazione/Parti dell'apparecchio	128
Informazioni sul presente manuale	129
Parole chiave e simboli utilizzati nel presente manuale.....	129
Utilizzo conforme	129
Ultra HD.....	130
Contenuto della confezione	130
Indicazioni di sicurezza	131
Utilizzo sicuro	131
Posizionamento	132
Riparazione.....	133
Temperatura ambientale.....	133
Sicurezza dei collegamenti	133
Utilizzo delle pile	134
Informazioni sulla conformità	135
Caratteristiche dell'apparecchio.....	136
Lato anteriore	136
Lato posteriore e lato destro.....	136
Telecomando	137
Messa in funzione	139
Apertura della confezione	139
Montaggio	139
Inserire le pile nel telecomando	139
Collegamento dell'antenna.....	140
Collegare l'alimentazione	140
Accendere e spegnere il televisore Smart.....	140
Ricerca dei canali dopo la prima accensione	141
Utilizzo	145
Selezione dei canali	145
Impostazioni audio.....	145
Impostazioni dell'immagine.....	145
Visualizzazione delle informazioni.....	146
Aprire gli elenchi dei preferiti	146
Selezionare una sorgente.....	147
Wireless Display	147
Televideo.....	148
Utilizzo del televideo.....	148
Il menu OSD	149
Spostarsi nel menu	149
Il tasto Q. MENU	150
Il menu in dettaglio	151
EPG - guida ai programmi.....	170
Portale media.....	171
Sistema HbbTV	172

Internet	172
App MEDION® Life Remote	172
MEDION® Smart TV: tutela dei dati personali	173
Risoluzione dei problemi	174
Serve ulteriore assistenza?	175
Errori di pixel sui televisori Smart	176
Pulizia	177
Smaltimento	177
Dati tecnici	178
Scheda prodotto	180
Note legali	181
Index	182

Arrivare all'obiettivo in modo veloce e semplice grazie ai codici QR

Non importa se siete alla ricerca di **informazioni relative a prodotti, pezzi di ricambio o accessori**, se cercate **garanzie dei produttori o centri di assistenza** o se desiderate vedere comodamente un **video-tutorial** – grazie ai nostri codici QR riuscirete ad arrivare in modo semplicissimo al vostro obiettivo.

Cosa sono i codici QR?

I codici QR (QR = Quick Response) sono codici grafici acquisibili mediante la fotocamera di uno smartphone e che contengono per esempio un link ad un sito internet o dati di contatto.

Il vostro vantaggio: non si necessita più di dover digitare faticosamente indirizzi internet o dati di contatto!

Ecco come si fa

Per poter acquisire il codice QR si necessita semplicemente di uno smartphone, aver installato un software che legga i codici QR e di un collegamento internet.*

Software che leggono i codici QR sono disponibili nello App Store del vostro smartphone e in genere sono gratuiti.

Provate ora

Basta acquisire con il vostro smartphone il seguente codice QR per ottenere ulteriori informazioni relative al vostro prodotto ALDI.*













Il portale di assistenza ALDI

Tutte le suddette informazioni sono disponibili anche in internet nel portale di assistenza ALDI all'indirizzo www.aldi-service.ch.



* Eseguito il lettore di codici QR potrebbero generarsi costi a seconda della tariffa scelta con il vostro operatore mobile a seguito del collegamento ad internet.

Dotazione/Parti dell'apparecchio

- 1 Schermo
- 2 Interruttore generale
- 3 Sensore a infrarossi / spia di funzionamento
- 4 COMMON INTERFACE (CI+)
- 5 USB 2 (5V , 1A max.) (USB 3.0)
- 6 USB 1 (5V , 500 mA max.) (USB 2.0)
- 7 
- 8 HDMI 4
- 9 HDMI 3
- 10 HDMI 2
- 11 Interruttore multifunzione
- 12 HDMI 1
- 13 ANT-TV
- 14 ANT SAT
- 15 Optic. OUT
- 16 LAN
- 17 VGA
- 18 Fori per il fissaggio di una staffa da parete
- 19 SCART
- 20 AUDIO IN
- 21 SubW.OUT
- 22 Y (Video) Pb Pr
- 23 USB 3 (5V , 500 mA max.) (USB 2.0)
- 24 NETFLIX
- 25 Tasti numerici
- 26  (SWAP)
- 27 
- 28 P-/+
- 29 Q. MENU
- 30 Tasto direzionale 
- 31 EXIT
- 32  (MEDIA)
- 33  (EPG)
- 34  : attivazione del televideo
- 35 TASTO ROSSO
TASTO VERDE
TASTO GIALLO
TASTO BLU
- 36  (SIZE)
- 37 Tasti multimediali
- 38 LANG.
- 39  (SUBTITLE): sottotitoli on/off
- 40  (SOURCE)
- 41 
- 42 
- 43 BACK
- 44 OK
- 45 MENU
- 46 i (INFO)
- 47 V-/+
- 48 
- 49 

Informazioni sul presente manuale



Prima di iniziare a utilizzare il dispositivo, leggere attentamente il presente manuale e soprattutto attenersi alle indicazioni di sicurezza.

Tutte le operazioni relative a questo dispositivo devono essere eseguite esclusivamente secondo le modalità descritte nelle presenti istruzioni per l'uso.

Conservare le presenti istruzioni per i successivi utilizzi del dispositivo. Nel caso di vendita o cessione del dispositivo, consegnare anche il presente manuale di istruzioni.

Parole chiave e simboli utilizzati nel presente manuale

PERICOLO!

Questa parola di segnalazione indica un pericolo con un elevato livello di rischio che, se non viene evitato, porta a conseguenze letali o a gravi ferite.

AVVERTENZA!

Questa parola di segnalazione indica un pericolo con un livello di rischio medio che, se non viene evitato, può avere conseguenze letali o causare gravi ferite.

ATTENZIONE!

Questa parola di segnalazione indica un pericolo con un livello di rischio basso che, se non viene evitato, può causare ferite medie o lievi.

AVVISO!

Questa parola di segnalazione avverte di possibili danni alle cose o fornisce informazioni supplementari sul montaggio o sull'utilizzo.



Dichiarazione di conformità (vedere capitolo "Dichiarazione di conformità"): i prodotti contrassegnati da questo simbolo soddisfano i requisiti delle direttive CE.



Con il sigillo Geprüfte Sicherheit (Sicurezza Verificata, marchio GS), si certifica che un prodotto soddisfa i requisiti stabiliti dalla legge tedesca sulla sicurezza di dispositivi e prodotti (GPSG). Tali requisiti sono illustrati nelle norme sugli infortuni delle associazioni di categoria, nelle norme DIN e nelle norme europee o in altre norme tecniche generalmente riconosciute.

Utilizzo conforme

- L'apparecchio serve per ricevere e riprodurre programmi televisivi. Le molteplici connessioni consentono di espandere ulteriormente le sorgenti di ricezione e riproduzione (ricevitore, lettore DVD, registratore DVD, videoregistratore, PC ecc.). L'apparecchio offre molteplici possibilità di utilizzo.
- L'apparecchio è destinato esclusivamente all'utilizzo privato e non a quello industriale/commerciale.
- Attenzione, in caso di utilizzo non conforme, la garanzia decade.
- Non modificare l'apparecchio senza la nostra autorizzazione e non utilizzare dispositivi ausiliari non approvati o non forniti da noi.
- Utilizzare esclusivamente pezzi di ricambio e accessori forniti o approvati da noi.
- Attenersi a tutte le indicazioni fornite dalle presenti istruzioni per l'uso e in particolare alle indicazioni di sicurezza. Qualsiasi altro utilizzo è considerato non conforme e può provocare danni alle persone o alle cose.
- Non utilizzare l'apparecchio in condizioni ambientali estreme.
- L'apparecchio è predisposto soltanto per l'utilizzo in ambienti interni asciutti.
- L'apparecchio non è idoneo come monitor di dati per postazioni di lavoro.

Ultra HD

Il televisore Smart riporta il marchio „Ultra HD“. Ciò significa che è in grado di riprodurre le immagini ad alta risoluzione con una definizione quattro volte superiore a quella del Full HD.

A tale scopo è necessario che sia possibile ricevere un segnale HDTV.

Contenuto della confezione

Verificare l'integrità della confezione ed entro 14 giorni dall'acquisto comunicare l'eventuale incompletezza della fornitura.

La confezione del prodotto acquistato include quanto segue:

- Televisore LED Backlight
- Telecomando (RC4848) incluse 2 pile di tipo LR03 (AAA) da 1,5V
- Piedi di supporto (comprese viti di fissaggio e tappi di plastica)
- Documentazione

⚠ PERICOLO!

Pericolo di soffocamento!

Le pellicole dell'imballaggio possono essere inghiottite o utilizzate in modo improprio, per cui si rischia il soffocamento!

- Tenere il materiale dell'imballaggio, ad es. le pellicole o i sacchetti di plastica, fuori dalla portata dei bambini.

Indicazioni di sicurezza

Utilizzo sicuro

- L'apparecchio non è concepito per essere utilizzato da persone (compresi i bambini) con capacità fisiche, sensoriali o intellettive limitate o prive di esperienza e/o di conoscenze e che pertanto devono essere controllate da una persona responsabile della loro sicurezza oppure devono ricevere da quest'ultima le istruzioni relative al corretto utilizzo dell'apparecchio. Non lasciare i bambini incustoditi in modo da assicurarsi che non giochino con l'apparecchio.

PERICOLO!

Pericolo di soffocamento!

Le pellicole dell'imballaggio possono essere inghiottite o utilizzate in modo improprio, per cui si rischia il soffocamento!

- Tenere il materiale dell'imballaggio, ad es. le pellicole o i sacchetti di plastica, fuori dalla portata dei bambini.

PERICOLO!

Pericolo di scossa elettrica!

Pericolo di scossa elettrica, di cortocircuito e di incendio!

- Non aprire mai il telaio del televisore Smart e non introdurre oggetti nelle fessure e aperture del televisore Smart.

Le fessure e le aperture del televisore Smart servono per l'aerazione. Non coprirle (rischio di surriscaldamento e di incendio)!

- Non esercitare alcuna pressione sullo schermo, in quanto si rischierebbe di romperlo.
- Il telecomando possiede un diodo a infrarossi di classe 1. Non osservare il LED con strumenti ottici.

ATTENZIONE!

Pericolo di lesioni!

Se lo schermo si rompe, ci si potrebbe ferire!

- In tal caso imballare le parti rotte indossando guanti di protezione.
- Successivamente lavare le mani con sapone, in quanto non è da escludersi la fuoriuscita di sostanze chimiche.
- Inviare i frammenti al centro di assistenza per il corretto smaltimento.
- Non toccare lo schermo con le dita o con oggetti appuntiti per evitare danni.

Rivolgersi al centro di assistenza se:

- il cavo di alimentazione è bruciato o danneggiato
- è penetrato del liquido nell'apparecchio
- l'apparecchio non funziona correttamente
- l'apparecchio è caduto o il telaio è danneggiato.
- esce del fumo dall'apparecchio

Posizionamento

- Nelle prime ore di funzionamento, gli apparecchi nuovi possono emettere un tipico odore, inevitabile ma completamente innocuo, che diminuisce sempre più nel corso del tempo. Per ridurre al minimo tale odore, si consiglia di aerare periodicamente il locale. Nella progettazione del prodotto abbiamo fatto in modo di restare notevolmente al di sotto dei valori minimi previsti dalla legge.
- Tenere il televisore Smart e tutti gli apparecchi collegati lontano dall'umidità ed evitare la polvere, il calore e i raggi solari diretti. La mancata osservanza di queste indicazioni può provocare malfunzionamenti o danni al televisore Smart.
- Non utilizzare l'apparecchio all'aperto, in quanto agenti esterni come pioggia, neve, ecc. potrebbero danneggiarlo.
- Proteggere l'apparecchio dagli spruzzi e dalle gocce d'acqua. Non appoggiare sull'apparecchio recipienti contenenti liquidi (vasi o simili). Il recipiente potrebbe rovesciarsi e i liquidi pregiudicherebbero la sicurezza elettrica.

AVVERTENZA!

AVVERTENZA!

Pericolo di lesioni!

Candele e altre fiamme libere possono costituire pericolo di incendio.

- Tenere lontane da questo prodotto le candele e le altre fiamme libere, per evitare la propagazione del fuoco.
- Mantenere una distanza sufficiente dalle pareti dei mobili. e uno spazio di 10 cm intorno all'apparecchio per garantire l'aerazione.
- Utilizzare tutti i componenti su una superficie piana, stabile e non soggetta a vibrazioni per evitare la caduta del televisore Smart.
- Evitare abbagliamenti, riflessi e contrasti chiaro-scuro troppo forti al fine di proteggere gli occhi.
- La distanza di visione ottimale è pari a 3 volte la diagonale dello schermo.

PERICOLO!

Pericolo di lesioni! Pericolo letale!

Se un televisore non è posizionato in modo stabile può ribaltarsi causando gravi ferite o la morte. Molte ferite, in particolare riguardanti i bambini, possono essere evitate adottando le seguenti precauzioni.

- Utilizzare tutti i componenti su una superficie piana, stabile e non soggetta a vibrazioni per evitare la caduta del televisore.
- Utilizzare solo mobili che garantiscano l'utilizzo in sicurezza del televisore.
- Assicurarsi che il televisore non sporga dal bordo del mobile.
- Non appoggiare il televisore su mobili alti o molto alti, come pensili o scaffali, senza fissare entrambi in modo stabile e sicuro.
- Non appoggiare coperte o simili sotto il televisore per garantire un appoggio sicuro.
- Avvisare i bambini del pericolo che comporta arrampicarsi sui mobili per cercare di raggiungere il televisore o i relativi comandi.

Tenere presenti le succitate indicazioni di sicurezza anche quando si ripone il televisore inutilizzato o lo si sposta.

Riparazione

- Affidare la riparazione del televisore Smart esclusivamente a personale specializzato.
- Nel caso sia necessaria una riparazione, rivolgersi esclusivamente ai nostri partner di assistenza autorizzati.
- Assicurarsi che vengano utilizzati solo i ricambi indicati dal produttore.
- L'utilizzo di ricambi non adatti potrebbe causare seri danni all'apparecchio.

Temperatura ambientale

- L'apparecchio può essere utilizzato a una temperatura ambientale compresa tra +5 °C e +35 °C e a un'umidità relativa dell'aria compresa tra 20 % e 85 % (senza formazione di condensa).
- Da spento il televisore Smart può essere riposto a una temperatura compresa fra -20 °C e +60 °C.
- Mantenere una distanza di almeno un metro dalle fonti di disturbo magnetiche e ad alta frequenza (televisori, diffusori acustici, cellulari, ecc.) per evitare malfunzionamenti.
- Durante un temporale o se l'apparecchio rimane a lungo inutilizzato, rimuovere la spina dalla presa elettrica e il cavo dell'antenna dalla presa dell'antenna.

PERICOLO!

Pericolo di danni!

In caso di forti oscillazioni di temperatura o di umidità, la condensa può formare umidità all'interno del televisore Smart con conseguente pericolo di cortocircuito.

- Dopo avere trasportato il televisore Smart, non metterlo in funzione prima che abbia raggiunto la temperatura ambientale.

Sicurezza dei collegamenti

Alimentazione elettrica

- Alcuni componenti dell'apparecchio sono sotto tensione anche quando l'interruttore di alimentazione è spento. Per interrompere l'alimentazione elettrica del televisore Smart o per togliere completamente la tensione dall'apparecchio, scollegarlo dalla rete elettrica.

PERICOLO!

Pericolo di scossa elettrica!

Aperto il telaio si rischia una scossa elettrica letale!

- Non aprire il telaio dell'apparecchio. Il telaio non contiene parti da sottoporre a manutenzione.
- Utilizzare il televisore Smart soltanto collegandolo a prese di corrente con messa a terra da 220 - 240 V ~ 50 Hz. Se non si è certi dell'alimentazione elettrica presente nel luogo in cui si utilizza l'apparecchio, informarsi presso il proprio fornitore di energia.
- La presa elettrica deve trovarsi nelle vicinanze del televisore Smart ed essere facilmente accessibile.
- Per interrompere l'alimentazione elettrica dello schermo, staccare la spina dalla presa di corrente.
- Per una maggiore sicurezza, si consiglia di utilizzare una protezione contro le sovratensioni per evitare che il televisore Smart venga danneggiato da picchi di tensione o fulmini.

- Posizionare i cavi in modo che nessuno possa calpestarli né inciamparvi.
- Non appoggiare alcun oggetto sui cavi, in quanto potrebbero danneggiarsi.

Utilizzo delle pile

AVVERTENZA!

Pericolo di esplosione!

Le pile possono contenere e lasciare fuoriuscire sostanze infiammabili, possono surriscaldarsi, incendiarsi o addirittura esplodere.

- Evitare l'utilizzo improprio affinché non si verifichino danni all'apparecchio e alle persone.

Attenersi tassativamente alle istruzioni seguenti:

- Tenere le pile fuori dalla portata dei bambini.
- In caso di ingestione di una pila, rivolgersi immediatamente a un medico.
- Non ricaricare mai le pile (a meno che sia espressamente indicato).
- Non scaricare mai le pile mediante una forte erogazione di potenza.
- Non cortocircuitare mai le pile.
- Non esporre le pile a calore eccessivo come luce del sole, fuoco o simili!
- Non smontare o deformare le pile:
- Le mani e le dita potrebbero subire lesioni oppure il liquido delle pile potrebbe venire a contatto con gli occhi o con la pelle. Se ciò dovesse accadere, sciacquare i punti interessati con abbondante acqua pura e rivolgersi immediatamente a un medico.
- Evitare urti e vibrazioni forti.
- Non invertire mai la polarità.
- Assicurarsi che il polo positivo (+) e il polo negativo (-) siano inseriti correttamente per evitare cortocircuiti.
- Non utilizzare insieme pile nuove e usate o pile di tipo diverso.
- Ciò potrebbe provocare un malfunzionamento dell'apparecchio. Inoltre la pila più debole si scaricherebbe troppo.
- Rimuovere immediatamente le pile scariche dall'apparecchio.
- Estrarre le pile quando l'apparecchio non viene utilizzato per un periodo prolungato.
- Sostituire contemporaneamente tutte le pile scariche dell'apparecchio con nuove pile dello stesso tipo.
- Per conservare o smaltire le pile, isolarne i contatti usando del nastro adesivo.
- Se necessario pulire i contatti delle pile e dell'apparecchio prima dell'inserimento.

Informazioni sulla conformità

Il televisore Smart soddisfa i requisiti di compatibilità elettromagnetica e di sicurezza elettrica. È inoltre conforme ai requisiti di base e alle disposizioni rilevanti della direttiva EMC 2014/30/CE, della direttiva per gli apparecchi a bassa tensione 2014/35/CE e della direttiva 2011/65/UE (Rohs 2).

AVVISO!

Se l'apparecchio dovesse spegnersi e riaccendersi in modalità USB (lettore multimediale) o nella modalità opzionale LAN/WLAN (lettore multimediale/portale) a causa di una scarica elettrica, non è possibile ripristinare l'ultimo stato di funzionamento. In tal caso riavviare i supporti o le applicazioni.

L'apparecchio è conforme ai requisiti fondamentali e alle disposizioni rilevanti della direttiva sulla progettazione ecocompatibile 2009/125/CE (Regolamento 642/2009).

L'apparecchio soddisfa i requisiti fondamentali e le altre norme rilevanti della direttiva R&TTE 1999/5/CE.

AVVISO!

Tutti i dispositivi che vengono collegati alle prese del televisore devono essere conformi ai requisiti della direttiva bassa tensione.

A causa della frequenza a 5 GHz della soluzione Wireless LAN installata, nei paesi UE ne è consentito l'utilizzo esclusivamente all'interno di edifici.









Caratteristiche dell'apparecchio





















Lato anteriore



- 1 Schermo
- 2 Interruttore generale
- 3 Sensore a infrarossi: Ricevitore per i segnali a infrarossi del telecomando.
Spia di funzionamento: si illumina quando l'apparecchio è in modalità standby.

Lato posteriore e lato destro

- 4 **COMMON INTERFACE (CI+)**: Vano di inserimento per schede di Pay-TV
- 5 **USB 2** (5V , 1A max.): porta USB per la riproduzione multimediale (USB 3.0)
- 6 **USB 1** (5V , 500 mA max.): porta USB per la riproduzione multimediale (USB 2.0)
- 7 : Per collegare una cuffia con jack da 3,5 mm
- 8 **HDMI 4**: porta HDMI® 2.0 con decodifica HDCP 2.2. per dispositivi con uscita HDMI
- 9 **HDMI 3**: porta HDMI® 2.0 con decodifica HDCP 2.2. per dispositivi con uscita HDMI (L'HDMI 3 può essere utilizzata per CEC/ARC)
- 10 **HDMI 2**: porta HDMI® 2.0 con decodifica HDCP 2.2. per dispositivi con uscita HDMI
- 11 Interruttore multifunzione per cambiare canale ( ) , selezionare la sorgente d'ingresso (con una breve pressione) o regolare il volume (+/-). Una lunga pressione mette l'apparecchio in modalità standby o in modalità di funzionamento.
- 12 **HDMI 1**: porta HDMI® 2.0 con decodifica HDCP 2.2. per dispositivi con uscita HDMI
- 13 **ANT-TV**: per collegare l'antenna (analogica, DVB-T, DVB-T2 o DVB-C)
- 14 **ANT SAT** (13 V/18 V  max. 300mA): per collegare l'antenna (satellite)
- 15 **Optic. OUT**: uscita audio digitale (ottico)
- 16 **LAN**: porta di rete per il collegamento a Internet
- 17 **VGA**: porta VGA per collegare un PC
- 18 Fori per il fissaggio di una staffa da parete
- 19 **SCART**: presa SCART (ingresso/uscita)
- 20 **AUDIO IN**: Ingresso audio stereo (RCA) (AV, YUV, PC)
- 21 **SubW.OUT**: Uscita subwoofer (RCA). Uscita per collegare un subwoofer attivo..
- 22 **Y (Video) Pb Pr**: ingresso Component YPBPR (RCA) (YUV). La presa Y (Video) può essere utilizzata insieme alle prese AUDIO IN per la trasmissione del segnale AV.
- 23 **USB** (5V , 500 mA max.) : porta USB per la riproduzione multimediale (USB 2.0)

Telecomando

- 24 **NETFLIX:** Aprire il portale Netflix
- 25 Tasti numerici:
TV: selezione del canale, televideo: selezione della pagina.
- 26  (**SWAP**): selezione dell'ultimo canale riprodotto.
- 27 : esclusione dell'audio.
- 28 **P -/+:** Tasti di selezione dei canali.
selezione del canale successivo (+) / precedente (-); Televideo: selezione della pagina successiva (+) / precedente (-)
- 29 **Q. MENU:** apre il Quick Menu (MENU OPZIONI) per modificare velocemente le opzioni di base
- 30 Tasto direzionale : verso l'alto nel menu
TV digitale: Selezione della barra informativa per il canale attuale, Televideo: selezione della pagina successiva;
Tasto direzionale : verso il basso nel menu
TV digitale: Selezione della barra informativa per il canale attuale, Televideo: selezione della pagina precedente;
Tasto direzionale : verso sinistra nel menu
Televideo: Apertura della sottopagina;
Tasto direzionale : verso destra nel menu
Televideo: apertura della sottopagina.
- 31 **EXIT:** uscita dal menu
- 32  (**MEDIA**): apertura del browser multimediale.
- 33  (**EPG**): TV digitale: apertura della guida elettronica ai programmi TV.
- 34 : attivazione del televideo;
premere 2 volte per impostare la visualizzazione trasparente;
premere 3 volte per chiuderlo.
- 35 Tasto rosso: Per televideo o menu;
Tasto verde: Per televideo o menu;
Tasto giallo: Per televideo o menu;
Tasto blu: per televideo o menu.
- 36  (**SIZE**): selezione del formato immagine.
- 37 Tasti multimediali
: Ritorno veloce;
: Avanzamento veloce;
: Nessuna funzione;
: Arresto della riproduzione;
: Avvio della riproduzione;
: Interruzione della riproduzione
- 38 **LANG.:** TV analogica: stereo/mono;
TV digitale: selezione della lingua per la riproduzione audio (quando disponibile).
- 39  (**SUBTITLE**): sottotitoli on/off (quando disponibili).
- 40  (**SOURCE**): selezione del segnale di ingresso per i dispositivi collegati.
- 41 /●: YouTube-Link / tasto multifunzione per posizioni di memoria o sorgenti di ingresso.
- 42 : tasto Internet
- 43 **BACK:** un passo indietro nel menu.

- 44 **OK**: conferma della selezione in determinati menu.
- 45 **MENU**: apertura e chiusura del menu.
- 46 **i (INFO)**: TV digitale: visualizzazione di informazioni (ad es. numero del canale attuale)
- 47 **V-/+**: aumento (+) o riduzione (-) del volume
- 48 : Passare alla modalità TV / visualizzare informazioni su funzioni dei tasti specifiche dei canali
- 49 : accensione/spengimento del Smart-TV (attivazione/disattivazione della modalità standby).

Modifica delle funzioni dei tasti 41

Il tasto  può essere programmato a piacere (posizione di un canale o sorgente d'ingresso). Il link di YouTube qui è preimpostato.

- Selezionare innanzi tutto la funzione desiderata, quindi tenere premuto il tasto  per 5 secondi, finché compare **MY BUTTON È STATO IMPOSTATO**. In questo modo è confermata la nuova programmazione.

AVVISO!

A ogni **PRIMA INSTALLAZIONE** viene cancellata la programmazione personalizzata dei tasti e ripristinata quella predefinita.

Messa in funzione

AVVISO!

Prima di mettere in funzione l'apparecchio, leggere attentamente il capitolo „Istruzioni di sicurezza“

Apertura della confezione

- Prima di aprire la confezione, scegliere un posto adatto per posizionare l'apparecchio.
- Aprire la scatola con molta cautela per evitare di danneggiare l'apparecchio. Questo potrebbe succedere se per aprire la scatola si utilizza un coltello a lama lunga.
- La confezione contiene diversi pezzi piccoli (pile, viti, ecc.). Tenerli fuori dalla portata dei bambini, pericolo di soffocamento!
- Conservare il materiale d'imballaggio in buone condizioni e utilizzare soltanto questo per trasportare il televisore.

⚠ AVVERTENZA!

Pericolo di soffocamento!

Le pellicole dell'imballaggio possono essere inghiottite o utilizzate in modo improprio, per cui si rischia il soffocamento!

- Tenere il materiale dell'imballaggio, ad es. le pellicole o i sacchetti di plastica, fuori dalla portata dei bambini.

Montaggio

Fissare i piedi come raffigurato nel disegno. Eseguire questa operazione prima di collegare il televisore Smart.

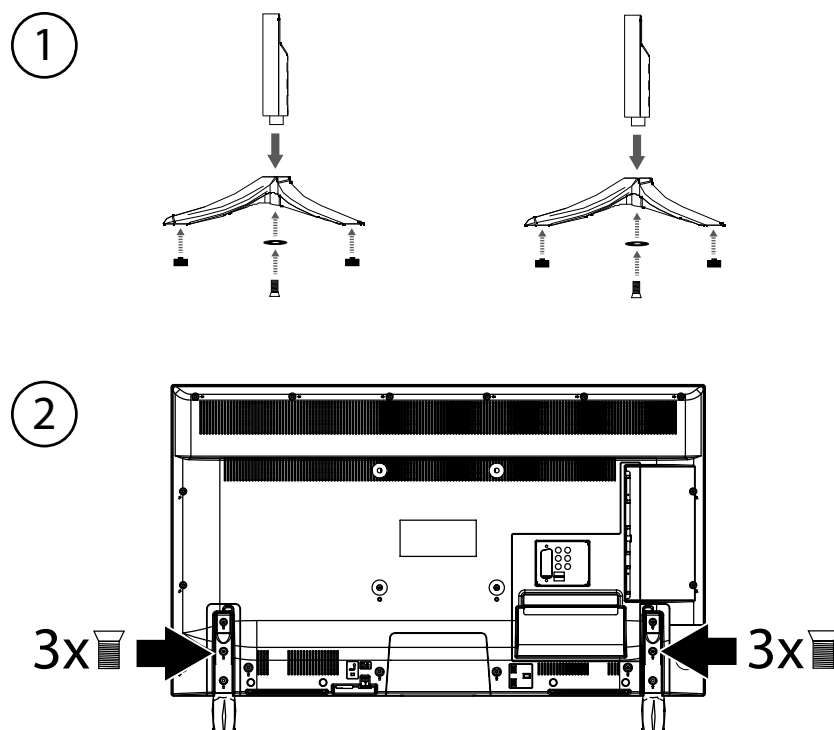

Inserire le pile nel telecomando

- Rimuovere il coperchio del vano pile sul retro del telecomando.
- Posizionare due pile da 1,5 V di tipo R03/AAA nel vano pile del telecomando. Durante questa operazione fare attenzione alla polarità delle pile (indicata sul fondo del vano pile).
- Chiudere il vano pile.

ATTENZIONE!

Pericolo di danni!

Se il telecomando non viene utilizzato per un periodo prolungato, potrebbe subire danni a causa di un'eventuale fuoriuscita di liquido dalle pile.

- Rimuovere le pile dal telecomando se l'apparecchio rimane a lungo inutilizzato.

Collegamento dell'antenna

Il televisore Smart supporta diversi segnali antenna.

La connessione denominata **ANT-TV** (13) può ricevere i seguenti segnali video:

- tramite cavo analogico / un'antenna analogica esterna
- tramite un'antenna DVB-T2/ DVB-T¹ o
- tramite una connessione DVB-C¹ (cavo digitale)
- Inserire nella connessione antenna del televisore Smart un cavo antenna proveniente dall'antenna esterna, dalla connessione via cavo analogica, dall'antenna DVB-T o dalla connessione DVB-C.

Alla connessione denominata **ANT SAT** (14) è possibile collegare anche un impianto satellitare digitale.

- Avvitare il connettore F di un'antenna coassiale alla porta del televisore Smart.

AVVISO!

Per ricevere canali criptati/a pagamento, è necessario utilizzare un modulo CAM e una scheda specifica. Inserire il modulo CAM (acquistabile in un negozio specializzato) nell'apposito vano posto sul lato sinistro dell'apparecchio (**Common Interface** (4)). Inserire quindi la scheda del fornitore nel modulo CAM.

Collegare l'alimentazione

- Inserire la spina in una presa elettrica da 220 - 240 V ~ 50 Hz ben raggiungibile.

Accendere e spegnere il televisore Smart

- Posizionare l'interruttore che si trova sul lato inferiore dell'apparecchio su **ON** (2). L'apparecchio passa in modalità standby e sul lato anteriore si illumina la spia di funzionamento.
- Per accendere l'apparecchio, premere
 - sul telecomando: il tasto Standby/On (49), un tasto numerico (25) o uno dei tasti P-/+ (28);
 - sull'apparecchio: l'interruttore multifunzione (11).
- Con il tasto Standby/On del telecomando è possibile rimettere l'apparecchio in standby. L'apparecchio si spegne, ma continua a consumare corrente.
- Con l'interruttore generale si spegne l'apparecchio (posizione **OFF**). Finché l'apparecchio è collegato alla rete elettrica continua a consumare corrente (vedere capitolo „Dati tecnici“ a pagina 178)

AVVISO!

Dopo cinque minuti di mancato segnale di ingresso, l'apparecchio passa automaticamente alla modalità standby. Fino a quel momento sullo schermo viene visualizzato un timer per il conto alla rovescia. Questa funzione non è disponibile per tutte le sorgenti.

¹ È necessario che il servizio sia disponibile nella propria regione

Ricerca dei canali dopo la prima accensione

Quando si accende l'apparecchio per la prima volta, si viene guidati attraverso la **PRIMA INSTALLAZIONE**.

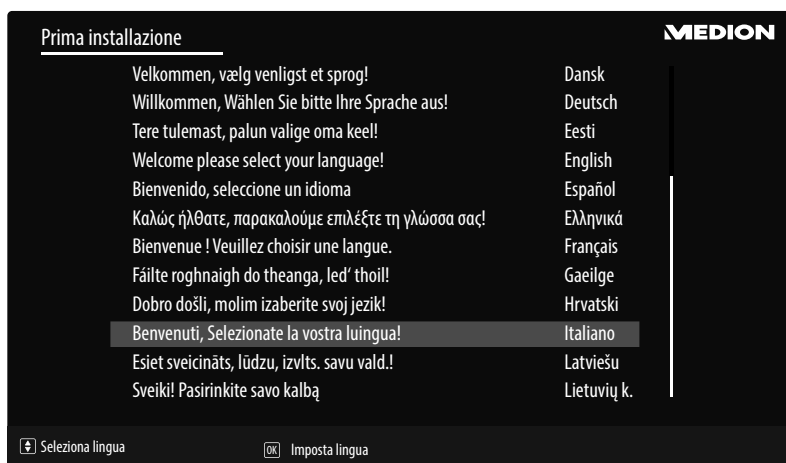

- Con i tasti direzionali ▼ ▲ **30** è possibile spostarsi in alto o in basso nel menu e scegliere la lingua desiderata. Dopo avere confermato la scelta della lingua premendo **OK** **44** inizia la prima installazione.



- Con ◀ ▶ **30** selezionare il paese desiderato. L'impostazione del paese influisce sulla sequenza in cui i canali vengono memorizzati. Inoltre, le restanti opzioni sono preimpostate in base al paese.
- Per cercare anche canali criptati, impostare l'opzione su **ACCESO**.
- Con i tasti freccia ◀ ▶ selezionare il tipo di ricezione preferito **ANTENNE DIGITALE, CAVO DIGITALE, SATELLITE** o **ANALOGICA**. Nelle opzioni sottostanti, il tipo di ricezione prescelto verrà contrassegnato come **EIN**. Al termine della ricerca dei canali verrà attivato il tipo di ricezione preferito.
- Per attivare anche altri tipi di ricezione, premere i tasti freccia ▼ ▲ per selezionare il tipo di ricezione **ANTENNE DIGITALE, CAVO DIGITALE, SATELLITE** o **ANALOGICA** e premere ◀ ▶ in modo di selezionare **ACCESO** per il tipo di ricezione desiderato.
- Premere quindi **OK** per continuare.
- In seguito verrà richiesto di accettare le norme sulla tutela dei dati personali relative allo Smart TV MEDION®. Ciò è necessario se si ha intenzione di usufruire dei servizi di rete/Internet/HbbTV. In tal caso confermare con **SÌ**. Se si seleziona **NO**, non si potranno utilizzare questi servizi senza accettare le norme.
- In seguito viene richiesto se si desidera definire le impostazioni di rete/Internet/HbbTV. Selezionare **NO** per saltare questa operazione. Se qui è stato selezionato **NO**, in seguito non si potrà usufruire dei servizi di rete Internet/HbbTV.

Impostazioni di rete / Internet

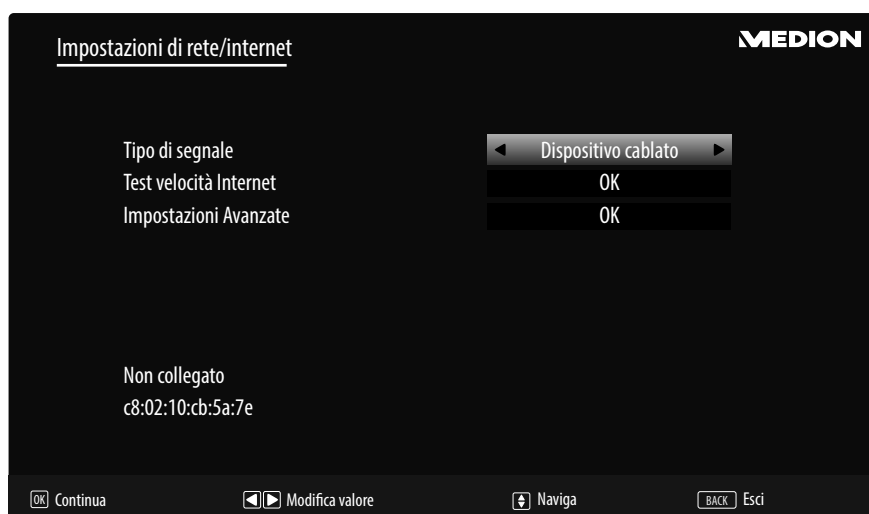

Impostazioni di rete	
TIPO DI SEGNALE	Selezionare il tipo di rete DISPOSITIVO WIRELESS o DISPOSITIVO CABLATO . Dopo avere effettuato la selezione con i tasti direzionali ◀ ▶ 30 e confermato con il tasto OK 44 , viene visualizzato un riepilogo di tutte le reti disponibili. Effettuare una selezione e confermare con il tasto OK . Nel caso sia necessaria una password per la rete, verrà visualizzata una tastiera virtuale sulla quale è possibile inserirla utilizzando i tasti direzionali ◀ ▶ ▲ ▼ e il tasto OK . Dopo avere immesso la password, selezionare OK sulla tastiera e confermare con il tasto OK .
PREMERE WPS SUL PROPRIO ROUTER WIFI (solo per WLAN)	Questa opzione consente di effettuare una connessione veloce WPS tramite una rete senza fili (WLAN). Tenere premuto il tasto WPS sul router e per questa opzione confermare OK con il tasto OK . A questo punto verrà instaurata la connessione WPS.
TEST VELOCITÀ INTERNET	Premere il tasto OK per verificare la velocità della connessione Internet
IMPOSTAZIONI AVANZATE	Premere il tasto OK per richiamare altre opzioni relative alla configurazione di rete
CONFIGURAZIONE	Selezionare l'impostazione IP AUTOMATICO o IP MANUALE . Se è stato selezionato IP MANUALE , verranno visualizzate altre tre righe nelle quali si possono inserire i dati per INDIRIZZO IP , SUBNET MASK e GATEWAY PREDEFINITO manualmente con i tasti direzionali ◀ ▶ e i tasti numerici 25 .
CONFIGURAZIONE	Scegliere DNS AUTOMATICO o DNS MANUALE . Se è stato selezionato DNS MANUALE , verranno visualizzate altre due righe nelle quali si possono inserire i dati per SERVER DNS 1 e SERVER DNS 2 manualmente con i tasti direzionali ◀ ▶ e i tasti numerici.
AVVISO!	
È possibile interrompere una connessione di rete attiva premendo il tasto rosso 35 .	

- Selezionare di nuovo l'opzione **TIPO DI SEGNALE** con i tasti direzionali ◀ ▶ e premere **OK** per continuare.

Cavo



Se prima è stato attivato il tipo di ricezione **CAVO DIGITALE**, ora si possono definire altre impostazioni per la ricerca sulla rete. Se necessario, qui si possono modificare le voci **FREQUENZA INIZIALE**, **FREQUENZA FINALE** e **FACE DI RICERCA**.

Satellite



Se prima è stato attivato il tipo di ricezione **SATELLITE**, ora si possono definire altre impostazioni relative al tipo di antenna.

- Per impostare il tipo di antenna, sceglierne uno tra i seguenti:
 - **DIRETTA**: se si possiedono un ricevitore singolo e un'antenna satellitare, scegliere questo tipo di antenna. Premere il tasto **OK** (44) e in seguito selezionare il satellite desiderato (qui è possibile anche richiamare l'elenco dei transponder con il **tasto blu** 35). In seguito premere di nuovo il tasto **OK** per avviare la ricerca. Decidere quindi se l'elenco dei canali deve essere caricato oppure no.
 - **CAVO SATELLITE SINGOLO**: Se si possiedono più ricevitori e un sistema a cavo unico, scegliere questo tipo di antenna. Premere il tasto **OK** e definire tutte le impostazioni necessarie per **POSIZIONE SATELLITE 1/2**, **BANDA UTENTE** e **FREQUENZA DI BANDA** (qui è possibile richiamare anche l'elenco dei transponder con il **tasto blu**). In seguito premere di nuovo il tasto **OK** per avviare la ricerca. Decidere quindi se l'elenco dei canali deve essere caricato oppure no.
 - **SWITCH DISEQC**: se si possiedono più antenne satellitari e un commutatore DiSEqC, scegliere questo tipo di antenna. Premere il tasto **OK** e attivare il commutatore **DISEQC** desiderato **1 - 4** (qui è possibile richiamare anche il relativo elenco di transponder con il **tasto blu**). In seguito premere di nuovo il tasto **OK** per avviare la ricerca. Decidere quindi se l'elenco dei canali deve essere caricato oppure no.
- Premere quindi **OK** per continuare.

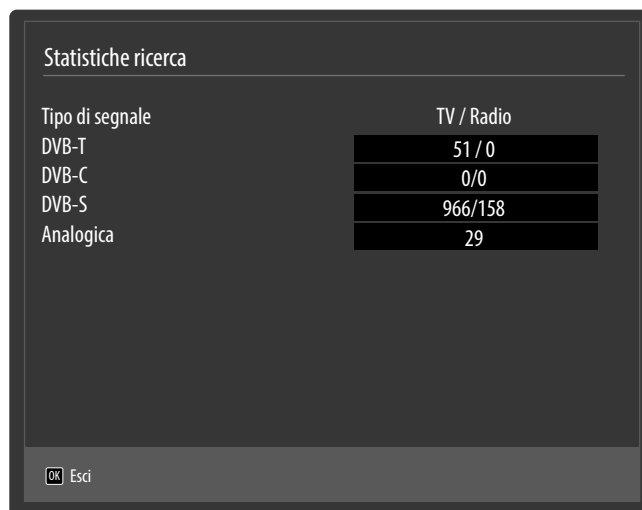

Tipo di segnale	TV / Radio
DVB-T	51 / 0
DVB-C	0 / 0
DVB-S	966 / 158
Analogica	29

OK Esci

Al termine della memorizzazione automatica dei canali viene visualizzato un riepilogo del numero di canali trovati per i rispettivi tipi di ricezione.

- Premere il tasto **OK** per chiudere l'elenco e terminare la ricerca. L'apparecchio passerà al canale del tipo di ricezione precedentemente selezionato. Contemporaneamente verrà visualizzato l'elenco dei canali. Se l'elenco non viene modificato, dopo alcuni minuti si chiude.
- Se l'elenco dei canali non dovesse chiudersi autonomamente, premere il tasto **MENU** **45** per terminare la funzione.

AVVISO!

La prima installazione qui descritta corrisponde all'opzione **INSTALLAZIONE** nel menu **PRIMA INSTALLAZIONE**.

Utilizzo

Selezione dei canali

Per selezionare un canale, premere uno dei tasti **P -/+** **28** sul telecomando o **⏪ (▲ ▼)** **11** sull'apparecchio oppure selezionare direttamente il canale premendo un tasto numerico.

Per un numero a due o tre cifre, premere i tasti numerici nell'ordine corrispondente.

- Con il tasto **↻ (SWAP)** **26** selezionare l'ultimo canale riprodotto.
- Con il tasto **OK** **44** del telecomando è possibile richiamare l'elenco dei programmi, con i tasti **▲** e **▼** **30** si seleziona il canale e con **OK** lo si avvia.

Impostazioni audio

- Per alzare o abbassare il volume premere i tasti di regolazione del volume **V-/+** **47** sul telecomando o **⏪ (+/-)** sull'apparecchio **11**.
- Per escludere completamente l'audio e ripristinarlo, premere il tasto mute **🔇** **27**.
- Con il tasto **LANG.** **38** viene visualizzata la lingua attuale per l'audio.

Impostazioni dell'immagine

- A seconda del programma, le immagini vengono trasmesse nel formato 4:3 o 16:9. Con il tasto **📺 (SIZE)** **36** è possibile cambiare il formato dell'immagine:

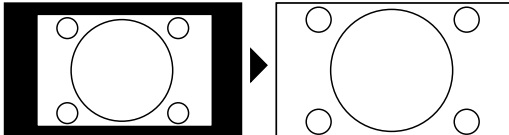
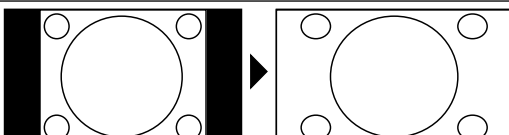
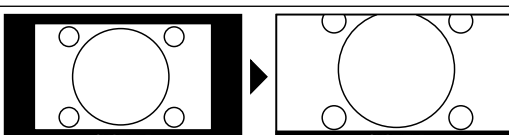
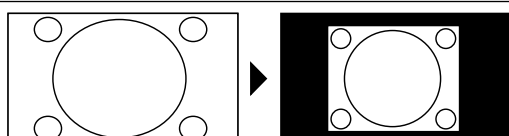
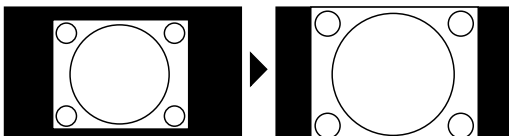
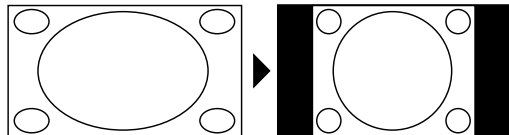
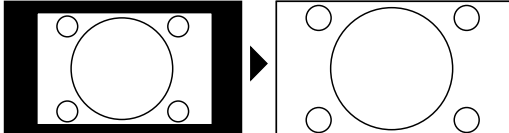
AUTO: Il formato riprodotto viene impostato automaticamente in base al segnale di ingresso.	
FULL: (solo in modalità HDMI e per trasmissioni HDTV con ricezione via cavo e satellite): visualizzazione dell'immagine precisa al pixel (1:1)	
16:9: Per visualizzare un'immagine in formato 16:9 senza deformazioni.	
SOTTOT.: Con questa funzione, un'immagine larga (formato 16:9) contenente sottotitoli viene ingrandita a pieno schermo.	
14:9: Questa opzione imposta il formato 14:9.	
14:9 ZOOM: Con questa funzione, un'immagine larga (formato 14:9) viene ingrandita fino a raggiungere il bordo superiore e inferiore dello schermo.	
4:3: Viene utilizzato per visualizzare un'immagine normale (proporzione 4:3), in quanto corrisponde al formato originario.	
CINEMA: Con questa funzione, un'immagine larga (formato 16:9) viene ingrandita a pieno schermo.	

Queste impostazioni dei formati d'immagine possono essere modificate anche nel menu **IMMAGINE >**

IMPOSTAZIONI AVANZATE > ZOOM IMMAGINE.**AVVISO!**

È possibile spostare l'immagine verso l'alto o verso il basso premendo i tasti ▲ / ▼ **30** quando come formato d'immagine è selezionato **14:9 ZOOM**, **CINEMA** o **SOTTOT**. A seconda della sorgente video impostata, è possibile che non siano disponibili tutti i formati immagine.

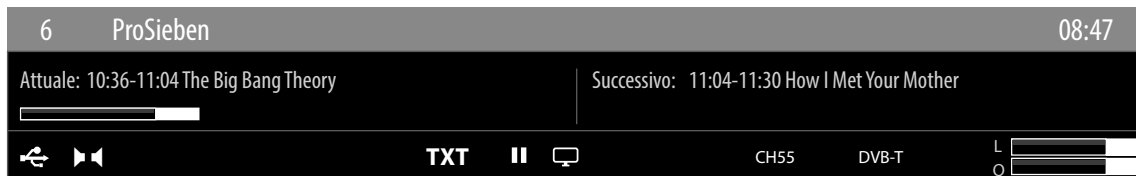
Visualizzazione delle informazioni

- Per visualizzare le informazioni sul programma attuale, premere il tasto **i (INFO)** **46**.
- Le stesse informazioni vengono visualizzate quando si cambia canale.
- Premendo due volte il tasto **i (INFO)** viene visualizzata la descrizione del programma TV in corso (se disponibile) il cui testo scorre automaticamente. Se l'informazione cambia troppo rapidamente, è possibile scorrerla verso l'alto e verso il basso con i tasti freccia ▲ e ▼.

Aprire gli elenchi dei preferiti

Nel menu **LISTA CANALI** si possono inserire singoli canali nell'elenco dei preferiti.

- Premere il tasto **MENU** **45** e con i tasti ▲ e ▼ **30** selezionare il menu **LISTA CANALI**, quindi premere il tasto **OK** **44**. Si aprirà il menu **MODIFICA ELENCO CANALI**. In alternativa, quando l'apparecchio è acceso è possibile premere il tasto **OK** (**LISTA CANALI** si apre). In seguito premere il **tasto verde** **35** **AVANZATE**.
- Con i tasti ▲ e ▼ selezionare il canale che si desidera assegnare a uno o più elenchi di preferiti. Per inserire più canali contemporaneamente nei preferiti, selezionarli con il **tasto giallo** **35**. Premere quindi il tasto **OK**. Si aprirà il menu **OPZIONI MODIFICA CANALE**.
- Con i tasti ▲ e ▼ selezionare l'opzione **AGGIUNGI/RIMUOVI PREFERITI** e premere il tasto **OK**.
- Nel menu **LISTE PREFERITI** si possono ora assegnare tutti i canali contrassegnati agli elenchi di preferiti desiderati (**ELENCO 1 - 4**). A tale scopo, selezionare **ACCESO** per ogni elenco. Premere quindi il tasto **OK** o **EXIT** **31**.

AVVISO!

Premendo il tasto **Q. MENU**, nel **MENU OPZIONI** in **MODIFICA PREFERITI** è possibile aggiungere il canale attualmente selezionato a un elenco di preferiti (**ELENCO 1 - 4**).

- Per aprire un elenco di preferiti, aprire di nuovo il menu **MODIFICA ELENCO CANALI** come descritto in precedenza. Selezionare quindi l'opzione **FILTRO** con il **tasto blu**, quindi in **PREFERITI** selezionare l'elenco di preferiti desiderato (**ELENCO 1 - 4**). All'apertura di **LISTA CANALI** con il tasto **OK** verranno visualizzati solo i canali selezionabili nell'elenco di preferiti corrispondente.

AVVISO!

È possibile selezionare un elenco di preferiti anche premendo il tasto **Q. MENU** nel **MENU OPZIONI** in **PREFERITI**.

AVVISO!

Quando si apre l'elenco dei canali con il tasto **OK**, viene visualizzato automaticamente l'elenco di preferiti se al momento ci si trova in uno dei quattro elenchi di preferiti. In tal caso si può selezionare il proprio elenco di preferiti con i tasti ▲ o ▼ e aprirlo con il tasto **OK**.



Selezionare una sorgente

AVVISO!

Quando si usa il tasto  (**SOURCE**) **40** la sorgente viene riconosciuta soltanto se è selezionata nel menu **IMPOSTAZIONI**, Untermenü **SORGENTI**.

- Con il Tasto  (**SOURCE**) selezionare gli ingressi dei dispositivi collegati. Quando il menu **SOURCE** è aperto, è possibile selezionare direttamente la sorgente desiderata premendo il numero corrispondente.

1. TV	Modalità TV (vengono riprodotti i segnali antenna, cavo e satellite)
2. EXT1	Dispositivo sulla presa SCART
3. BACK AV	Ingresso audio/video (AV)
4. HDMI1	Ingresso HDMI 1
5. HDMI2	Ingresso HDMI 2
6. HDMI3	Ingresso HDMI 3 (per collegare CEC/ARC)
7. HDMI4	Ingresso HDMI 4
8. YPbPr	Apparecchio sull'ingresso per il video component e audio
9. VGA/PC	Dispositivo sull'ingresso PC
0. WIRELESS DISPLAY	Riproduzione di contenuti di un altro dispositivo di riproduzione

- Passare alla sorgente desiderata premendo i tasti direzionali   **30**.
- Confermare la selezione con il tasto **OK** **44**.

AVVISO!

Quando è attiva la funzione CEC, è possibile che la sorgente **HDMI3** venga rinominata dal dispositivo di riproduzione.

AVVISO!

La selezione della sorgente può essere effettuata anche con l'interruttore  dell'apparecchio.

Wireless Display

Wireless Display consente di visualizzare sul televisore i contenuti di un dispositivo di riproduzione (ad es. tablet PC, smartphone, ecc.). A tale scopo sul dispositivo di riproduzione deve essere installato Android in versione 4.2 o superiore.

Come sorgente selezionare **WIRELESS DISPLAY**. Verrà visualizzato il messaggio „Ready for Connection“.

Sul dispositivo di riproduzione occorre attivare la funzione di duplicazione dello schermo. Il dispositivo di riproduzione riconoscerà i televisori disponibili verso i quali può effettuare un collegamento.

Dopo avere selezionato il televisore, verrà instaurata la connessione. Verrà visualizzato il messaggio „Connecting to Wireless Display“. In seguito, sul televisore verrà visualizzata la duplicazione dello schermo del dispositivo di riproduzione.

AVVISO!

Wireless Display può essere utilizzato solo se il dispositivo portatile supporta questa funzione.

Le procedure di scansione e collegamento variano in base ai programmi usati.

Se necessario, consultare anche le istruzioni per l'uso del dispositivo di riproduzione.



I dispositivi portatili basati su Android dovrebbero avere la versione software V4.2 o superiore.

Televideo

Il televideo è un servizio gratuito, trasmesso dalla maggior parte delle emittenti televisive, che offre informazioni aggiornate su notizie, meteo, programmi televisivi, borsa, sottotitoli e altri argomenti. Il televisore offre numerose funzioni per l'utilizzo del televideo, oltre a testo multipagina, salvataggio di sottopagine e spostamento rapido.

Utilizzo del televideo

Il telecomando dispone di appositi tasti per il televideo.

- Selezionare un canale televisivo che trasmette il televideo.
- Premere una volta il tasto  **34** per visualizzare la pagina iniziale/indice del televideo.
- Premendo una seconda volta il tasto , la schermata diventa trasparente e il testo viene visualizzato sull'immagine televisiva.
- Premendo una terza volta il tasto , l'apparecchio torna alla modalità TV.

Selezionare le pagine del televideo

Tasti numerici

- Utilizzando i tasti numerici, digitare le tre cifre della pagina di televideo desiderata.
- Il numero di pagina selezionato viene visualizzato nell'angolo superiore sinistro dello schermo. Il contatore del televideo cercherà fino a quando non trova il numero di pagina desiderato.





Sfogliare le pagine

- I tasti di selezione dei canali e i tasti direzionali  e  **30** consentono di spostarsi tra le pagine del televideo.

Tasti colorati

- Se nella parte inferiore dello schermo sono presenti voci colorate, è possibile selezionarle premendo i tasti dei colori corrispondenti rosso, verde, giallo e blu **35**.

Sottopagine

Alcune pagine di televideo contengono sottopagine. Nella parte inferiore dello schermo viene ad es. visualizzato **1/3**. Le sottopagine vengono visualizzate una dopo l'altra a intervalli di circa mezzo minuto. È possibile richiamare le sottopagine anche premendo il tasto  o  **30**. Verrà visualizzato un campo di immissione a quattro cifre, nel quale si può inserire il numero di una sottopagina (ad es. **0002**). In alternativa, è possibile sfogliare le sottopagine con i tasti direzionali  .

INDICE

- Con il tasto **BACK** **43** si seleziona la pagina dell'indice che elenca i contenuti del televideo.

Il menu OSD

Spostarsi nel menu

- Premere il tasto **MENU** **45** per attivare l'OSD.
- Con i tasti direzionali **▼ ▲ 30** scegliere le opzioni dal menu principale.
- Premere il tasto **OK** **44** per visualizzare l'opzione selezionata nel menu principale.
- Con i tasti direzionali **▼ ▲** si scelgono le opzioni nei menu.
- Con il tasto **BACK** **43** è possibile tornare indietro di un livello nel menu e al menu principale.
- Con i tasti direzionali **◀ ▶ ▼ ▲** si imposta il valore desiderato o si effettua un'altra scelta.
- Con il tasto **EXIT** **31** o **MENU** si chiude il menu.

Per impostazione predefinita, il menu si chiude automaticamente se non viene premuto alcun tasto.

AVVISO!

Bella parte inferiore del menu OSD vengono visualizzate le opzioni disponibili.

È possibile selezionare i seguenti menu principali:

- Menu **IMMAGINE**
- Menu **SUONO**
- Menu **IMPOSTAZIONI**
- Menu **INSTALLAZIONE**
- Menu **LISTA CANALI**
- Menu **MULTIMEDIA**

AVVISO!

A causa di eventuali modifiche tecniche, i menu qui descritti possono differire da quelli visualizzati sullo schermo.

A seconda della sorgente scelta, è possibile che non siano disponibili tutti i menu. Quando come sorgente è selezionata **VGA/PC**, vengono visualizzati ulteriori menu.

Il tasto Q. MENU ²⁹

Aprire il Quick Menu (**MENU OPZIONI**) per modificare velocemente le opzioni di base.





Voce di menu	Impostazioni
IMMAGINO MODO	Per selezionare la modalità immagine: NATURALE, CINEMA, SPORT, DINAMICO .
IMPOSTAZIONI EQUALIZZATORE	Nel menu dell'equalizzatore è possibile impostare l'opzione MUSICA, FILM, DIALOGO, PIATTO, CLASSICO o UTENTE . Le impostazioni del menu Equalizzatore possono essere modificate solo quando è stato selezionato UTENTE come modalità di equalizzazione.
PREFERITI	È possibile selezionare un elenco di preferiti premendo il tasto Q. MENU nel MENU OPZIONI in PREFERITI .
MODIFICA PREFERITI	Premendo il tasto Q. MENU , nel MENU OPZIONI in MODIFICA PREFERITI è possibile aggiungere il canale attualmente selezionato a un elenco di preferiti (ELENCO 1 - 4)
TIMER SPEGNIMENTO	Il TIMER SPEGNIMENTO consente di programmare l'apparecchio in modo che si spenga autonomamente. È possibile impostare il tempo di spegnimento in intervalli di 30 minuti (massimo 2 ore). Subito dopo avere definito l'impostazione, parte il Timer Sleep. Selezionare SPENTO per disattivare la funzione.
RISPARMIO ENERGETICO	Qui è possibile impostare la modalità di risparmio energetico. Selezionare SPENTO, MINIMO, MEDIO, MASSIMO, AUTO o PERSONALIZZATO per impostare il valore di luminosità del televisore o per disattivare lo schermo. AVVISO! Nella modalità immagine DINAMICO non è possibile selezionare l'impostazione MASSIMO .

Il menu in dettaglio

Menu Immagine



Voce di menu	Impostazioni
MODO	Per selezionare la modalità immagine: NATURALE, CINEMA, SPORT, DINAMICO . La modalità immagine può essere impostata anche mediante il Quick Menu. Premere il tasto Q.MENU (29) per visualizzarlo.
CONTRASTO	Ridurre o aumentare il contrasto (scala 0 - 100).
LUMINOSITÀ	Ridurre o aumentare la luminosità (scala 0 - 100).
NITIDEZZA	Ridurre o aumentare la nitidezza (scala 0 - 100).
COLORE	Per ridurre o aumentare l'intensità del colore (scala 0 - 100).
RISPARMIO ENERGETICO	Qui è possibile impostare la modalità di risparmio energetico. Selezionare SPENTO, MINIMO, MEDIO, MASSIMO, AUTO o PERSONALIZZATO per impostare il valore di luminosità del televisore o per disattivare lo schermo. AVVISO! Nella modalità immagine DINAMICO non è possibile selezionare l'impostazione MASSIMO .
RETROILLUMINAZIONE	Se in RISPARMIO ENERGETICO è stata selezionata l'impostazione PERSONALIZZATO , è possibile regolare a piacere il valore di luminosità per la modalità di risparmio energetico (scala 0 - 100).

Voce di menu	Impostazioni	
<p>IMPOSTAZIONE AVANZATE</p>		
<p>CONTRASTO DINAMICO</p>	<p>Per impostare il contrasto dinamico: BASSO, MEDIO, ALTO o SPENTO..</p>	
<p>RIDUZIONE RUMORE</p>	<p>Questa funzione consente di diminuire il rumore d'immagine migliorando la qualità delle immagini quando il segnale è debole. Selezionare SPENTO, BASSO, MEDIO o ALTO.</p>	
<p>TEMPERATURA COLORI</p>	<p>Per scegliere la tonalità del colore: NORMALE, CALDO, FREDDO o PERSONALIZZATO.</p>	
<p>PUNTO DI BIANCO</p>	<p>Se in TEMPERATURA COLORI è stata selezionata l'impostazione PERSONALIZZATO, qui è possibile regolare gradualmente la temperatura del colore tra caldo e freddo.</p>	
<p>ZOOM IMMAGINE</p>	<p>Per impostare il formato dell'immagine. Questa funzione corrisponde al tasto  (SIZE) 36.</p>	
<p>MODO FILM</p>	<p>Per riprodurre fluidamente i filmati registrati con la videocamera, impostare la modalità filmato AUTO.</p>	
<p>TONALITÀ PELLE</p>	<p>Per impostare le tonalità della pelle.</p>	
<p>CAMBIO COLORE</p>	<p>Per impostare lo scostamento di colore.</p>	
<p>HDMI FULL RANGE</p>	<p>HDMI FULL RANGE (opzionale): quando il segnale video arriva tramite un ingresso HDMI, questa funzione è disponibile nel menu di impostazione delle immagini.</p> <p>La si può utilizzare per intensificare il nero dell'immagine. È possibile impostare questa funzione a "ACCESO" per attivare la modalità HDMI True Black.</p>	
<p>REIMPOSTA</p>	<p>Per ripristinare tutte le impostazioni predefinite delle immagini, premere OK 44.</p>	

Menu Immagine in modalità VGA/PC

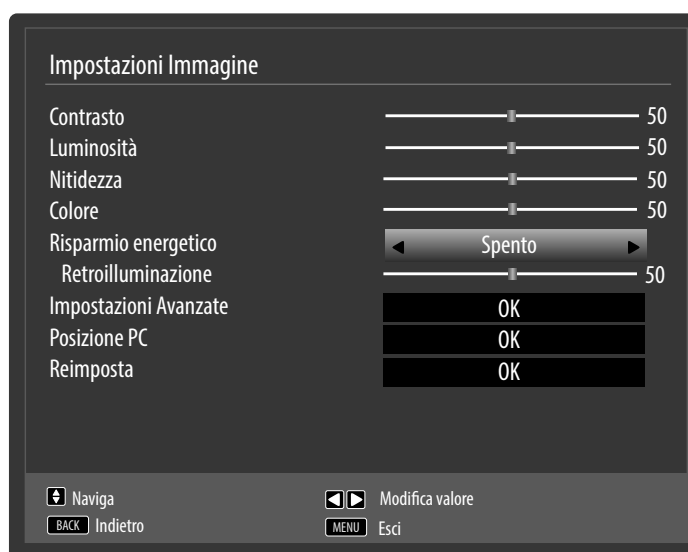

Voce di menu	Impostazioni
CONTRASTO	Ridurre o aumentare il contrasto (scala 0 - 100).
LUMINOSITÀ	Ridurre o aumentare la luminosità (scala 0 - 100).
NITIDEZZA	Ridurre o aumentare la nitidezza (scala 0 - 100).
COLORE	Per ridurre o aumentare l'intensità del colore (scala 0 - 100).
RISPARMIO ENERGETICO	Qui è possibile impostare la modalità di risparmio energetico. Selezionare SPENTO, MINIMO, MEDIO, AUTO o PERSONALIZZATO per impostare il valore di luminosità del televisore o per spegnere lo schermo.
RETROILLUMINAZIONE	Se in RISPARMIO ENERGETICO è stata selezionata l'impostazione PERSONALIZZATO , è possibile regolare a piacere il valore di luminosità per la modalità di risparmio energetico (scala 0 - 100).

Voce di menu	Impostazioni	
<p>IMPOSTAZIONE AVANZATE</p>		
	<p>CONTRASTO DINAMICO</p>	<p>Per impostare il contrasto dinamico: BASSO, MEDIO, ALTO o SPENTO..</p>
	<p>TEMPERATURA COLORI</p>	<p>Per scegliere la tonalità del colore: NORMALE, CALDO, FREDDO o PERSONALIZZATO.</p>
	<p>PUNTO DI BIANCO</p>	<p>Se in TEMPERATURA COLORI è stata selezionata l'impostazione PERSONALIZZATO, qui è possibile regolare gradualmente la temperatura del colore tra caldo e freddo.</p>
	<p>ZOOM IMMAGINE</p>	<p>Per impostare il formato dell'immagine. Questa funzione corrisponde al tasto  (SIZE) 36.</p>
	<p>MODO FILM</p>	<p>Funzione per ottimizzare la riproduzione delle immagini dei film</p>
<p>POSIZIONE PC</p>	<p>POSIZIONE AUTOMATICA</p>	<p>Per spostare l'immagine, si può selezionare la voce POSIZIONE AUTOMATICA e premere OK 47 per portarla di nuovo al centro. Affinché le impostazioni risultino corrette, si dovrebbe usare questa funzione con un'immagine a pieno schermo.</p>
	<p>POSIZIONE H</p>	<p>Premendo ◀ ▶ 30 è possibile modificare la posizione orizzontale dell'immagine.</p>
	<p>POSIZIONE V</p>	<p>Premendo ◀ ▶ è possibile modificare la posizione verticale dell'immagine.</p>
	<p>OROLOGIO</p>	<p>Con questa impostazione, il segnale video viene sincronizzato con la frequenza dei pixel dello schermo. Questo corregge eventuali disturbi, visualizzati sotto forma di strisce verticali nelle schermate ad alta densità di pixel (quali tabelle o testi con caratteri piccoli). Impostare la frequenza d'immagine con ◀ ▶.</p>
	<p>FASE</p>	<p>Se l'immagine del PC non è pulita, mediante ◀ ▶ è possibile fare coincidere il segnale video con i pixel del televisore Smart. In tal modo viene visualizzata un'immagine pulita con nitidezza uniforme.</p>
<p>REIMPOSTA</p>	<p>Con o OK si ripristinano tutte le impostazioni predefinite per le immagini.</p>	

Menu Suono



Voce di menu	Impostazioni
VOLUME	Impostazione di base del volume all'accensione (scala 0 - 63). Selezionare un volume moderato.
EQUALIZZATORE	Nel menu dell'equalizzatore è possibile impostare l'opzione MUSICA, FILM, DIALOGO, PIATTO, CLASSICO o UTENTE . Le impostazioni del menu Equalizzatore possono essere modificate solo quando è stato selezionato UTENTE come modalità di equalizzazione.
BILANCIAMENTO	Per regolare il bilanciamento tra il diffusore audio destro e sinistro (scala tra -31 e + 31).
CUFFIE	Qui è possibile regolare il volume delle cuffie. Lo si può cambiare solo se alla voce CUFFIE/LINEOUT è stata selezionata l'impostazione CUFFIE . <div style="border: 1px solid black; padding: 5px; margin: 10px 0;"> <p>⚠ AVVERTENZA!</p> <p>Pericolo di danni all'udito! L'utilizzo dell'apparecchio con le cuffie ad alto volume per un periodo prolungato può provocare danni all'udito.</p> <ul style="list-style-type: none"> - Prima della riproduzione, impostare il volume al livello minimo. - Avviare la riproduzione e alzare il volume fino a raggiungere un livello gradevole. </div>
MODO SUONO	L'impostazione di base è STEREO . Se la trasmissione attuale supporta la modalità DUAL (ad es. per le trasmissioni bilingui), è possibile selezionare anche DUAL-I e DUAL-II (lingua originale e doppiaggio).
AVL	Questa funzione compensa i volumi diversi delle varie trasmissioni. Impostare su SPENTO per mantenere il volume originale. Impostare su ACCESO per udire un volume costante.
CUFFIE / LINEOUT	Selezionare il segnale audio per le cuffie. L'impostazione CUFFIE consente di regolare il volume del segnale. Con l'impostazione LINEOUT il segnale ha un volume predefinito non modificabile. Quando è selezionata questa impostazione si può collegare all'apparecchio un amplificatore esterno.
BASSO DINAMICO	Impostare l'amplificazione dei bassi su ACCESO o SPENTO .
DTS TRUSURROUND	Per attivare/disattivare l'effetto Surround.

USCITA DIGITALE	È possibile impostare il tipo di audio per l'uscita digitale.
------------------------	---

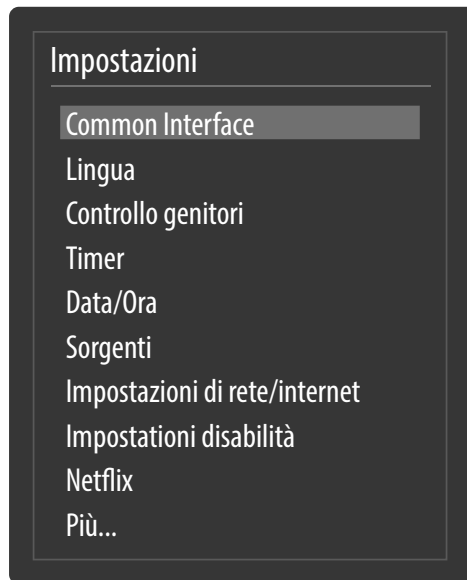

Menu Impostazioni



Voce di menu	Impostazioni
<p>COMMON INTERFACE</p>	<p>Se si desidera guardare i canali a pagamento, è necessario innanzitutto rivolgersi al relativo fornitore. Dopo la registrazione si riceve un Conditional Access Module (modulo CA) e una scheda. Nella documentazione fornita con il modulo sono spiegate le impostazioni.</p> <p>Installare i componenti CI nel televisore come descritto di seguito:</p> <ul style="list-style-type: none"> - Spegnerne il televisore ed estrarre la spina dalla presa elettrica. - Inserire il modulo CAM nello slot posto sul lato del televisore Smart. In seguito inserire la scheda. <p style="text-align: center;">AVVISO!</p> <p>Si noti che è possibile solo inserire o rimuovere il modulo CI quando il dispositivo viene scollegato dalla rete.</p> <div style="border: 1px solid black; padding: 5px; text-align: center;"> <p>⚠ ATTENZIONE!</p> </div> <p>Pericolo di danni!</p> <p>Se si tenta di inserire il modulo CI con la forza si può danneggiare il modulo CI stesso o il televisore.</p> <ul style="list-style-type: none"> - Il modulo CI deve essere inserito nella direzione corretta; non è possibile infilarlo al contrario. - Collegare il televisore all'alimentazione, accenderlo e attendere qualche istante fino al riconoscimento della scheda. <p>Alcuni moduli CA richiedono anche altre impostazioni che è possibile configurare nel menu COMMON INTERFACE.</p> <p>Se non è inserito alcun modulo, viene visualizzato il messaggio "NESSUN MODULO COMMON INTERFACE RILEVATO".</p>

Voce di menu	Impostazioni															
LINGUA	<p>Nel menu IMPOSTAZIONI LINGUA vengono configurate e visualizzate tutte le impostazioni relative alla lingua.</p> 															
MENU	<p>Si seleziona la lingua del Menu OSD, vale a dire per le scritte sullo schermo. La lingua cambia immediatamente. Non impostare una lingua che non si comprende.</p>															
PREFERITI	<p>Se sono disponibili, si utilizzano queste impostazioni. Altrimenti verranno utilizzate le impostazioni attuali.</p> <table border="1" data-bbox="503 1025 1480 1861"> <tr> <td data-bbox="503 1025 707 1160">LINGUA AUDIO PRINCIPALE</td> <td data-bbox="707 1025 1480 1160">Se un programma, ad es. un film, viene trasmesso in più lingue, è possibile impostare la lingua preferita (ad es. la lingua originale).</td> </tr> <tr> <td data-bbox="503 1160 707 1279">LINGUA AUDIO SECONDARIA</td> <td data-bbox="707 1160 1480 1279">Selezionare qui la seconda lingua preferita per l'audio.</td> </tr> <tr> <td data-bbox="503 1279 707 1397">LINGUA SOTTOTITOLI PRINCIPALE</td> <td data-bbox="707 1279 1480 1397">Se la trasmissione include sottotitoli per non udenti, qui è possibile impostare la lingua preferita.</td> </tr> <tr> <td data-bbox="503 1397 707 1516">LINGUA SOTTOTITOLI SECONDARIA</td> <td data-bbox="707 1397 1480 1516">Selezionare qui la seconda lingua preferita per i sottotitoli.</td> </tr> <tr> <td data-bbox="503 1516 707 1635">LINGUA TELEVIDEO PRINCIPALE</td> <td data-bbox="707 1516 1480 1635">Selezionare qui la prima lingua preferita per i televideo</td> </tr> <tr> <td data-bbox="503 1635 707 1753">LINGUA TELEVIDEO SECONDARIA</td> <td data-bbox="707 1635 1480 1753">Selezionare qui la seconda lingua preferita per i televideo</td> </tr> <tr> <td data-bbox="503 1753 707 1861">GUIDA</td> <td data-bbox="707 1753 1480 1861">Se per la programmazione TV (guida) sono disponibili più lingue, questa opzione consente di scegliere quella preferita.</td> </tr> </table>		LINGUA AUDIO PRINCIPALE	Se un programma, ad es. un film, viene trasmesso in più lingue, è possibile impostare la lingua preferita (ad es. la lingua originale).	LINGUA AUDIO SECONDARIA	Selezionare qui la seconda lingua preferita per l'audio.	LINGUA SOTTOTITOLI PRINCIPALE	Se la trasmissione include sottotitoli per non udenti, qui è possibile impostare la lingua preferita.	LINGUA SOTTOTITOLI SECONDARIA	Selezionare qui la seconda lingua preferita per i sottotitoli.	LINGUA TELEVIDEO PRINCIPALE	Selezionare qui la prima lingua preferita per i televideo	LINGUA TELEVIDEO SECONDARIA	Selezionare qui la seconda lingua preferita per i televideo	GUIDA	Se per la programmazione TV (guida) sono disponibili più lingue, questa opzione consente di scegliere quella preferita.
LINGUA AUDIO PRINCIPALE	Se un programma, ad es. un film, viene trasmesso in più lingue, è possibile impostare la lingua preferita (ad es. la lingua originale).															
LINGUA AUDIO SECONDARIA	Selezionare qui la seconda lingua preferita per l'audio.															
LINGUA SOTTOTITOLI PRINCIPALE	Se la trasmissione include sottotitoli per non udenti, qui è possibile impostare la lingua preferita.															
LINGUA SOTTOTITOLI SECONDARIA	Selezionare qui la seconda lingua preferita per i sottotitoli.															
LINGUA TELEVIDEO PRINCIPALE	Selezionare qui la prima lingua preferita per i televideo															
LINGUA TELEVIDEO SECONDARIA	Selezionare qui la seconda lingua preferita per i televideo															
GUIDA	Se per la programmazione TV (guida) sono disponibili più lingue, questa opzione consente di scegliere quella preferita.															
ATTUALE	AUDIO	Si può modificare la lingua di riproduzione audio della trasmissione in corso se viene supportata un'altra lingua di riproduzione audio.														
	SOTTOTITOLI	Si possono selezionare i sottotitoli per la trasmissione in corso, se questi sono disponibili.														

Voce di menu	Impostazioni	
<p>CONTROLLO GENITORI</p>	<p>Se si conferma questa voce premendo OK (44) si apre una finestra di dialogo. Verrà richiesta la password (o la chiave di sblocco). La password predefinita dell'apparecchio è "0000". Se l'inserimento è corretto si apre la finestra di dialogo delle impostazioni di protezione.</p> 	
<p>BLOCCO DEL MENU</p>	<p>L'impostazione BLOCCO DEL MENU attiva o disattiva l'accesso al menu. È possibile disattivare l'accesso al menu d'installazione o all'intero sistema di menu.</p>	
<p>LIVELLO DEL BLOCCO</p>	<p>Se è impostata questa opzione, consente di ricevere dall'emittente informazioni che riguardano l'età. Se la relativa fascia d'età è disattivata nell'apparecchio, l'accesso alla trasmissione viene bloccato.</p>	
<p>BLOCCO BAMBINI</p>	<p>Se si attiva il sistema di sicurezza per i bambini, il televisore potrà essere comandato solo attraverso il telecomando. In questo caso il tasto multifunzione (11) non è associato ad alcuna funzione. Quando si preme un tasto, sullo schermo viene visualizzato il messaggio SICUREZZA BAMBINI, e il menu non appare.</p>	
<p>IMPOSTA PIN</p>	<p>Consente di definire un nuovo codice PIN. Immettere un nuovo PIN con i tasti numerici (25). È necessario digitare un'altra volta il nuovo codice PIN per conferma.</p> <p style="text-align: center;">AVVISO!</p> <p>Prendere nota del nuovo PIN. Altrimenti sarà necessario ripristinare lo stato in cui si trovava l'apparecchio alla consegna, perdendo tutte le impostazioni e gli elenchi dei canali.</p>	
<p>PIN CICAM PREDEFINITO (opzionale)</p>	<p>Qui è possibile inserire il codice PIN della scheda CI per registrare i canali della scheda Pay-TV utilizzata (a condizione che il fornitore supporti questa funzione).</p>	
<p>TIMER</p>	<p>Il TIMER SPEGNIMENTO consente di programmare l'apparecchio in modo che si spenga autonomamente. È possibile impostare il tempo di spegnimento in intervalli di 30 minuti (massimo 2 ore). Subito dopo avere definito l'impostazione, parte il Timer Sleep. Selezionare SPENTO per disattivare la funzione.</p>	

Voce di menu	Impostazioni																					
	<p>Nel menu Timer si può programmare l'inizio e la fine di una trasmissione in modo da non perderla. Procedere come segue:</p> <p>Premere il tasto giallo 35 per registrare una trasmissione nel timer oppure, nel caso di una trasmissione esistente, premere il tasto verde 35 per modificare le impostazioni.</p>																					
																						
	<p>È possibile utilizzare la funzione Timer per passare a un altro canale a un'ora precisa (se l'apparecchio è acceso). Se l'apparecchio si trova in standby, all'ora impostata il segnale desiderato viene emesso sulla presa SCART 19. L'apparecchio non si accende. In questo modo, in modalità standby è possibile ad esempio registrare una trasmissione con un videoregistratore. In questo caso lampeggia il LED sul lato anteriore dell'apparecchio.</p> <table border="1" data-bbox="333 835 1480 1547"> <tr> <td>TIPO DI SEGNALE</td> <td>Selezione del tipo di gruppo delle emittenti (DVB-T, DVB-T2, DVB-C o DVB-S).</td> </tr> <tr> <td>TIPO DI TIMER</td> <td>Questo è fisso e non modificabile.</td> </tr> <tr> <td>CANALE</td> <td>Selezione del canale.</td> </tr> <tr> <td>TIPO DI REGISTRAZIONE</td> <td>Questo è fisso e non modificabile.</td> </tr> <tr> <td>DATA</td> <td>Inserire la data. Mediante i tasti numerici modificare di volta in volta il numero nelle parentesi quadre.</td> </tr> <tr> <td>AVVIO</td> <td>Inserire l'ora d'inizio.</td> </tr> <tr> <td>FINE</td> <td>Inserire l'ora di fine.</td> </tr> <tr> <td>DURATA</td> <td>La durata viene rilevata automaticamente.</td> </tr> <tr> <td>RIPETI</td> <td>Scegliere gli intervalli di tempo a cui il timer deve essere ripetuto.</td> </tr> <tr> <td>MODIFICA/CANCELLA</td> <td>Se si seleziona NON CONSENTITO viene visualizzato il simbolo di un lucchetto. In questo caso si può aprire la voce soltanto con il PIN.</td> </tr> </table>		TIPO DI SEGNALE	Selezione del tipo di gruppo delle emittenti (DVB-T, DVB-T2, DVB-C o DVB-S).	TIPO DI TIMER	Questo è fisso e non modificabile.	CANALE	Selezione del canale.	TIPO DI REGISTRAZIONE	Questo è fisso e non modificabile.	DATA	Inserire la data. Mediante i tasti numerici modificare di volta in volta il numero nelle parentesi quadre.	AVVIO	Inserire l'ora d'inizio.	FINE	Inserire l'ora di fine.	DURATA	La durata viene rilevata automaticamente.	RIPETI	Scegliere gli intervalli di tempo a cui il timer deve essere ripetuto.	MODIFICA/CANCELLA	Se si seleziona NON CONSENTITO viene visualizzato il simbolo di un lucchetto. In questo caso si può aprire la voce soltanto con il PIN.
TIPO DI SEGNALE	Selezione del tipo di gruppo delle emittenti (DVB-T, DVB-T2, DVB-C o DVB-S).																					
TIPO DI TIMER	Questo è fisso e non modificabile.																					
CANALE	Selezione del canale.																					
TIPO DI REGISTRAZIONE	Questo è fisso e non modificabile.																					
DATA	Inserire la data. Mediante i tasti numerici modificare di volta in volta il numero nelle parentesi quadre.																					
AVVIO	Inserire l'ora d'inizio.																					
FINE	Inserire l'ora di fine.																					
DURATA	La durata viene rilevata automaticamente.																					
RIPETI	Scegliere gli intervalli di tempo a cui il timer deve essere ripetuto.																					
MODIFICA/CANCELLA	Se si seleziona NON CONSENTITO viene visualizzato il simbolo di un lucchetto. In questo caso si può aprire la voce soltanto con il PIN.																					
DATA/ORA	<p>Qui è possibile modificare le impostazioni dell'ora.</p> <p>DATA / ORA: visualizzazione della data e dell'ora impostate. Queste voci non possono essere modificate.</p> <p>IMPOSTAZIONI ORA: Se si modifica la voce da AUTOMATICO a MANUALE, nella voce che segue si può spostare avanti o indietro il fuso orario di ore intere.</p> <p>GMT: Attivo solo se la voce precedente è impostata a MANUALE. Selezionare il valore con ◀ ▶ 30. L'ora attuale viene cambiata di conseguenza.</p>																					
SORGENTI	<p>Questo menu consente di disattivare, attivare e selezionare le sorgenti. Per disattivare una sorgente, selezionarla e premere ◀ ▶. Le sorgenti disattivate non sono visualizzate nell'elenco di selezione che viene aperto con il tasto  (SOURCE) 40.</p> <p>Per rinominare una sorgente, premere il tasto rosso 35. In seguito con i tasti ◀ ▶ ▲ ▼ si può modificare il nome.</p>																					

Voce di menu	Impostazioni		
IMPOSTAZIONI DI RETE/INTERNET	TIPO DI SEGNALE	Selezionare il tipo di rete DISPOSITIVO WIRELESS o DISPOSITIVO CABLATO . Dopo avere effettuato la selezione con i tasti ◀ ▶ e confermato con il tasto OK (44), viene visualizzato un riepilogo di tutte le reti disponibili. Effettuare una selezione e confermare con il tasto OK . Nel caso sia necessaria una password per la rete, verrà visualizzata una tastiera virtuale sulla quale è possibile inserirla utilizzando i tasti direzionali ◀ ▶ ▲ ▼ e il tasto OK . Dopo avere immesso la password, selezionare OK sulla tastiera e confermare con il tasto OK .	
	PREMERE WPS SUL PROPRIO ROUTER WIFI (solo per WLAN)	Questa opzione consente di effettuare una connessione veloce WPS tramite una rete senza fili (WLAN).	
	TEST VELOCITÀ INTERNET	Premere il tasto OK per verificare la velocità della connessione Internet	
	IMPOSTAZIONI AVANZATE	Premere il tasto OK per richiamare altre opzioni relative alla configurazione di rete	
		CONFIGURAZIONE	Selezionare l'impostazione IP AUTOMATICO o IP MANUALE . Se è stato selezionato IP MANUALE , verranno visualizzate altre tre righe nelle quali si possono inserire i dati per INDIRIZZO IP , SUBNET MASK e GATEWAY PREDEFINITO manualmente con i tasti direzionali ◀ ▶ e i tasti numerici (25).
		CONFIGURAZIONE	Scegliere DNS AUTOMATICO o DNS MANUALE . Se è stato selezionato DNS MANUALE , verranno visualizzate altre due righe nelle quali si possono inserire i dati per SERVER DNS 1 e SERVER DNS 2 manualmente con i tasti direzionali ◀ ▶ e i tasti numerici.
	AVVISO! È possibile interrompere una connessione di rete attiva premendo il tasto rosso (35).		
	IMPOSTAZIONI DISABILITÀ	Qui si possono definire le impostazioni per ipovedenti e ipoudenti al fine di ricevere eventuali segnali ausiliari.	
	IPOUDENTI	Se l'emittente trasmette segnali audio per non udenti, si può impostare ACCESO per ricevere questi segnali.	
	DESCRIZIONE AUDIO	Se l'emittente trasmette segnali audio speciali per non vedenti, si può impostare questa opzione su ACCESO per riceverli.	

Voce di menu	Impostazioni							
NETFLIX	<p>L'app Netflix – Consente di effettuare lo streaming di numerosi film e telefilm direttamente via Internet.</p> <p style="text-align: center;">AVVISO!</p> <p>Netflix è un servizio ad abbonamento che consente a chi vi aderisce di effettuare lo streaming via Internet di film e telefilm su „dispositivi compatibili con Netflix“. L'utilizzo, la garanzia e le limitazioni di responsabilità relative al software sono sottoposte alle condizioni d'uso di Netflix International B.V.</p> <p>Premere il tasto OK per disattivare Netflix. L'apparecchio verrà scollegato e l'accesso sarà di nuovo libero.</p> <p>Premere il tasto NETFLIX sul telecomando per avviare Netflix.</p>							
ALTRE IMPOSTAZIONI								
INTERRUZIONE MENU	<p>È possibile impostare l'intervallo di tempo dopo il quale il menu OSD si deve chiudere automaticamente</p>							
HBBTV	<p>Selezionare l'impostazione ACCESO per avere la possibilità di richiamare contenuti HbbTV via Internet.</p> <p>È necessario che il servizio sia disponibile nella propria regione</p>							
AGGIORNAMENTO SOFTWARE	<p>È possibile cercare il software più recente per il televisore Smart e aggiornarlo.</p> <table border="1" data-bbox="586 1547 1480 1877"> <tr> <td data-bbox="586 1547 812 1630">SCANSIONE AUTOMATICA</td> <td data-bbox="812 1547 1480 1630">Attivazione/Disattivazione della ricerca automatica</td> </tr> <tr> <td data-bbox="586 1630 812 1794">MODIFICA AGGIORNAMENTO PER IL SATELLITE</td> <td data-bbox="812 1630 1480 1794">Qui è possibile definire impostazioni relative all'aggiornamento del satellite</td> </tr> <tr> <td data-bbox="586 1794 812 1877">SCANSIONE AGGIORNAMENTO</td> <td data-bbox="812 1794 1480 1877">Avviare la ricerca Internet per gli aggiornamenti del software.</td> </tr> </table> <p>L'aggiornamento dura ca. 30 minuti. Non interrompere la procedura. Viene visualizzato lo stato di avanzamento della ricerca.</p>		SCANSIONE AUTOMATICA	Attivazione/Disattivazione della ricerca automatica	MODIFICA AGGIORNAMENTO PER IL SATELLITE	Qui è possibile definire impostazioni relative all'aggiornamento del satellite	SCANSIONE AGGIORNAMENTO	Avviare la ricerca Internet per gli aggiornamenti del software.
SCANSIONE AUTOMATICA	Attivazione/Disattivazione della ricerca automatica							
MODIFICA AGGIORNAMENTO PER IL SATELLITE	Qui è possibile definire impostazioni relative all'aggiornamento del satellite							
SCANSIONE AGGIORNAMENTO	Avviare la ricerca Internet per gli aggiornamenti del software.							
VERSIONE APPLICAZIONE	<p>Visualizzazione della versione.</p>							

Voce di menu	Impostazioni	
AUTOSPEGNIMENTO	È possibile impostare l'intervallo di tempo per lo spegnimento automatico. Al raggiungimento dell'intervallo, il televisore si spegne.	
CHIAVE BISS	Attivazione manuale dei programmi. Impostazione disponibile solo per i programmi satellitari.	
CONDIVISIONE AUDIO VIDEO	<p>Per attivare o disattivare la condivisione video-audio. Questa funzione consente di condividere dati con altri dispositivi multimediali come PC, smartphone, foto/videocamere, ecc. A tale proposito leggere anche il capitolo "Utilizzo del servizio di rete Condivisione Audio Video" a pagina 169.</p> <p style="text-align: center;">AVVISO!</p> <p>Se si disattiva la funzione CONDIVISIONE AUDIO VIDEO, non è più possibile visualizzare file audio, video o foto sullo Smart TV. In tal caso la funzione DMR (Digital Media Renderer) è disattivata.</p>	
MODO ACCENSIONE	Selezionare la modalità di accensione STANDBY o ULTIMO STATO . Azionando l'interruttore generale, il dispositivo passerà alla modalità standby, all'ultima impostazione selezionata o si accenderà.	
TELECOMANDO VIRTUALE	Attivazione/disattivazione del telecomando virtuale. Ciò consente di utilizzare il televisore tramite altri dispositivi.	
CEC (Consumer Electronics Control)	<p>Attivare questa funzione per consentire la comunicazione di tutti i dispositivi collegati tramite HDMI. In questo modo sarà possibile, ad esempio, controllare con un solo telecomando tutti i dispositivi di una rete HDMI. Attivare questa funzione se si desidera definire ulteriori impostazioni in ALTOPARLANTE.</p> <ul style="list-style-type: none"> - Attivare innanzi tutto la funzione CEC e selezionare HDMI3 come sorgente. Se è già stato collegato un dispositivo che supporta la funzione CEC, al posto di HDMI3 verrà visualizzato il nome del dispositivo. Le funzioni di base del dispositivo potranno essere controllate automaticamente con il telecomando dello Smart TV. <p style="text-align: center;">AVVISO!</p> <p>Quando è attiva la funzione CEC e come sorgente è stata selezionata HDMI3 (è stato collegato un dispositivo che supporta la funzione CEC), è possibile che non si riesca più a richiamare il menu OSD mediante il tasto MENU 48.</p>	
CEC AUTO ACCENSIONE AUTOMATICA	Questa funzione consente di accendere il televisore con il dispositivo compatibile HDMI-CEC collegato e di passare automaticamente alla sorgente d'ingresso. Selezionare ATTIVATO per utilizzare questa funzione.	

Voce di menu	Impostazioni	
ALTOPARLANTI (ARC)	<p>Per gli altoparlanti è selezionata l'impostazione predefinita TV che consente di utilizzare solo gli altoparlanti interni per l'emissione dell'audio. Questa impostazione può essere modificata solo se prima è stata attivata la funzione CEC. In tal caso si ha la possibilità di selezionare l'impostazione AMPLIFICATORE e di collegare un amplificatore esterno a una rete CEC tramite la porta HDMI3 9. In questo caso gli altoparlanti interni non vengono disattivati. I tasti del volume sul telecomando consentono ora di controllare il dispositivo collegato alla presa HDMI3 (non viene visualizzato l'OSD per le barre del volume).</p> <p style="text-align: center;">AVVISO!</p> <p>A causa dell'elevato numero di dispositivi esistenti, non è possibile garantire sempre un funzionamento corretto.</p>	
OSS	Visualizzazione delle informazioni di licenza o del software Open Source.	

Menu Installazione

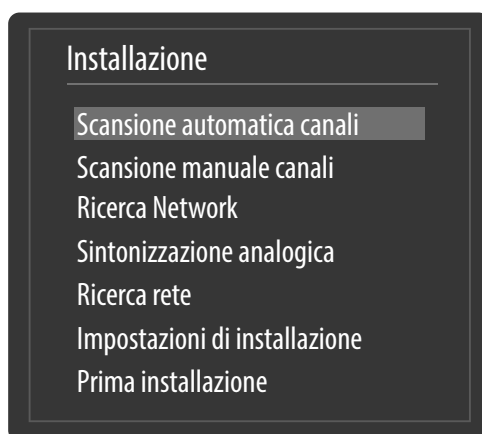

Voce di menu	Impostazioni
SCANSIONE AUTOMATICA CANALI	<p>La funzione di ricerca automatica dei canali consente di effettuare un'ulteriore ricerca dei canali sul televisore e di memorizzare nuovi canali.</p> <p>Sono disponibili diverse opzioni di ricerca.</p> <p>Una volta selezionata l'opzione di ricerca, premere OK 44. Confermare la domanda con SI e premere OK per avviare la ricerca dei canali.</p> <p>Premendo MENU 45 si può interrompere la ricerca. In tal caso i canali trovati non vengono memorizzati.</p>
SCANSIONE MANUALE CANALI	Questa funzione viene utilizzata per l'immissione diretta di canali o di transponder di satelliti.
RICERCA NETWORK	<p>Ricerca manuale di una rete. Vengono cercati i programmi correlati del canale attualmente selezionato. Le informazioni ricevute dipendono dal canale selezionato e portano a risultati diversi.</p> <p style="text-align: center;">AVVISO!</p> <p>La lista dei canali esistente verrà sostituito all'inizio di ricerca della rete.</p>
SINTONIZZAZIONE ANALOGICA	È possibile effettuare la sintonia fine dei canali analogici.

Voce di menu	Impostazioni	
RICERCA RETE	LISTA SATELLITI	Visualizzazione dell'elenco dei satelliti. Con il tasto giallo 35 si aggiunge un nuovo satellite. Con il tasto blu 35 si elimina un satellite dall'elenco. Premere il tasto OK per modificare il satellite selezionato.
	INSTALLAZIONE ANTENNA	In quest'area si possono modificare le impostazioni dell'antenna e cercare nuovi canali dei satelliti.
	SATCODX	Da questa voce di menu è possibile esportare e importare l'elenco dei satelliti. Collegare un supporto dati removibile (chiavetta USB) per salvarvi l'elenco dei canali.
IMPOSTAZIONI DI INSTALLAZIONE	Qui si possono definire ulteriori impostazioni relative all'installazione.	
	RICERCA CANALI IN STANDBY	Se la funzione è impostata a ACCESO , quando il televisore è in standby verranno cercati i canali disponibili. Quando l'apparecchio trova canali nuovi o non ancora presenti, viene visualizzato un menu nel quale si possono accettare o rifiutare le modifiche.
PRIMA INSTALLAZIONE	<p>Questa funzione corrisponde alle prime fasi dell'installazione eseguita alla prima accensione.</p> <p style="text-align: center;">AVVISO!</p> <p>Se si esegue di nuovo la prima installazione, vengono ripristinate tutte le impostazioni predefinite, anche il PIN.</p>	

Menu Lista canali



L'elenco dei canali è lo strumento che consente di gestire i canali. Il menu **MODIFICA ELENCO CANALI** può essere aperto anche in altri modi se ad apparecchio acceso si preme il tasto **OK 44** (**LISTA CANALI** si apre) e in seguito il **tasto verde 35** (**AVANZATE**).

In questo menu sono disponibili le seguenti opzioni:

Tasto	Voce	Funzione
OK 44	OPZIONI	<p>Se si preme il tasto OK, vengono visualizzate le seguenti opzioni per la modifica del canale attualmente selezionato:</p> <p>GUARDA: premendo il tasto OK l'apparecchio passa al canale precedentemente selezionato.</p> <p>SPOSTA: questa funzione consente di assegnare al canale attualmente selezionato (o a tutti i canali selezionati) un'altra posizione nell'elenco dei canali. Premere il tasto OK, quindi inserire la nuova posizione con i tasti numerici 25. Premere di nuovo il tasto OK e confermare la domanda di sicurezza successiva con Sì. Il canale verrà assegnato alla posizione desiderata e tutti gli altri canali verranno spostati di conseguenza.</p> <p>CANCELLA: Questa funzione consente di cancellare il canale attualmente selezionato (o tutti i canali selezionati). Premere il tasto OK e confermare la domanda di sicurezza successiva con Sì. Il canale verrà cancellato in modo permanente. Selezionare NON per annullare l'operazione.</p> <p>MODIFICA: Questa funzione consente di rinominare il canale attualmente selezionato (o tutti i canali selezionati). Premere il tasto OK e con i tasti ◀ ▶ 30 selezionare la posizione, quindi con il tasto ▲ ▼ selezionare il carattere desiderato. Se in seguito si preme il tasto OK, viene confermato il nuovo nome.</p> <p>BLOCCA/SBLOCCA: Questa funzione consente di bloccare o sbloccare il canale attualmente selezionato (o tutti i canali selezionati). Il blocco dei canali consente di limitare l'accesso a determinati canali mediante una password. Premere il tasto OK, quindi inserire la password richiesta (quella predefinita è 0000). Accanto al nome del canale apparirà il simbolo di un lucchetto. Per sbloccare il canale procedere come segue.</p> <p style="text-align: center;">AVVISO!</p> <p>Per bloccare un canale è necessario conoscere la password (password predefinita: 0000, nel menu EINSTELLUNGEN > KINDERSICHERUNG è possibile cambiarla)</p> <p>AGGIUNGI/RIMUOVI PREFERITI: Si possono creare quattro elenchi di preferiti che in seguito è possibile richiamare. Premendo il tasto OK è possibile inserire il canale attualmente selezionato (o tutti i canali selezionati) in uno o più elenchi di preferiti. A tale scopo, selezionare la voce ACCESO per l'elenco desiderato e premere il tasto OK (o EXIT 31). Per rimuovere un canale da un elenco di preferiti, selezionare la voce SPENTO. Se un canale è assegnato ai preferiti, accanto al suo nome viene visualizzato un apposito simbolo. A tale proposito leggere anche il capitolo "Aprire gli elenchi dei preferiti" a pagina 21.</p>
▲ ▼ 30	NAVIGA	Con i tasti direzionali ▲ ▼ selezionare il canale precedente o successivo.
P +/- 28	PAGINA AVANTI/INDIETRO	Per scorrere di 10 pagine verso l'alto o verso il basso, è possibile usare il tasto P+ o il tasto P- .
Tasto giallo 35	SELEZIONA	Questo tasto consente di contrassegnare il canale attualmente selezionato. Accanto al nome del canale compare un segno di spunta. Con un'ulteriore pressione del tasto viene rimosso il segno di spunta.

Tasto	Voce	Funzione
Tasto blu 35	FILTRO	<p>Qui sono disponibili le funzioni di filtro che consentono di modificare la visualizzazione dell'elenco canali:</p> <p>TIPO SI SEGNALE: verranno visualizzati solo i canali relativi al tipo di ricezione scelto.</p> <p>TV/RADIO: selezionare se devono essere visualizzati solo i canali TV, solo quelli radio o tutti i canali dell'elenco.</p> <p>LIBERO/CAS: selezionare se devono essere visualizzati solo i canali criptati o tutti i canali dell'elenco.</p> <p>A - Z: qui è possibile selezionare ogni singola lettera dell'alfabeto in modo da visualizzare solo i canali il cui nome inizia con quella lettera.</p> <p>ORDINA: selezionare il tipo di ordinamento (ALPHABETISCH o NUMERISCH).</p> <p>HD/SD: selezionare se visualizzare solo HD, SD o tutti i canali.</p> <p>PREFERITI: selezionare se deve essere visualizzato uno dei quattro possibili elenchi di preferiti.</p> <p>OPZIONI PROFILO: qui si possono definire le impostazioni per la Pay-TV (al momento questa funzione non è tuttavia utilizzata dai fornitori di Pay-TV).</p> <p>LISTA SATELLITI (solo per il tipo di ricezione tramite satellite): se si desidera richiamare i canali di singoli satelliti presenti nell'elenco canali, qui è possibile selezionare quello desiderato. Dopo avere premuto il tasto OK, nell'elenco verranno visualizzati i canali del satellite scelto.</p> <div style="text-align: center; background-color: #cccccc; padding: 5px; margin: 10px 0;"> AVVISO! </div> <p>Anche dopo la chiusura dell'elenco canali e la riapertura con il tasto OK continueranno a essere visualizzati i risultati precedentemente filtrati. Per visualizzare di nuovo l'elenco canali completo, è necessario ripristinare i filtri corrispondenti. Tuttavia, se ad apparecchio acceso si richiama l'elenco canali con il tasto OK e qui si utilizza l'opzione FILTRO, ciò equivale a una funzione di ricerca. Questo significa che, dopo la chiusura dell'elenco canali e la riapertura con il tasto OK, viene nuovamente visualizzato l'elenco canali completo. I risultati precedentemente filtrati non vengono mantenuti.</p>
BACK 43	INDIETRO	Premere il tasto BACK per fare un passo indietro nel menu.
Tasti numerici 25	SALTA	Per saltare a un canale desiderato, è possibile inserire direttamente il numero del canale mediante i tasti numerici.
MENU 45	ESCI	Premere il tasto MENU per uscire dall'elenco canali.
Tasto verde 35	SELEZIONA/ DESELEZIONA TUTTO	Questo tasto consente di selezionare tutti i canali. Accanto al nome di tutti i canali compare un segno di spunta. Con un'ulteriore pressione del tasto viene rimosso il segno di spunta.

Menu MultiMedia

Se si collega un supporto dati USB al televisore Smart, si possono riprodurre file musicali, foto e video.

Consigli per l'utilizzo di USB

- Alcuni tipi di dispositivi USB (lettore MP3) potrebbero non essere compatibili con questo televisore a LCD.
- Collegare il dispositivo USB direttamente.
- Non utilizzare un cavo, perché potrebbero verificarsi problemi di compatibilità.
- Non scollegare il dispositivo USB durante la riproduzione di un file.

AVVISO!

ATTENZIONE!

Pericolo di danni!

Collegare e scollegare più volte rapidamente i dispositivi USB è pericoloso e può causare danni fisici al dispositivo USB e soprattutto allo Smart TV.

- In particolare, non si dovrebbe inserire ed estrarre il dispositivo USB per più volte consecutive in un breve intervallo di tempo.

Collegare il supporto dati USB e premere il tasto  (**MEDIA**) **32** sul telecomando. Si aprirà la schermata del browser multimediale. Inoltre, per aprire il browser multimediale si può usare anche l'omonima funzione nel menu principale. Sono disponibili le seguenti opzioni:

- **VIDEO** - per la riproduzione di file video
- 0..9** **25**: Salta
- OK** **44**: Riproduci File
- TASTO ROSSO** **35**: Ordina per nome
- LANG** **38**: Anteprima riproduzione
- SWAP** **26**: Selezione del dispositivo (se sono disponibili più unità USB o di rete)
- ▼ ▲ **30**: Naviga
- ▶ **37**: Riprendi
- TASTO VERDE** **35**: Ciclo/Rip. Casuale
- TASTO GIALLO** **35**: Cambiare visualizzare
- TASTO BLU** **35**: Modifica dei media

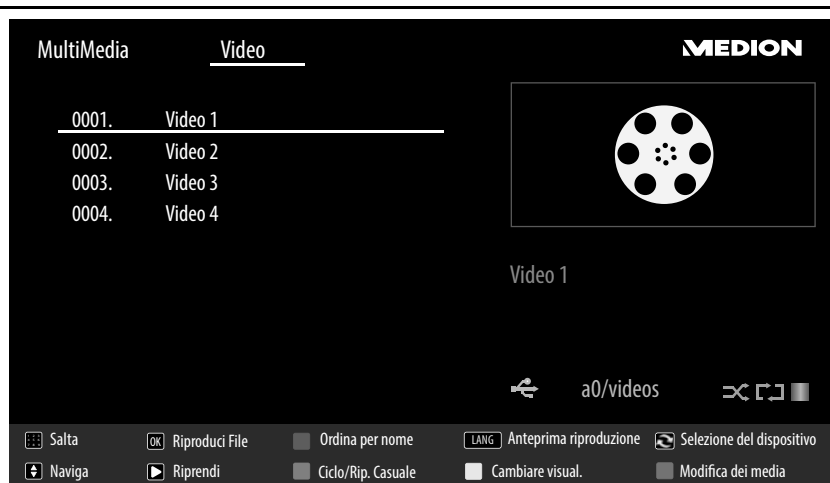

- **FOTO** - per la riproduzione di foto
- ▼ ▲ : Naviga
- 0..9**: Salta
- OK**: Tutto schermo
- ▶ : Presentaz.
- TASTO VERDE**: Icone
- TASTO ROSSO**: Ordina per data
- TASTO GIALLO**: Cambiare visualizzare
- TASTO BLU**: Modifica dei media
- SWAP**: Selezione del dispositivo (se sono disponibili più unità USB o di rete)



<ul style="list-style-type: none"> • MUSICA - per la riproduzione di musica ▼ ▲ : Naviga ▶ : Riprendi ■ 37 : Stop SWAP: Selezione del dispositivo (se sono disponibili più unità USB o di rete) ◀ ▶ 30 : Prec/Succ TASTO GIALLO: Cambiare visualizzare 0..9: Salta OK: Riproduci File 37 : Pausa TASTO ROSSO: Ordina TASTO VERDE: Ciclo/Rip. Casuale TASTO BLU: Modifica dei media 	
---	--

AVVISO!

Se sul supporto dati USB non è presente un determinato tipo di file, viene visualizzato un messaggio in proposito.

Verrà visualizzata l'opzione (**SWAP**) se sono disponibili più porte USB e/o reti

- **TUTTO**² - per la riproduzione di tutti i tipi di contenuti multimediali
- **IMPOSTAZIONI** - per l'impostazione del browser multimediale

MODO DI RIPRODUZIONE	Selezionare lo stile di riproduzione FLAT oppure Cartella.
INTERVALLO P. PRESENTAZIONE	Definire la durata di visualizzazione (da 5 a 30 secondi) per la presentazione.
MOSTRA SOTTOTITOLI	Attivare/Disattivare la funzione Sottotitoli.
LINGUA SOTTOTITOLI	Selezionare la lingua dei sottotitoli.
POSIZIONE SOTTOTITOLI	Selezionare la posizione dei sottotitoli.
DIMENSIONI CARATTERE SOTTOTITOLO	Selezionare la dimensione del carattere dei sottotitoli.



A seconda dell'opzione selezionata sono disponibili funzioni diverse, indicate nella parte inferiore dello schermo.

- Per uscire dal browser multimediale premere il tasto **MENU** **48**.

² Questo menu di selezione viene visualizzato quando nel menu **IMPOSTAZIONI**, in **MODO DI REPRODUZIONE**, è stata attivata l'opzione **CARTELLA**.

Utilizzo del servizio di rete Condivisione Audio Video

Il servizio di rete Condivisione Audio Video consente di condividere i dati tra dispositivi, a condizione che questi supportino la funzione Condivisione Audio Video.

- Collegare il TV Smart a una rete.
- Accendere il TV Smart e dal menu aprire il **MULTIMEDIA**.
- Selezionare l'opzione **IMPOSTAZIONI**.
- In Stile di riproduzione impostare l'opzione **CARTELLA**.
- Premere il tasto **BACK**  per passare al menu principale del browser multimediale.
- Selezionare il tipo di supporto desiderato e confermare con **OK** . Verranno elencate tutte le reti disponibili.
- Selezionare il server multimediale o la rete desiderata. Verranno visualizzati tutti i file disponibili.

AVVISO!

Nella parte inferiore dell'immagine sono indicati i comandi disponibili.

Download software Condivisione Audio Video

Il necessario software Condivisione Audio Video può essere scaricato gratuitamente all'indirizzo **<http://www.nero.com/mediahome-tv>**. Installare il software Condivisione Audio Video su PC, notebook o simile dispositivo multimediale per potere accedere dal televisore Smart a tutti i file di foto, musica e video attraverso la rete.

EPG - guida ai programmi

Con il tasto  (EPG) **33** si apre la “guida elettronica ai programmi”.





Nella tabella si vedono la trasmissione corrente e quella successiva per i canali disponibili.

- Con i tasti  **30** selezionare un programma e scorrelo premendo  **30**.

AVVISO!



Le informazioni sui programmi sono fornite dalle emittenti. Qualora non venissero visualizzate informazioni su un programma, non si tratterebbe di un difetto del televisore Smart.

La tabella seguente mostra le opzioni per la **GUIDA PROGRAMMI**:

Tasto	Voce	Funzione
 30	NAVIGA	Con i tasti direzionali ci si sposta all'interno della guida.
Tasto rosso 35	PROG. ATTUALE / SUCCESSIVO	Selezionare la vista PROG. ATTUALE / SUCCESSIVO . Verranno visualizzate solo la trasmissione attuale e quella successiva. Con il tasto giallo si torna indietro alla PIANIFICAZIONE ORARI
Tasto verde 35	PIANIFICAZIONE LISTE	Nella vista PIANIFICAZIONE LISTE vengono visualizzate solo le trasmissioni del canale selezionato in un periodo di due ore. Con il tasto verde [REPEAT] si può richiamare l'intervallo di tempo successivo e con il tasto rosso [ZOOM] si torna all'intervallo di tempo precedente. Non è tuttavia possibile visualizzare la programmazione passata. Da questa vista è possibile richiamare la PROG. ATTUALE / SUCCESSIVO con il tasto blu e la funzione FILTRO con il tasto  . Con il tasto giallo si torna indietro alla PIANIFICAZIONE ORARI .
Tasto giallo 35	ZOOM	Rimpicciolimento della finestra temporale.
Tasto blu 35	FILTRO	Se si cerca una trasmissione specifica, è possibile impostare un filtro che delimita la ricerca.
 (SUBTITLE) 39	SELEZIONA GENERE	Impostare il genere delle trasmissioni visualizzate.
OK 44	OPZIONI	Quando il programma selezionato è in onda, è disponibile solo l'opzione SELEZIONA CANALE . Premere il tasto OK per passare alla visione del programma. Nel caso in cui la trasmissione selezionata vada in onda nel futuro, è disponibile anche l'opzione IMPOSTA TIMER SU EVENTO . Selezionare questa opzione per inserire il programma nel timer.
i (INFO) 46	DETTAGLI EVENTO	Mostra una descrizione dettagliata della trasmissione selezionata (se disponibile). Premere di nuovo i (INFO) per nascondere la descrizione. Se la descrizione è più lunga, scorrere il testo con i tasti +P- .
P +/- 28	GIORNO SUCC. / PRECEDENTE	Viene richiamata la programmazione del giorno successivo o precedente. Questa funzione è disponibile solo fino alla data odierna. Non è possibile visualizzare la programmazione passata. Se prima è stato premuto il tasto i (INFO) per richiamare informazioni su una trasmissione, questi tasti servono per sfogliare i DETTAGLI EVENTO .
 37	RICERCA	Ricerca di trasmissioni. Impostare qui il giorno e il genere.
 (SWAP) 29	ADESSO	Torna indietro alla barra temporale attuale.

Portale media

Con il tasto Internet  **45** si passa al portale media dove è possibile accedere a notizie, social network, giochi, shopping e altro attraverso applicazioni preinstallate. La funzione richiede un collegamento a Internet.

Con i tasti direzionali , ,  e  **30** si scorrono le varie applicazioni, per confermare la selezione premere **OK** **44**.



- Selezionare la lingua desiderata dopo avere premuto il tasto Internet .
- In seguito, è possibile registrarsi come nuovo utente.

AVVISO!

La schermata iniziale del portale multimediale appare solo al primo utilizzo o dopo avere ripristinato il portale in **Impostazioni**.

In seguito, viene visualizzata la pagina iniziale del portale multimediale con una preselezione di alcune app. Qui è possibile selezionare le seguenti opzioni:

Tasto verde 35	AGGIUNGI O FAVORITI (My Apps)	Premere il tasto verde per aggiungere l'app selezionata ai preferiti. <div style="text-align: center;">AVVISO!</div> Questa funzione è selezionabile solo se è stata precedentemente effettuata la registrazione come utente in CONNETTERSI .
Tasto giallo 35	IMPOSTAZIONI	È possibile determinare le aree linguistiche da cui selezionare le app. Inoltre, è possibile ripristinare il portale in modo che ne venga visualizzata la pagina iniziale come al momento del primo utilizzo.

- Con il tasto Internet  (o con il tasto **BACK** **43**) è possibile passare dall'app selezionata alla pagina iniziale in qualsiasi momento. Premere il tasto **EXIT** **31** per uscire dal portale multimediale e passare alla normale modalità TV.

Sistema HbbTV

HbbTV (Hybrid Broadcast Broadband TV) consente di collegare i contenuti di radio* e Internet; solitamente viene attivato mediante il tasto rosso del telecomando.

I servizi disponibili tramite HbbTV includono i tradizionali canali radiotelevisivi, Catch Up TV, Video On Demand, EPG, pubblicità interattiva, personalizzazioni, votazioni, giochi, social network e altre applicazioni multimediali.

Le applicazioni HbbTV sono attivabili solo se l'emittente radiofonica trasmette questi segnali ed è stata instaurata una connessione Internet tramite la porta LAN del televisore. Le funzionalità e i comandi variano in base al programma e all'emittente.

Un'indicazione visualizzata brevemente sullo schermo segnala se un'emittente offre applicazioni HbbTV. La forma e la posizione esatta di tale informazione dipende dalle singole applicazioni. Con il tasto rosso si aprono e si chiudono le pagine delle applicazioni. Per spostarsi all'interno delle applicazioni, usare i tasti colorati del telecomando, che comunque possono variare in base al canale e alla trasmissione. Fare attenzione ai messaggi interni alle applicazioni.

Internet

La funzione Open Browser è un'applicazione all'interno del portale media che consente l'accesso a Internet. Una volta aperto, il browser visualizza pagine web predefinite e i rispettivi loghi che è quindi possibile selezionare direttamente. La funzione tastiera consente la diretta immissione di indirizzi URL oppure, con funzione di ricerca attivata, la selezione di pagine web immettendo termini di ricerca. Con i tasti direzionali ◀ ▶ 30 del telecomando si scorrono le opzioni, per confermare la selezione premere **OK** 44.

AVVISO!

Si tenga presente che Open Browser non supporta pagine Internet con contenuti flash. In più non è possibile eseguire dei download.

App MEDION® Life Remote

L'app MEDION® Life Remote propone un modo innovativo per usare il televisore MEDION® con lo smartphone attraverso la rete domestica.

Sfruttando caratteristiche del cellulare quali il touchscreen e il sensore di movimento, l'app MEDION® Life Remote permette di comandare lo Smart-TV MEDION® in maniera più comoda, confortevole e ottimizzata. Inoltre consente di usare il televisore mediante touch pad e di immettere i testi direttamente quando si aprono pagine Internet.

AVVISO!

Affinché sia utilizzabile questa modalità di comando, il televisore deve trovarsi nella stessa rete dello smartphone. Il **TELECOMANDO VIRTUALE** deve essere attivato nel menu **IMPOSTAZIONI > PIÙ...**

QR Code Apple



Eeguire la scansione del codice QR per installare direttamente l'app sullo smartphone o sul tablet.

QR Code Android



MEDION® Smart TV: tutela dei dati personali

L'apparecchio MEDION® Smart TV con accesso a Internet offre funzioni basate su servizi Internet (HbbTV, Portale e Open Browsing). Queste funzioni consentono di accedere a servizi, contenuti, software e prodotti di terzi in Internet. Inoltre forniscono accesso a contenuti Internet pubblici. L'apparecchio verifica automaticamente se è disponibile una nuova versione di software. A tale scopo, l'apparecchio trasmette il proprio indirizzo IP, la versione del software e l'indirizzo MAC, vale a dire tutti dati necessari per garantire il servizio di aggiornamento del software.

A seconda del fornitore, l'accesso alle applicazioni disponibili nel portale o mediante HbbTV può richiedere una registrazione, la configurazione di un account utente e/o il pagamento di una tariffa per l'utilizzo di alcuni servizi. Per la registrazione può essere necessario comunicare i propri dati personali e scegliere una password segreta. Consultare le norme sulla tutela dei dati personali del fornitore prima di procedere a un'eventuale registrazione.



MEDION® non si assume alcuna responsabilità nel caso in cui l'utilizzo di HbbTV, del portale o di un servizio non soddisfi le esigenze dell'utente; altresì, non può garantire che il servizio venga fornito senza restrizioni temporali e in particolare in maniera ininterrotta, negli orari desiderati, in modo sicuro e senza errori.

MEDION® non si assume alcuna responsabilità per le informazioni e i contenuti reperibili tramite HbbTV, il portale o l'accesso aperto a Internet né si assume responsabilità per l'utilizzo o l'affidabilità degli stessi. Con l'acquisto di Smart TV sono state fornite garanzie specifiche. La validità di tali garanzie e delle relative esclusioni di responsabilità resta invariata.

Per ulteriori informazioni sulla tutela dei dati personali relativamente all'utilizzo di Smart TV, rivolgersi al fornitore dei servizi Internet utilizzati oppure visitare www.medion.com e contattare MEDION® come indicato nella sezione Tutela dei dati.

Risoluzione dei problemi

Talvolta i malfunzionamenti possono essere dovuti a cause banali, ma qualche volta possono anche essere la conseguenza di componenti difettosi. Di seguito si trova una guida che consente di risolvere diversi problemi. Nel caso in cui le soluzioni qui elencate non consentissero di risolvere il problema, saremo lieti di fornire assistenza.

Errore	Soluzione
Non viene visualizzata l'immagine e manca l'audio.	<ul style="list-style-type: none"> • Verificare che il cavo di alimentazione sia collegato correttamente alla presa elettrica e all'apparecchio. • Verificare che la ricezione del segnale sia impostata su TV.
Non viene visualizzata l'immagine. Non viene visualizzata l'immagine di AV.	<ul style="list-style-type: none"> • Verificare che il contrasto e la luminosità siano impostati correttamente. • Verificare che tutti i dispositivi esterni siano collegati correttamente. • Verificare che sia selezionata la sorgente AV corretta. • La sorgente di ingresso che si desidera selezionare con  11 o  (SOURCE) 40 deve essere indicata nel menu Sorgenti.
Manca l'audio.	<ul style="list-style-type: none"> • Assicurarsi che il volume non sia impostato al minimo. • Assicurarsi che non sia attivata l'esclusione dell'audio. • Assicurarsi che il volume dell'altra sorgente esterna non sia impostato al minimo.
Non viene visualizzata l'immagine oppure manca l'audio. Si sentono però dei rumori.	<ul style="list-style-type: none"> • La ricezione è probabilmente disturbata. Verificare che l'antenna sia collegata.
L'immagine non è pulita.	<ul style="list-style-type: none"> • La ricezione è probabilmente disturbata. • Verificare che l'antenna sia collegata.
L'immagine è troppo chiara o scura.	<ul style="list-style-type: none"> • Verificare le impostazioni di contrasto e luminosità.
L'immagine non è nitida.	<ul style="list-style-type: none"> • La ricezione è probabilmente disturbata. • Verificare che l'antenna sia collegata. • Controllare le impostazioni della nitidezza e del filtro di rumore nel menu IMMAGINE.
L'immagine è doppia o tripla.	<ul style="list-style-type: none"> • Verificare che l'antenna sia orientata correttamente. • Probabilmente vi sono onde riflesse da montagne o edifici.
L'immagine è puntinata.	<ul style="list-style-type: none"> • Potrebbero esserci interferenze causate da auto, treni, condutture, luci al neon, ecc. • È possibile che vi sia un'interferenza tra il cavo dell'antenna e quello di alimentazione. Distanziare i cavi uno dall'altro.
Sullo schermo vengono visualizzate strisce oppure i colori sono sbiaditi.	<ul style="list-style-type: none"> • È possibile che un altro dispositivo causi un'interferenza. • Anche le antenne di trasmissione delle stazioni radio, dei radioamatori e dei telefoni portatili possono causare interferenze. • Utilizzare l'apparecchio il più possibile lontano dal dispositivo che probabilmente causa l'interferenza.
L'interruttore multifunzione  dell'apparecchio non funziona	<ul style="list-style-type: none"> • È possibile che sia attivato il sistema di sicurezza per bambini.
Ricezione assente/scadente su una connessione di rete senza fili (WLAN)	<ul style="list-style-type: none"> • Assicurarsi di avere configurato tutte le impostazioni necessarie.

Errore	Soluzione
WIRELESS DISPLAY non compare nel menu di selezione	<ul style="list-style-type: none"> • Assicurarsi di avere configurato tutte le impostazioni necessarie. • Leggere il paragrafo WIRELESS DISPLAY a pagina 147
Il telecomando non funziona.	<ul style="list-style-type: none"> • Verificare che le pile del telecomando siano cariche e inserite correttamente. • Assicurarsi che la finestra del sensore non sia esposta a una forte luce. • Verificare che la funzione TV del telecomando universale sia attivata: premere il tasto TV sul telecomando.
Non è possibile aprire il menu.	<ul style="list-style-type: none"> • Verificare se la funzione CEC è attivata. In caso lo sia, non sarà possibile aprire il menu e ciò non rappresenta un difetto. È possibile che si apra il menu del dispositivo collegato tramite HDMI3 9. Questo dipende dal dispositivo di riproduzione che deve supportare tale funzione. Ulteriori informazioni sono disponibili a pag. 162. • Cambiare la sorgente d'ingresso
La funzione di filtro dell'elenco canali non ha un effetto permanente.	<ul style="list-style-type: none"> • Per impostare un filtro "permanente", dopo avere richiamato l'elenco canali con il tasto OK 44, è necessario aprire l'elenco canali ampliato mediante il tasto verde 35. • Richiamare l'elenco canali ampliato mediante MENU > LISTA CANALI, quindi utilizzare la funzione FILTRO. <div style="background-color: #cccccc; text-align: center; padding: 5px;">AVVISO!</div> <p>Tuttavia, se ad apparecchio acceso si richiama l'elenco canali con il tasto OK e qui si utilizza l'opzione FILTRO, ciò equivale a una funzione di ricerca. Questo significa che, dopo la chiusura dell'elenco canali e la riapertura con il tasto OK, viene nuovamente visualizzato l'elenco canali completo. I risultati precedentemente filtrati non vengono mantenuti.</p>

Serve ulteriore assistenza?

Se i suggerimenti contenuti nei paragrafi precedenti non hanno consentito di eliminare il problema, contattateci. Le seguenti informazioni possono esserci d'aiuto:

- Quali dispositivi esterni sono collegati?
- Quali messaggi vengono visualizzati sullo schermo?
- In quale fase di funzionamento si è verificato il problema?
- Se è stato collegato un PC all'apparecchio:
 - Qual è la configurazione del computer?
 - Quale software era in uso quando si è verificato l'errore?
- Quali operazioni sono già state effettuate per tentare di risolvere il problema?
- Se siete già in possesso di un codice cliente, vi preghiamo di comunicarcelo.

Errori di pixel sui televisori Smart

Nonostante vengano utilizzati i più recenti metodi di produzione, a causa dell'elevata complessità delle tecnologie, in alcuni rari casi può verificarsi il mal-funzionamento di uno o più pixel.

Per i TFT a matrice attiva e con una risoluzione di **3840 x 2160 pixel**, dei quali ognuno è formato da tre sotto-pixel (rosso, verde, blu), si utilizzano complessivamente **circa 24,9 milioni** di elementi di comando. A causa di questo elevato numero di transistor e del processo produttivo estremamente complesso, talvolta può capitare che qualche pixel o sottopixel non si attivi o funzioni scorrettamente.

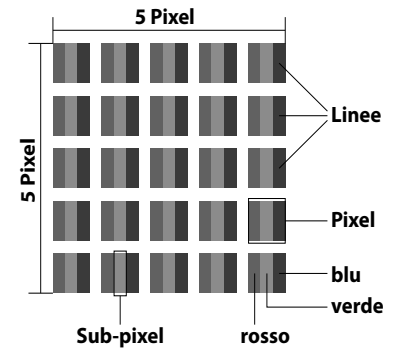

Classe di errore dei pixel	Tipo di errore 1 pixel sempre illuminato	Tipo di errore 2 pixel sempre nero	Tipo di errore 3 sottopixel difettoso	
			luminoso	nero
0	0	0	0	0
I	1	1	2	1
			1	3
			0	5
II	2	2	5	0
			5-n*	2xn*
			0	10
III	5	15	50	0
			50-n*	2xn*
			0	100
IV	50	150	500	0
			500-n*	2xn*
			0	1000

n*=1,5

Per ogni classe e per ogni tipo, il numero di errori ammessi fa riferimento a un milione di pixel e deve essere convertito in base alla risoluzione fisica dello schermo.

L'apparecchio è conforme allo standard europeo ISO 9241-307 classe II (classe di pixel difettosi).

Pulizia

Per prolungare la durata del televisore Smart, adottare i provvedimenti seguenti:

⚠ ATTENZIONE!

Pericolo di scossa elettrica!

Aperto il telaio si rischia una scossa elettrica letale!

- Non aprire il telaio dell'apparecchio. Il telaio non contiene parti da sottoporre a manutenzione.
- Sul telaio lucido del televisore sono presenti delle pellicole che lo proteggono da eventuali graffi. Asportare le pellicole dopo avere posizionato correttamente il televisore.
- Se il telaio dovesse sporcarsi, innanzi tutto spolverarlo. Con cautela, passare quindi un panno per pulirlo. Se il telaio non viene prima spolverato, oppure se viene strofinato con troppa forza, la superficie lucida potrebbe graffiarsi.
- Non usare solventi né detergenti corrosivi o gassosi.
- Pulire lo schermo con un panno morbido che non lascia pelucchi.
- Assicurarsi che non rimangano gocce d'acqua sul televisore Smart. L'acqua potrebbe provocare alterazioni di colore permanenti.
- Evitare assolutamente che possa penetrare acqua all'interno del dispositivo per non danneggiarlo.
- Non esporre lo schermo alla luce intensa del sole né ai raggi ultravioletti.
- Conservare accuratamente il materiale di imballaggio e utilizzarlo soltanto per trasportare il televisore Smart.

⚠ ATTENZIONE!

Pericolo di scossa elettrica!

In caso di contatto con gli elementi interni dell'apparecchio si rischia una scossa elettrica.

- Prima della pulizia, scollegare sempre la spina e tutti i cavi!

Smaltimento



IMBALLAGGIO

L'imballaggio protegge l'apparecchio da eventuali danni durante il trasporto. Gli imballaggi sono prodotti con materiali che possono essere smaltiti nel rispetto dell'ambiente e destinati a un corretto riciclaggio.



APPARECCHIO

I dispositivi usati non devono essere smaltiti insieme ai rifiuti domestici. Come previsto dalla Direttiva 2012/19/UE, al termine del ciclo di vita del dispositivo occorre smaltirlo correttamente. In questo modo i materiali contenuti nel dispositivo verranno destinati al riutilizzo e si ridurrà l'impatto ambientale. Consegnare il dispositivo usato a un punto di raccolta per rifiuti elettronici o a un centro di smaltimento. Per ulteriori informazioni rivolgersi all'azienda locale di smaltimento o all'amministrazione comunale..



PILE

Le pile usate non devono essere gettate tra i rifiuti domestici, Ma consegnate a un centro di raccolta per pile usate.

Dati tecnici

Televisore Smart	MEDION®
Denominazione dell'apparecchio	X17027 (MD 31140)
Tensione nominale	220 - 240 V ~ 50 Hz
Dimensioni dello schermo	108 cm (43") Smart; schermo 16:9
Potenza assorbita	max. 120 Watt
Potenza assorbita (standby):	< 0,50 W
Potenza assorbita quando spento	0,01 W
Potenza in uscita diffusori	2 x 8 Watt RMS
Risoluzione fisica	3840 x 2160
TV-System	Pal B/G, D/K, I; Secam L,L´
Canali memorizzabili	199 (ATV), 10.000 (DTV)

Canali	
	VHF (banda I/III)
	UHF (banda U)
	IPERBANDA
	TV VIA CAVO (S1-S20)/(S21-S41)
	HD DVB-T
	DVB-T2 HD
	HD DVB-C
	DVB-S2

Connessioni	
	Connessione antenna (analogica, TV, DVB-T o DVB-C)
	Connessione satellite (DVB-S/S2)
	1 x USB 3.0
	3 x USB 2.0
	1 x LAN RJ-45
	Video
	4 x HDMI®2.0 con decodifica HDCP 2.2
	1 x SCART
	1 x VGA (D-Sub a 15 pin, YUV)
	Ingresso Y (Video) Pb Pr (YUV, AV) (RCA)
	Audio
	Ingresso audio stereo per YUV, AV, PC (RCA)
	Uscita per gli auricolari (spinotto da 3,5 mm)
	Uscita audio digitale (SPDIF, ottico)
	Uscita subwoofer (RCA)

Unità / supporti di memoria	
Unità	USB, slot Common Interface (CI+)
Formati supportati ³	Foto: JPG, JPEG, JPE, BMP, PNG
	Musica: MP3, WMA, WAV
	Film: MPEG 1/2/4, MKV, Xvid, MOV, MP4, DAT, VOB, H263, FLV, HEVC
Capacità	USB max. 1 TB

³ A causa del gran numero di codec diversi, non è possibile garantire la riproduzione di tutti i formati.

Telecomando	
Tipo di trasmissione	Infrarossi
Classe LED	1
Tipo di pile	2 da 1,5V AAA R03/LR03

Dimensioni / temperature ambientali	
Temperatura ambientale consentita	+5 °C - +35 °C
Umidità relativa dell'aria consentita	20 % - 85 %
Dimensioni senza piedi di supporto (L x H x P)	ca. 97,4 x 57,7 x 9,6 cm
Dimensioni con piedi di supporto (L x H x P)	ca. 97,4 x 63,6 x 27,5 cm
Peso senza piedi di supporto	ca. 8,3 kg
Peso con piedi di supporto	ca. 8,6 kg
Montaggio a parete	Standard Vesa, distanza tra i fori 200 x 200 mm ⁴

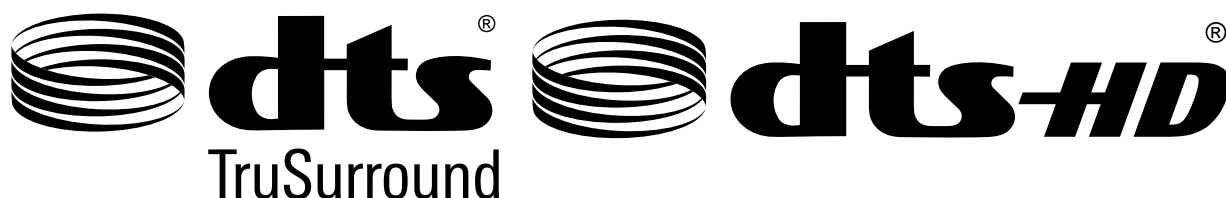
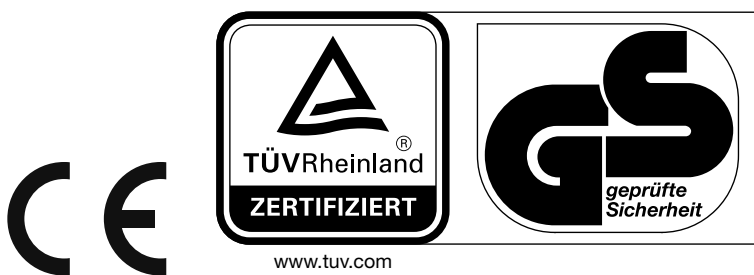

Per ulteriori informazioni sui brevetti DTS consultare <http://patents.dts.com>

AVVISO!

Riconoscimento dei marchi

I termini HDMI e High-Definition Multimedia Interface e il logo HDMI sono marchi o marchi registrati di HDMI Licensing LLC negli USA e in altri paesi.

HDMI[®]
HIGH-DEFINITION MULTIMEDIA INTERFACE

Prodotto sotto licenza di Dolby Laboratories. Dolby e il simbolo Doppia D sono marchi di Dolby Laboratories.

DOLBY[®]
DIGITAL PLUS

⁴ Staffe da parete non fornite in dotazione. Durante il montaggio, assicurarsi di utilizzare viti di dimensione M6. La lunghezza della vite si ottiene aggiungendo 10 mm allo spessore della staffa da parete.

Scheda prodotto

In conformità con il regolamento 1062/2010

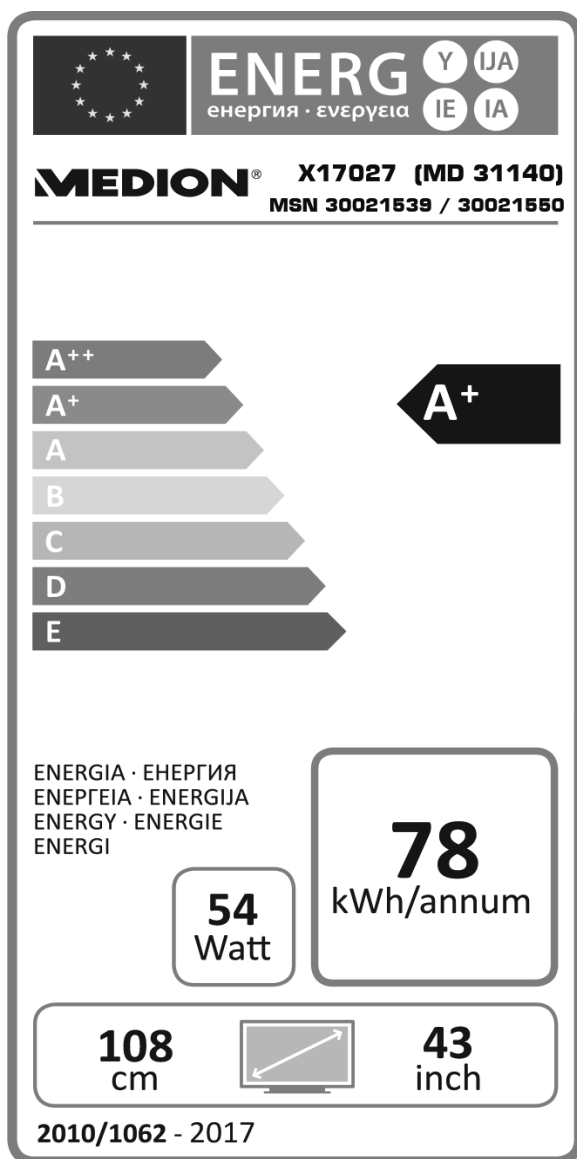

Potenza assorbita (standby):	0,45 W
Potenza assorbita quando spento:	0,01 W
Risoluzione fisica:	3840 x 2160

Note legali

Copyright © 2016

Tutti i diritti riservati.

Il presente manuale di istruzioni è protetto da copyright.

È vietata la riproduzione in forma meccanica, elettronica e in qualsiasi altra forma senza l'autorizzazione scritta da parte del produttore.

Il copyright appartiene all'azienda:

Medion AG

Am Zehnthof 77

45307 Essen

Germania

Il manuale può essere ordinato alla hotline dell'assistenza e scaricato dal portale <http://www.medion.it/>.

È inoltre possibile effettuare una scansione del codice QR riportato sopra e scaricare il manuale dal portale dell'assistenza utilizzando un dispositivo portatile.

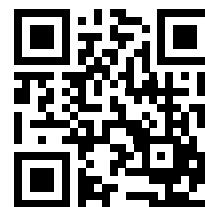

Index

A	
Aggiornamento Software	161
Alimentazione elettrica	
Collegare l'alimentazione.....	140
Anomalia	174
App MEDION Life Remote	172
Autospegnimento.....	162

C	
CI-Modul	128, 136
Collegamento	
Antenna.....	140
Collegamento Alimentazione	140
Common Interface	156
Condivisione Audio Video.....	162, 169
Contenuto della confezione	130
Controllo genitori	158
Cuffie	155

E	
Elenco dei preferiti.....	146
Equalizzatore	155
Errore.....	174

F	
Full HD	130

L	
Lingua	157
Lista canali.....	144, 164
Lista Satelliti	164

M	
Menu Immagine.....	151
Menu Impostazioni	156
Menu Opzioni.....	150
Menu OSD	149
Menu Suono.....	155

P	
Pile	177

R	
Ricerca dei canali.....	141
Risoluzione dei problemi.....	174

S	
Spostamento nel menu	149

T	
Televideo	
Televideo Sottopagine	148
Televideo Tasti colorati.....	148
Televideo Tasti di selezione canali	148
Televideo Tasti numerici	148

U	
Ultra HD	130
USB.....	167
Utilizzo conforme.....	129

W	
Wireless Display	147



**Vertrieben durch: | Commercialisé par: |
Commercializzato da:**

MEDION AG
AM ZEHNTHOF 77
45307 ESSEN
DEUTSCHLAND/ALLEMAGNE/GERMANIA

**KUNDENDIENST • SERVICE APRÈS-VENTE •
ASSISTENZA POST-VENDITA**

94260



0848 - 24 24 26

0,08 CHF/Min. (Numero verde)



www.medion.ch

Modell/Type/Modello:

MD 31140

11/2016

3

**JAHRE GARANTIE
ANS GARANTIE
ANNI GARANZIA**