

# MEDION®

Bedienungsanleitung  
Notice d'utilisation  
Handleiding  
Manual de instrucciones  
Istruzioni per l'uso



**Eismaschine**  
**Sorbetière**  
**Ijsmachine**  
**Heladora**  
**Gelatiera**

**MEDION® MD 18883**

# Inhaltsverzeichnis

<b>1.</b>	<b>Informationen zu dieser Bedienungsanleitung .....</b>	<b>4</b>
1.1.	Zeichenerklärung .....	4
<b>2.</b>	<b>Bestimmungsgemäßer Gebrauch .....</b>	<b>6</b>
<b>3.</b>	<b>Sicherheitshinweise .....</b>	<b>7</b>
<b>4.</b>	<b>Lieferumfang .....</b>	<b>14</b>
4.1.	Information zum verwendeten Kältemittel R600a .....	14
<b>5.</b>	<b>Geräteübersicht .....</b>	<b>15</b>
<b>6.</b>	<b>Montage und Inbetriebnahme .....</b>	<b>16</b>
<b>7.</b>	<b>Eismaschine verwenden .....</b>	<b>17</b>
7.1.	Eis zubereiten .....	19
7.2.	Zubereitung beendet .....	20
<b>8.</b>	<b>Rezepte .....</b>	<b>21</b>
<b>9.</b>	<b>Gerät reinigen .....</b>	<b>23</b>
<b>10.</b>	<b>Außerbetriebnahme .....</b>	<b>24</b>
<b>11.</b>	<b>Fehlerbehebung .....</b>	<b>24</b>
<b>12.</b>	<b>Entsorgung .....</b>	<b>25</b>
<b>13.</b>	<b>Technische Daten .....</b>	<b>25</b>
<b>14.</b>	<b>Konformitätsinformation .....</b>	<b>26</b>
<b>15.</b>	<b>Serviceinformationen .....</b>	<b>26</b>
<b>16.</b>	<b>Datenschutzerklärung .....</b>	<b>29</b>
<b>17.</b>	<b>Impressum .....</b>	<b>30</b>

---

# 1. Informationen zu dieser Bedienungsanleitung



Vielen Dank, dass Sie sich für unser Produkt entschieden haben. Wir wünschen Ihnen viel Freude mit dem Gerät.

Lesen Sie vor Inbetriebnahme die Sicherheitshinweise und die gesamte Anleitung aufmerksam durch. Beachten Sie die Warnungen auf dem Gerät und in der Bedienungsanleitung.

Bewahren Sie die Bedienungsanleitung immer in Reichweite auf. Wenn Sie das Gerät verkaufen oder weitergeben, händigen Sie unbedingt auch diese Bedienungsanleitung aus, da sie ein wesentlicher Bestandteil des Produktes ist.

## 1.1. Zeichenerklärung

Ist ein Textabschnitt mit einem der nachfolgenden Warnsymbole gekennzeichnet, muss die im Text beschriebene Gefahr vermieden werden, um den dort beschriebenen, möglichen Konsequenzen vorzubeugen.



### **GEFAHR!**

Warnung vor unmittelbarer Lebensgefahr!



### **WARNUNG!**

Warnung vor möglicher Lebensgefahr und/oder schweren irreversiblen Verletzungen!



### **VORSICHT!**

Warnung vor möglichen mittelschweren und oder leichten Verletzungen!



### **HINWEIS!**

Hinweise beachten, um Sachschäden zu vermeiden!



Weiterführende Informationen für den Gebrauch des Gerätes!



Hinweise in der Bedienungsanleitung beachten!

**WARNUNG!**

Warnung vor Gefahr durch elektrischen Schlag!

**WARNUNG!**

Warnung vor Gefahr durch feuergefährliche und/oder leicht entzündlichen Stoffe!

- Aufzählungspunkt / Information über Ereignisse während der Bedienung
- ▶ Auszuführende Handlungsanweisung
- Auszuführende Sicherheitshinweise



Symbol für Wechselstrom



Gerät umweltgerecht entsorgen (siehe „12. Entsorgung“ auf Seite 25)



Der Grüne Punkt kennzeichnet Verkaufsverpackungen, die vom dualen Sammel- und Verwertungssystem gemäß Verpackungsverordnung entsorgt bzw. recycelt werden.



Kennzeichnung von Verpackungsmaterialien bei der Mülltrennung. Kennzeichnung mit den Abkürzungen (a) und Nummern (b) mit folgender Bedeutung: 1–7: Kunststoffe/20–22: Papier und Pappe/80–98: Verbundstoffe

**CE-Kennzeichnung**

Mit diesem Symbol markierte Produkte erfüllen die Anforderungen der EU-Richtlinien (siehe Kapitel „Konformitätsinformation“).

---

## 2. Bestimmungsgemäßer Gebrauch

Die Eismaschine ist für die Herstellung von Speiseeis in haushaltsüblichen Mengen vorgesehen.

Dieses Gerät ist für den Gebrauch im Haushalt und in ähnlichen Anwendungsbereichen vorgesehen wie z. B.:

- Personalküchenbereichen in Läden, Büros und anderen Arbeitsbereichen;
  - in der Landwirtschaft und von Gästen in Hotels, Motels und anderen Unterkünften;
  - Frühstückspensionen;
  - im Catering und ähnlichem Großhandelseinsatz.
- Das Gerät ist nur für den privaten und nicht für den industriellen/kommerziellen Gebrauch bestimmt.

Bitte beachten Sie, dass im Falle des nicht bestimmungsgemäßen Gebrauchs die Haftung erlischt:

- Bauen Sie das Gerät nicht ohne unsere Zustimmung um und verwenden Sie keine nicht von uns genehmigten oder gelieferten Zusatzgeräte.
- Verwenden Sie nur von uns gelieferte oder genehmigte Ersatz- und Zubehörteile.
- Beachten Sie alle Informationen in dieser Bedienungsanleitung, insbesondere die Sicherheitshinweise. Jede andere Bedienung gilt als nicht bestimmungsgemäß und kann zu Personen- oder Sachschäden führen.

---

### 3. Sicherheitshinweise

WICHTIGE SICHERHEITSANWEISUNGEN

SORGFÄLTIG LESEN UND FÜR DEN WEITEREN GEBRAUCH AUFBEWAHREN!



#### **WARNUNG!**

#### **Verletzungsgefahr!**

Verletzungsgefahr für Kinder und Personen mit verringerten physischen, sensorischen oder mentalen Fähigkeiten (beispielsweise teilweise Behinderte, ältere Personen mit Einschränkung ihrer physischen und mentalen Fähigkeiten) oder Mangel an Erfahrung und Wissen (beispielsweise ältere Kinder).

- Gerät und Zubehör an einem für Kinder unerreichbaren Platz aufbewahren.
- Dieses Gerät kann von Kindern ab 8 Jahren und darüber und von Personen mit reduzierten physischen, sensorischen oder mentalen Fähigkeiten oder Mangel an Erfahrung und/oder Wissen benutzt werden, wenn sie beaufsichtigt werden oder bezüglich des sicheren Gebrauchs des Gerätes unterwiesen wurden und die daraus resultierenden Gefahren verstanden haben.
- Kinder dürfen nicht mit dem Gerät spielen.
- Reinigung und Benutzer-Wartung dürfen nicht von Kindern ohne Beaufsichtigung durchgeführt werden.
- Kinder im Alter von 3 bis 8 Jahren dürfen Kühlgeräte be- und entladen.
- Kinder jünger als 8 Jahre sollen von der Anschlussleitung ferngehalten werden.



## **GEFAHR!**

### **Erstickungsgefahr!**

Es besteht Erstickungsgefahr durch Verschlucken oder Einatmen von Kleinteilen oder Folien.

- Alle verwendeten Verpackungsmaterialien (Säcke, Polystyrolstücke usw.) nicht in der Reichweite von Kindern lagern.
- Kinder nicht mit dem Verpackungsmaterial spielen lassen.



## **GEFAHR!**

### **Risiko eines Stromschlags/Kurzschlusses!**

Es besteht die Gefahr eines elektrischen Schlags/Kurzschlusses durch stromführende Teile.

- Schließen Sie den Netzstecker nur an gut erreichbare, ordnungsgemäß installierte Schutzkontaktsteckdosen an, die sich in der Nähe des Aufstellortes befinden. Lassen Sie die Steckdose unbedingt jederzeit frei zugänglich, damit der Netzstecker bei Gefahr ungehindert abgezogen werden kann.
- Prüfen Sie, bevor Sie das Gerät in Betrieb nehmen, ob die Spannungsangabe auf dem Typenschild mit der örtlichen Netzspannung übereinstimmt.
- Wenn Sie den Netzstecker aus der Steckdose ziehen, fassen Sie immer den Stecker selbst an und ziehen Sie nicht am Kabel.
- **WARNUNG!** Das Netzkabel darf beim Aufstellen nicht geklemmt oder beschädigt werden.
- **WARNUNG!** Platzieren Sie ortsveränderliche Mehrfachsteckdosen oder Netzteile nicht an der Rückseite des Gerätes.
- Wickeln Sie das Kabel während des Betriebs ganz ab.
- Ziehen Sie nach jedem Gebrauch, vor jeder Reinigung sowie bei nicht vorhandener Aufsicht den Netzstecker des Gerätes aus der Steckdose, um das Gerät vollständig vom Netz zu trennen.

- 
- Achten Sie darauf, dass das Netzkabel nicht mit heißen Gegenständen oder Oberflächen (z. B. Herdplatte) in Berührung kommt.
  - Nehmen Sie das Gerät nicht in Betrieb, wenn Gerät oder Netzkabel sichtbare Schäden aufweisen oder das Gerät heruntergefallen ist.
  - Bei einem Gewitter können am Stromnetz angeschlossene Geräte beschädigt werden. Ziehen Sie deshalb bei Gewitter immer den Netzstecker.
  - Vor dem ersten Gebrauch und nach jeder Benutzung das Gerät sowie das Netzkabel auf Beschädigungen überprüfen.
  - Gerät nicht in Betrieb nehmen, wenn das Gerät oder das Netzkabel sichtbare Schäden aufweist.
  - Wenn Sie einen Transportschaden feststellen, wenden Sie sich umgehend an den Service.
  - Auf keinen Fall selbständig Veränderungen am Gerät vornehmen oder versuchen, ein Geräteteil selbst zu öffnen und/oder zu reparieren.
  - Das Netzkabel ausschließlich durch eine dafür qualifizierte Fachwerkstatt instand setzen lassen oder an den Service wenden, um Gefährdungen zu vermeiden.

Das Gerät darf nicht in Wasser oder andere Flüssigkeiten getaucht oder unter fließendes Wasser gehalten werden oder in feuchten Räumen verwendet werden, da dies zu einem Stromschlag führen kann.

- Ziehen Sie den Netzstecker des Gerätes aus der Steckdose,
  - wenn Sie das Gerät reinigen,
  - wenn das Gerät feucht oder nass geworden ist,
  - wenn Sie das Gerät nicht mehr gebrauchen,
  - bei nicht vorhandener Aufsicht.
- Vermeiden Sie Berührungen mit Wasser oder anderen Flüssigkeiten. Halten Sie das Gerät und das Netzkabel fern von Waschbecken, Spülen oder ähnlichen.



- 
- Keine mit Flüssigkeiten gefüllten Gegenstände (z. B. Vasen oder Getränke) auf bzw. in die Nähe des Geräts oder des Netzadapters stellen.
  - Das Gerät oder das Netzkabel niemals mit nassen Händen berühren.
  - Betreiben Sie das Gerät ausschließlich in Innenräumen.



**WARNUNG!**  
**Brandgefahr!**

Es besteht Brandgefahr durch unsachgemäßen Umgang mit dem Gerät.

- Stellen Sie das Gerät mit ausreichendem Abstand von anderen Geräten und der Wand auf.
- Decken Sie das Gerät nicht ab.
- Dieses Gerät darf nicht mit einer externen Zeitschaltuhr oder einem separaten Fernwirkssystem, wie z. B. einer Funksteckdose, betrieben werden.



**WARNUNG!**  
**Verletzungsgefahr!**

Unsachgemäße Behandlung kann Schäden für Ihr Gerät und Ihre Gesundheit zur Folge haben. Befolgen Sie unbedingt folgende Hinweise:

- Greifen Sie nicht in die laufende Eismaschine.
- Halten Sie ebenfalls Haare, Kleidung und andere Gegenstände fern.
- Belüftungsöffnungen im Gerätegehäuse oder Einbaugehäuse nicht verschließen.
- Fassen Sie den tiefgekühlten Aluminiumbehälter nicht mit feuchten Händen an.
- Keine explosiven Stoffe, wie zum Beispiel Aerosolbehälter mit brennbarem Treibgas, im oder in der Nähe des Gerätes lagern.
- **WARNUNG!** Achten Sie darauf, dass das Netzkabel nicht zur Stolperfalle wird – keine Verlängerungskabel verwenden.



## **WARNUNG!**

### **Verletzungsgefahr!**

Das Kühlsystem des Gerätes enthält das Kältemittel R600a. Bei einem Auslaufen des Kältemittels besteht die Gefahr von Verletzungen.

- **WARNUNG!** Kältemittelkreislauf nicht beschädigen.
- Sollte das Kühlsystem dennoch beschädigt worden sein, belüften Sie den Raum. Vermeiden Sie offene Flammen und Zündquellen. Lassen Sie das Gerät vor einer weiteren Verwendung von einer Fachkraft reparieren.
- Haut- oder Augenkontakt mit Kältemittel kann zu Verletzungen führen. Spülen Sie ggf. sofort die Augen mit klarem Wasser und suchen Sie einen Arzt auf.
- **WARNUNG!** Keine elektrischen Geräte innerhalb des Kühlfachs betreiben, die nicht der vom Hersteller empfohlenen Bauart entsprechen.
- **WARNUNG!** Zum Beschleunigen des Abtauvorgangs keine anderen mechanischen Einrichtungen oder sonstigen Mittel als die vom Hersteller empfohlenen benutzen.
- Das Gerät in einem trockenen und belüftbaren Raum aufstellen. Der Raum sollte eine Fläche von etwa 4 m<sup>2</sup> aufweisen, um bei einer Beschädigung des Kühlsystems eine ausreichende Belüftung zu gewährleisten.
- Offene Flammen fernhalten.
- Manipulierungen am Kältemittelkreislaufs sind unzulässig und der Garantieanspruch erlischt.



## **HINWEIS!**

### **Beschädigungsgefahr!**

Gefahr von Geräteschaden durch unsachgemäße Aufstellung/Verwendung.

- Stellen Sie das Gerät nicht auf eine Tischkante; es könnte kippen und herunterfallen.
- Stellen Sie das Gerät auf eine feste, ebene Oberfläche.
- Überschreiten Sie nicht die Füllmenge von 1,2 Litern des Aluminiumbehälters.
- Harte und spitze Gegenstände (wie z. B. Metalllöffel) können die Oberflächen des Aluminiumbehälters beschädigen. Benutzen Sie den mitgelieferten Silikon-Spatel oder Holzbesteck zur Entnahme des fertiggestellten Eises.
- Achten Sie darauf, dass sich während des Betriebs keine Fremdgegenstände (Löffel, Teigschaber o. ä.) im Kühlbehälter befinden.

Chemische Zusätze in Möbelbeschichtungen können das Material der Gerätefüße angreifen und Rückstände auf der Möbeloberfläche verursachen.

- Stellen Sie das Gerät ggf. auf eine geeignete Unterlage.
- Verwenden Sie das Gerät nicht im Freien.
- Setzen Sie das Gerät keinen extremen Bedingungen aus. Zu vermeiden sind:
  - Hohe Luftfeuchtigkeit oder Nässe,
  - extrem hohe oder tiefe Temperaturen,
  - direkte Sonneneinstrahlung,
  - offenes Feuer.

**VORSICHT!****Gesundheitsgefährdung!**

Es besteht Gesundheitsgefährdung durch mangelnde Hygiene.

- Halten Sie alle Arbeitsgeräte bei der Eiszubereitung sauber.
- Bewahren Sie die vorbereitete Eismasse im Kühlschrank auf, jedoch nicht länger als 24 Stunden.
- Frisches Speiseeis sollte sofort verzehrt werden. Lagern Sie es bei  $-18\text{ °C}$  max. 1 Woche im Gefrierschrank.
- An- oder aufgetautes Speiseeis darf nicht wieder eingefroren werden.
- Reinigen Sie die Eismaschine und alle Arbeitsgeräte nach der Eiszubereitung gründlich.

**GEFAHR!****EXPLOSIONS- und FEUERGEFAHR!**

Die Isolierung enthält Cyclopentan. Bei Beschädigung der Isolierung kann ein entflammbares Gas-/Luftgemisch freigesetzt werden und kann zu Explosionen führen.

- Vermeiden Sie offene Flammen und Zündquellen.

---

## 4. Lieferumfang



### **GEFAHR!** **Erstickungsgefahr!**

Es besteht Erstickungsgefahr durch Verschlucken oder Einatmen von Kleinteilen oder Folien.

- Halten Sie die Verpackungsfolie von Kindern fern.
- Kinder nicht mit dem Verpackungsmaterial spielen lassen.

- ▶ Entnehmen Sie das Produkt aus der Verpackung und entfernen Sie sämtliches Verpackungsmaterial.
- ▶ Überprüfen Sie die Vollständigkeit der Lieferung und benachrichtigen Sie uns bitte innerhalb von 14 Tagen nach dem Kauf, falls die Lieferung nicht komplett ist.

Mit dem von Ihnen erworbenen Paket haben Sie erhalten:

- Eismaschine
- Eisportionierer
- Messbecher
- Bedienungsanleitung mit Garantieinformationen.

### **4.1. Information zum verwendeten Kältemittel R600a**

In diesem Gerät wurden R600a und Cyclopentan als 100% FCKW-freie Kühl- und Isoliermittel verwendet. Dadurch wird die Ozonschicht geschützt und der sogenannte Treibhauseffekt reduziert.

Zu erkennen sind diese Geräte durch den Hinweis „Kältemittel R600a“ auf dem Typenschild.

- ▶ Achten Sie darauf, dass der Kühlkreislauf nicht beschädigt wird, da dann R600a in geringem Maß zum Treibhauseffekt beitragen kann, wenn es freigesetzt wird.
- ▶ Dies gilt sowohl für den Transport als auch über die gesamte Lebensdauer des Gerätes. Achten Sie auch bei diesen Geräten darauf, dass sie gemäß den örtlichen Regelungen fach- und sachgerecht entsorgt werden.

## 5. Geräteübersicht

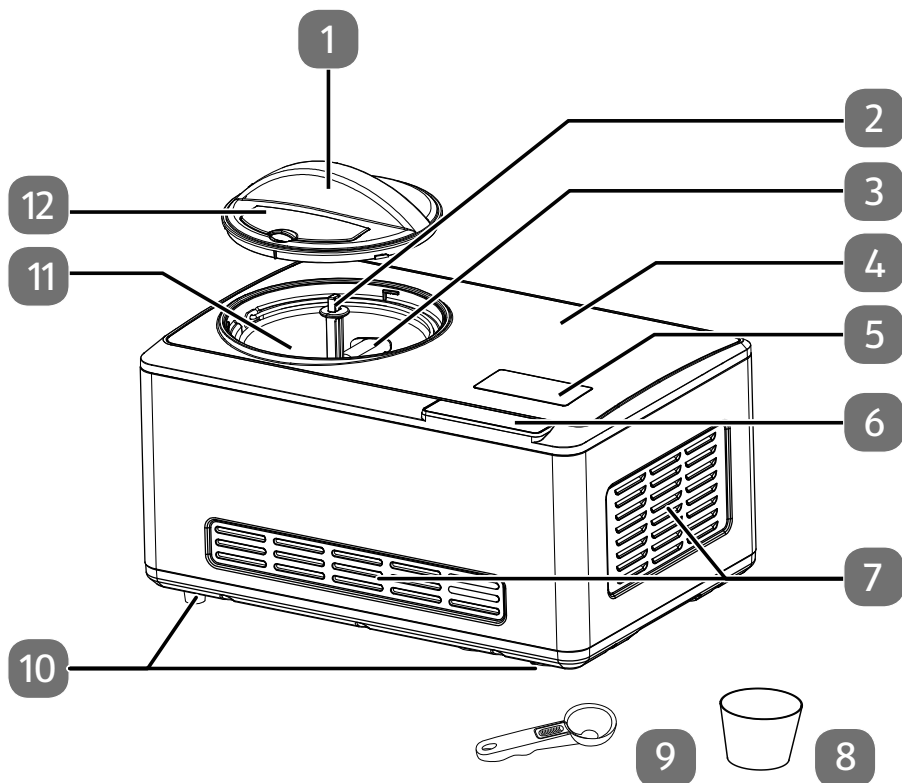

- 1) Deckel
- 2) Antriebswelle
- 3) Rührwerkzeug
- 4) Gehäuse
- 5) Display
- 6) Bedienelemente
- 7) Lüftungsschlitze
- 8) Messbecher
- 9) Eisportionierer
- 10) gummierte Stellfüße
- 11) Aluminiumbehälter
- 12) Deckel Nachfüllöffnung

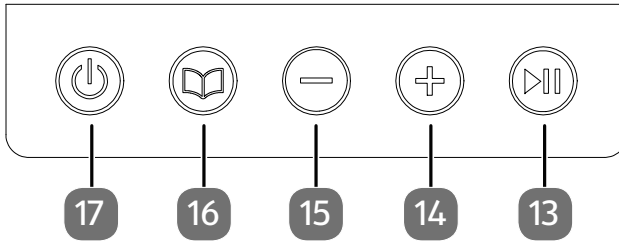

- 13) Start/Pause
- 14) Betriebsdauer erhöhen
- 15) Betriebsdauer verringern
- 16) Betriebsart auswählen: „Eis herstellen“, „Nur Kühlen“, „Nur Verrühren“
- 17) Gerät ein-/ausschalten

## 6. Montage und Inbetriebnahme

- ▶ Entfernen Sie sämtliches Verpackungsmaterial.
- ▶ Reinigen Sie vor dem ersten und jedem weiteren Gebrauch alle losen Teile (Deckel (1), Rührwerkzeug (3) und Zubehör) sowie den Aluminiumbehälter (11) im Gerät mit einem weichen Tuch und einem handelsüblichen Spülmittel.
- ▶ Lassen Sie alles gut trocknen.
- ▶ Stellen Sie die Eismaschine auf eine ebene, rutschfeste und hitzebeständige Oberfläche.
- ▶ Setzen Sie den Aluminiumbehälter in die Eismaschine, auf die Antriebswelle (2) .

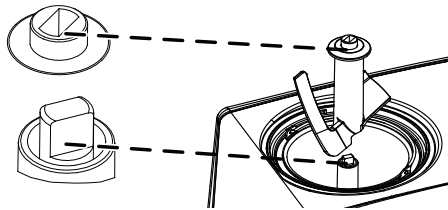

**Abb. 1**

- ▶ Stecken Sie das Rührwerkzeug auf den Aluminiumbehälter und achten Sie darauf, dass das Rührwerkzeug auf der Antriebswelle sitzt (siehe **Abb. 1**).

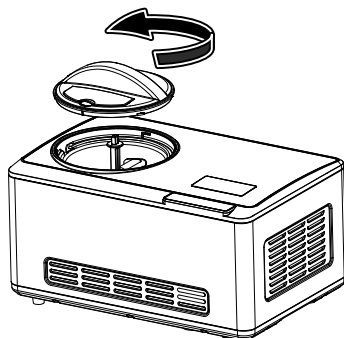
**Abb. 2**

- ▶ Setzen Sie den Deckel auf das Gehäuse (4) und drehen ihn gegen den Uhrzeigersinn, bis er einrastet (siehe **Abb. 2**).

## 7. Eismaschine verwenden



Das Gerät wird durch einen Elektromotor angetrieben. Dies kann zu einer Geruchsbildung bei der ersten Inbetriebnahme führen. Die Geruchsbildung ist also normal und kein Zeichen für einen Defekt des Geräts.

- ▶ Sorgen Sie für ausreichende Belüftung.
- ▶ Entfernen Sie den Deckel (1), indem Sie ihn im Uhrzeigersinn drehen.

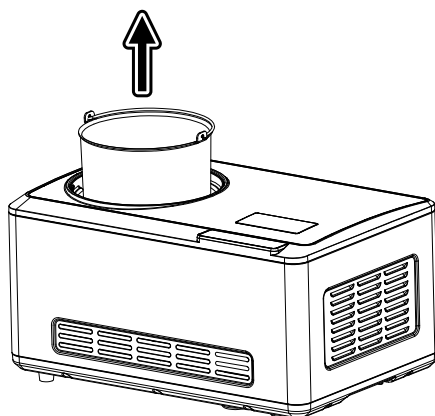
**Abb. 3**

- ▶ Entnehmen Sie den Aluminiumbehälter (11) (siehe **Abb. 3**). Halten Sie ihn am Griff.
- ▶ Befüllen Sie den Aluminiumbehälter der Eismaschine mit den Zutaten.
- ▶ Verwenden Sie den mitgelieferten Messbecher (8) zur Dosierung der Zutaten.







Beachten Sie die Füllmenge von 1,2 Litern.





Sie müssen den Aluminiumbehälter vor der Eiszubereitung nicht extra kühlen. Das Gerät verfügt über einen eingebauten Kompressor, der die Zutaten während der Eiszubereitung kühlt.

- ▶ Setzen Sie den befüllten Aluminiumbehälter wieder wie unter „6. Montage und Inbetriebnahme“ auf Seite 16 beschrieben ein.
- ▶ Setzen Sie den Deckel auf das Gehäuse und drehen Sie gegen den Uhrzeigersinn fest, bis er einrastet.
- ▶ Schließen Sie das Gerät an eine ordnungsgemäß installierte Steckdose an. Die örtliche Netzspannung muss den technischen Daten des Gerätes entsprechen.
- ▶ Drücken Sie die Taste  (17), um das Gerät einzuschalten.
- ▶ Drücken Sie die Taste  (16) einmal oder mehrfach, um die Betriebsart auszuwählen. Wählen Sie folgende Betriebsarten: „Eis herstellen“, „Kühlen“ oder „Verrühren“.

Im Display (5) wird die Betriebsart angezeigt: **ICE CREME** „Eis herstellen“, **COOLING** „Kühlen“ oder **MIXING** „Nur Verrühren“.



- ▶ Drücken Sie nun die Taste  (15) oder  (14), um die Betriebszeit einzustellen:

 Betriebsdauer erhöhen

 Betriebsdauer verringern

Je kurzem Tastendruck wird die Betriebsdauer um eine Minute erhöht oder verringert.

Bei längerem Tastendruck wird das Einstellen der Betriebszeit beschleunigt:

- Taste  bis zu 5 Minuten,
- Taste  bis zu 60 Minuten.



Abhängig von der Rezeptur können Sie die Betriebszeit in der Zubereitung für Speiseeis weicherer Konsistenz verkürzen oder für Speiseeis härterer Konsistenz verlängern.

- ▶ Drücken Sie die Taste  (13), um die ausgewählte Betriebsart zu starten.

## 7.1. Eis zubereiten

Drücken Sie die Taste , um die Betriebsart **ICE CREAM** zu starten. Die Eismaschine beginnt mit der Zubereitung.

Im Display wird die verbleibende Betriebszeit angezeigt und die ausgewählte Betriebsart leuchtet.



Nach dem Start wird die Temperatur im Aluminiumbehälter automatisch durch das Gerät aktiv herunter gekühlt. Die Zubereitungszeit hängt von der Rezeptur und der Außentemperatur ab.



Wenn das Eis zu fest wird und der Motor blockiert, wird das Rührwerk automatisch angehalten und es ertönt ein Signal. Die Kühlung wird jedoch fortgesetzt.

### 7.1.1. Befüllen während der Zubereitung







Abb. 4

- ▶ Um zusätzliche Lebensmittel wie z. B. Nüsse hinzu zu fügen, öffnen Sie die Nachfüllöffnung im Deckel (siehe **Abb. 4**). Die Kühlung wird nicht unterbrochen, das Rührwerkzeug dreht sich weiter und der Zubereitungsprozess wird fortgesetzt.
- ▶ Nach dem Befüllen verschließen Sie die Nachfüllöffnung wieder.

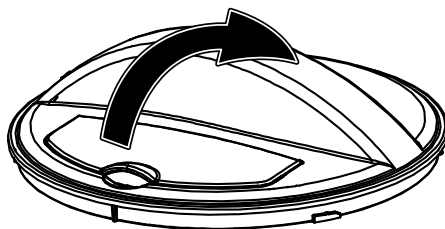
### 7.1.2. Betrieb unterbrechen

Unterbrechen Sie den Betrieb, um z. B. nachträglich Zutaten zu befüllen.

- ▶ Drücken Sie die Taste , um den Betrieb zu unterbrechen. Das Rührwerk stoppt und die Kühlung wird unterbrochen. Das Display zeigt die verbleibende Betriebszeit und stoppt die Zählung.
- ▶ Wenn Sie nach dem Unterbrechen die Betriebsart ändern möchten, drücken und halten Sie die Taste  für ca. 3 Sekunden.
- ▶ Wählen Sie anschließend das gewünschte Programm und Zubereitungszeit aus.
- ▶ Wird keine Taste für 15 Sekunden betätigt, erlischt das Display und das Gerät ist im Bereitschaftsmodus.
- ▶ Drücken Sie die Taste , um den Betrieb fortzusetzen.

---

### 7.1.3. Zubereitung vorzeitig beenden

Ist die Wunschkonsistenz der Eismasse erreicht, können Sie die Zubereitung vorzeitig beenden und das Eis entnehmen.

- ▶ Drücken Sie die Taste , um die Zubereitung vorzeitig zu beenden.

## 7.2. Zubereitung beendet



### HINWEIS!

#### Möglicher Geräteschaden!

Geräteschaden durch unsachgemäßen Umgang mit dem Gerät.

- Bewahren Sie fertiggestelltes Eis keinesfalls in dem Aluminiumbehälter auf, sondern verwenden Sie geeignetes Tiefkühlgeschirr.

Nach Ablauf der Betriebszeit schaltet sich das Gerät aus. Im Display wird **00:00** angezeigt.

Nach ca. 10 Minuten ohne Tastenbetätigung startet die Kühlung für 10 Minuten erneut. Das Display zeigt **Cool** an. Die erneute Betriebszeit beträgt 10 Minuten. Die Betriebszeit endet mit einem 4-fachen Signal.

Das Gerät schaltet sich aus und startet nicht erneut mit dem Cooling Modus.

- ▶ Nach Ablauf der Betriebszeit drücken Sie die Taste , um die Eismaschine auszuschalten und ziehen Sie den Stecker aus der Steckdose.
- ▶ Entfernen Sie den Deckel (1), indem Sie ihn im Uhrzeigersinn drehen.
- ▶ Entnehmen Sie das Rührwerkzeug und den Aluminiumbehälter mit der fertigen Eiscreme aus der Eismaschine.
- ▶ Verwenden Sie einen Spatel, um die Eiscreme aus dem Aluminiumbehälter zu entnehmen.
- ▶ Warten Sie, bevor Sie die Eismaschine wieder in Betrieb nehmen, bis sie die Raumtemperatur erreicht hat.
- ▶ Lassen Sie den Aluminiumbehälter nach der Eiszubereitung zunächst wieder Raumtemperatur erreichen. Reinigen Sie die Geräteteile (Aluminiumbehälter, Deckel, Rührwerkzeug und Zubehör) sorgfältig, wie auf Seite 23 beschrieben.

## 8. Rezepte

Die Rezepte sind für jeweils ca. 8 Portionen ausgelegt.

Alle Rezepte werden mit dem Programm **Ice Cream** zubereitet

Eissorte	Zutaten	Zubereitung
Vanilleeis	240 ml Milch 115 g Kristallzucker 180 ml Schlagsahne, gut gekühlt 1-2 Teelöffel Vanilleextrakt, nach Geschmack	<ul style="list-style-type: none"> <li>▶ Schlagen Sie die Milch mit dem Zucker, bis der Kristallzucker sich aufgelöst hat.</li> <li>▶ Geben Sie die Schlagsahne und das Vanilleextrakt hinzu. Vermischen Sie alles gut.</li> <li>▶ Stellen Sie eine Verarbeitungsdauer von ca. 30–40 Minuten ein.</li> <li>▶ Schalten Sie die Maschine ein und schütten die Mischung langsam durch den Nachfülldeckel in den Aluminiumbehälter.</li> </ul>
Schokoladen- eis	115 g Kristallzucker 240 ml Milch 240 ml Schlagsahne, gekühlt 240 g Schokolade 1 TL Vanilleextrakt	<ul style="list-style-type: none"> <li>▶ Die Milch erhitzen (nicht kochen).</li> <li>▶ Die Schokolade in feine Stücke hacken und zusammen mit dem Zucker in eine Schüssel geben. Die heiße Milch langsam mit der zerkleinerten Schokolade und dem Zucker verühren, bis sich die Schokolade vollständig auflöst. Anschließend die Schokoladenmasse abkühlen lassen.</li> <li>▶ Die Schlagsahne und das Vanilleextrakt hinzufügen.</li> <li>▶ Die Eismaschine einschalten und die fertige Eismasse in die Eismaschine einfüllen.</li> <li>▶ Stellen Sie eine Verarbeitungsdauer von 50-60 Minuten ein.</li> </ul>

Eissorte	Zutaten	Zubereitung
Erdbeereis oder anderes Beereneis	250 g Erdbeeren (oder andere Beeren) 3 EL Zitronensaft 115 g Kristallzucker 240 ml Schlagsahne 240 ml Milch 1 TL Vanilleextrakt	<ul style="list-style-type: none"> <li>▶ Beeren waschen, in Scheiben schneiden. Verrühren Sie ca. 70 g Kristallzucker mit dem Zitronensaft und weichen Sie anschließend die Erdbeeren für zwei Stunden in dem Saft ein.</li> <li>▶ Den restlichen Kristallzucker, die Milch und die Schlagsahne miteinander mixen, bis der Kristallzucker sich aufgelöst hat.</li> <li>▶ Geben Sie den Saft der eingeweichten Erdbeeren sowie das Vanilleextrakt zu der Milchmasse und geben Sie das Ganze in die Eismaschine. Die Erdbeeren in den letzten 5 Minuten durch den Nachfülldeckel hinzugeben.</li> <li>▶ Nach Belieben mit Zucker süßen und in der Eismaschine weiterverarbeiten.</li> <li>▶ Die Eismaschine einschalten. Stellen Sie eine Verarbeitungsdauer von ca. 30–40 Minuten ein.</li> </ul>
Zitronensorbet	350 g Kristallzucker 350 ml Wasser 240 ml Zitronensaft 1 EL Zitronenschale (fein gehackt)	<ul style="list-style-type: none"> <li>▶ Zucker und Wasser in einen Kochtopf geben und bei mittlerer Hitze zum Kochen bringen.</li> <li>▶ Lassen Sie den Zuckersirup bei niedriger Temperatur 2-3 Minuten köcheln.</li> <li>▶ Nehmen Sie den Sirup vom Herd und lassen ihn abkühlen.</li> <li>▶ Nach dem Abkühlen fügen Sie den Zitronensaft und die fein gehackte Zitronenschale hinzu.</li> <li>▶ Die Eismaschine einschalten und die fertige Zitronenmasse in die Eismaschine einfüllen.</li> <li>▶ Stellen Sie eine Verarbeitungsdauer von ca. 30–40 Minuten ein.</li> </ul>
Schoko-Frozen-Joghurt	240 ml Milch 180 g Schokolade (geraspelt) 360 g fettarmer Vanillejoghurt 50 g Kristallzucker	<ul style="list-style-type: none"> <li>▶ Mixen Sie alle Zutaten in einem Mixer, bis alles zu einer glatten Masse vermischt ist.</li> <li>▶ Die Eismaschine einschalten und die fertige Masse in die Eismaschine einfüllen. Stellen Sie eine Verarbeitungsdauer von 50-60 Minuten ein.</li> </ul>

## 9. Gerät reinigen

Reinigen Sie die Oberflächen, die mit Lebensmitteln in Kontakt kommen regelmäßig.



### **GEFAHR!** **Stromschlaggefahr!**

Es besteht die Gefahr eines elektrischen Schlags durch stromführende Teile.

- Tauchen Sie das Gerät oder das Netzkabel niemals in Wasser oder andere Flüssigkeiten!
- Ziehen Sie den Stecker aus der Steckdose und aus dem Gerät, bevor Sie das Gerät reinigen.



### **HINWEIS!** **Mögliche Materialschäden!**

Empfindliche Oberflächen können durch falsche Behandlung beschädigt werden.

- Verwenden Sie keine scharfen oder scheuernden Reinigungsmittel oder Gegenstände für die Reinigung des Zubehörs und des Gehäuses, da diese die Oberflächen beschädigen können.
  - Verwenden Sie ein mildes Reinigungsmittel wie z.B. Spülmittel und ein weiches Tuch.
  - Das Zubehör ist nicht spülmaschinenfest.
- ▶ Entfernen Sie den Deckel (1), indem Sie ihn im Uhrzeigersinn drehen.
  - ▶ Demontieren Sie das Rührwerkzeug (3), indem Sie es von der Antriebswelle (2) abziehen.
  - ▶ Nehmen Sie den Aluminiumbehälter (11) heraus.
  - ▶ Reinigen Sie den Aluminiumbehälter erst, wenn er Raumtemperatur erreicht hat. Reinigen Sie ihn dann mit warmem Wasser, Spülmittel und mit einem angefeuchteten Tuch.
  - ▶ Reinigen Sie das Zubehör mit warmem Wasser und Spülmittel.
  - ▶ Wischen Sie die Geräteoberfläche mit einem weichen, leicht mit Wasser angefeuchteten Tuch ab.

---

## 10. Außerbetriebnahme

- ▶ Wenn Sie das Kühlgerät über einen längeren Zeitraum nicht benutzen, schalten Sie es aus, ziehen Sie den Stecker, tauen Sie es ab, reinigen Sie es, trocknen Sie es sorgfältig ab und lassen Sie den Deckel offen, um Schimmelbildung im Gerät zu vermeiden.
- ▶ Bewahren Sie das Gerät an einem trockenen Ort auf.

## 11. Fehlerbehebung

Das Produkt hat unser Haus in einem einwandfreien Zustand verlassen. Sollten Sie dennoch ein Problem feststellen, versuchen Sie es zunächst anhand der folgenden Tabelle zu beheben. Sollten Sie keinen Erfolg haben, kontaktieren Sie unseren Kundendienst.

Problem	Mögliche Ursache	Fehlerbehebung
Eismaschine funktioniert nicht.	<ul style="list-style-type: none"><li>• Der Netzstecker ist nicht mit einer Steckdose verbunden.</li><li>• Der Deckel sitzt nicht korrekt auf dem Gehäuse auf.</li></ul>	<ul style="list-style-type: none"><li>▶ Schließen Sie das Gerät an eine ordnungsgemäß installierte Steckdose an. Die örtliche Netzspannung muss den technischen Daten des Gerätes entsprechen.</li><li>▶ Vergewissern Sie sich, dass der Deckel korrekt verriegelt ist.</li></ul>
Rührwerkzeug dreht sich nicht.	<ul style="list-style-type: none"><li>• Eiskonsistenz zu fest.</li></ul>	<ul style="list-style-type: none"><li>▶ Rezeptur verändern.</li></ul>
Eiskonsistenz zu weich.	<ul style="list-style-type: none"><li>• Aluminiumbehälter nicht kalt genug (max. -15 °C).</li><li>• Keine ausreichende Belüftung oder verdeckte Lüftungsschlitze.</li></ul>	<ul style="list-style-type: none"><li>▶ Deckel nicht zu lange oder zu häufig öffnen.</li><li>▶ Achten Sie darauf, dass zwischen den Belüftungsschlitzen und anderen Geräten oder der Wand ausreichend Abstand ist.</li></ul>

## 12. Entsorgung



### VERPACKUNG

Ihr Gerät befindet sich zum Schutz vor Transportschäden in einer Verpackung. Verpackungen sind aus Materialien hergestellt, die umweltschonend entsorgt und einem fachgerechten Recycling zugeführt werden können.



### GERÄT

Alle mit dem nebenstehenden Symbol gekennzeichneten Altgeräte dürfen nicht im normalen Hausmüll entsorgt werden.

Entsprechend Richtlinie 2012/19/EU ist das Gerät am Ende seiner Lebensdauer einer geordneten Entsorgung zuzuführen.

Dabei werden im Gerät enthaltene Wertstoffe der Wiederverwertung zugeführt und die Belastung der Umwelt vermieden.

Geben Sie das Altgerät an einer Sammelstelle für Elektroschrott oder einem Wertstoffhof ab. Wenden Sie sich für nähere Auskünfte an Ihr örtliches Entsorgungsunternehmen oder Ihre kommunale Verwaltung.

- ▶ Das Gerät/Isolierung muss fachgerecht entsorgt werden.
- ▶ Beachten Sie bei der Entsorgung, dass das Gerät/Isolierung Cyclopentan (brennbares Isolationsblähgas) enthält.

## 13. Technische Daten

Spannung:	220-240 V~ 50Hz
Leistung:	180 W
Schutzklasse:	I
Behälter Kapazität	2 Liter
Max. Füllmenge	1,2 Liter
Schaumtreibmittel Cyclopentan:	C5H10
Kältemittel:	R600a / 30 g
Zubereitungszeit:	45-60 Minuten für ca. 1-4 Portionen (Raumtemperatur < 25 °C)
Temperaturbereich:	-18 °C bis -35 °C
Abmessungen:	ca. 42,5 x 28,5 x 26,5 cm (B x H x T)
Gewicht:	ca. 11,42 kg



## 14. Konformitätsinformation

 Hiermit erklärt MEDION AG, dass sich dieses Gerät in Übereinstimmung mit den grundlegenden Anforderungen und den übrigen einschlägigen Bestimmungen befindet:

- EMV-Richtlinie 2014/30/EU
- Niederspannungsrichtlinie 2014/35/EU
- Öko-Design Richtlinie 2009/125/EG
- RoHS-Richtlinie 2011/65/EU.

## 15. Serviceinformationen

Sollte Ihr Gerät einmal nicht wie gewünscht und erwartet funktionieren, wenden Sie sich zunächst an unseren Kundenservice. Es stehen Ihnen verschiedene Wege zur Verfügung, um mit uns in Kontakt zu treten:

- In unserer Service Community treffen Sie auf andere Benutzer sowie unsere Mitarbeiter und können dort Ihre Erfahrungen austauschen und Ihr Wissen weitergeben.  
Sie finden unsere Service Community unter [community.medion.com](http://community.medion.com).
- Gerne können Sie auch unser Kontaktformular unter [www.medion.com/contact](http://www.medion.com/contact) nutzen.
- Selbstverständlich steht Ihnen unser Serviceteam auch über unsere Hotline oder postalisch zur Verfügung.

Deutschland	
Öffnungszeiten	Multimedia-Produkte (PC, Notebook, etc.)
Mo. - Fr.: 07:00 - 23:00 Sa. / So.: 10:00 - 18:00	☎ 0201 22099-111
	Haushalt & Heimelektronik
	☎ 0201 22099-222
	Mobiltelefon; Tablet & Smartphone
☎ 0201 22099-333	
Serviceadresse	
<b>MEDION AG</b> <b>45092 Essen</b> <b>Deutschland</b>	

<b>Österreich</b>	
<b>Öffnungszeiten</b>	<b>Rufnummer</b>
Mo. - Fr.: 08:00 - 21:00 Sa. / So.: 10:00 - 18:00	① 01 9287661
<b>Serviceadresse</b>	
<b>MEDION Service Center</b> <b>Franz-Fritsch-Str. 11</b> <b>4600 Wels</b> <b>Österreich</b>	

<b>Schweiz</b>	
<b>Öffnungszeiten</b>	<b>Rufnummer</b>
Mo. - Fr.: 09:00 - 19:00	① 0848 - 33 33 32
<b>Serviceadresse</b>	
<b>MEDION/LENOVO Service Center</b> <b>Ilfangstrasse 6</b> <b>8952 Schlieren</b> <b>Schweiz</b>	

<b>Belgien</b>	
<b>Öffnungszeiten</b>	<b>Rufnummer</b>
Mo. - Fr.: 09:00 - 19:00	① 02 - 200 61 98
<b>Serviceadresse</b>	
<b>MEDION B.V.</b> <b>John F.Kennedylaan 16a</b> <b>5981 XC Panningen</b> <b>Nederland</b>	

<b>Luxemburg</b>	
<b>Öffnungszeiten</b>	<b>Rufnummer</b>
Mo. - Fr.: 09:00 - 19:00	① 34-20 808 664

## Serviceadresse

**MEDION B.V.**  
**John F.Kennedylaan 16a**  
**5981 XC Panningen**  
**Nederland**

Diese und viele weitere Bedienungsanleitungen stehen Ihnen über das Serviceportal zum Download zur Verfügung.

Dort finden Sie auch Treiber und andere Software zu diversen Geräten.

Sie können auch den QR Code scannen und die Bedienungsanleitung über das Serviceportal auf Ihr mobiles Endgerät laden.

Deutschland	Belgien
 <a href="http://www.medion.com/de/service/start/">www.medion.com/de/service/start/</a>	 <a href="http://www.medion.com/be/nl/service/start/">www.medion.com/be/nl/service/start/</a>
Österreich	Luxemburg
 <a href="http://www.medion.com/at/service/start/">www.medion.com/at/service/start/</a>	 <a href="http://www.medion.com/lu/de/service/start/">www.medion.com/lu/de/service/start/</a>
Schweiz	
 <a href="http://www.medion.com/ch/de/service/start/">www.medion.com/ch/de/service/start/</a>	

---

## 16. Datenschutzerklärung

Sehr geehrter Kunde!

Wir teilen Ihnen mit, dass wir, die MEDION AG, Am Zehnthof 77, 45307 Essen als Verantwortlicher Ihre personenbezogenen Daten verarbeiten.

In datenschutzrechtlichen Angelegenheiten werden wir durch unseren betrieblichen Datenschutzbeauftragten, erreichbar unter MEDION AG, Datenschutz, Am Zehnthof 77, D – 45307 Essen; datenschutz@medion.com unterstützt. Wir verarbeiten Ihre Daten zum Zweck der Garantieabwicklung und damit zusammenhängender Prozesse (z. B. Reparaturen) und stützen uns bei der Verarbeitung Ihrer Daten auf den mit uns geschlossenen Kaufvertrag.

Ihre Daten werden wir zum Zweck der Garantieabwicklung und damit zusammenhängender Prozesse (z. B. Reparaturen) an die von uns beauftragten Reparaturdienstleister übermitteln. Wir speichern Ihre personenbezogenen Daten im Regelfall für die Dauer von drei Jahren, um Ihre gesetzlichen Gewährleistungsrechte zu erfüllen.

Uns gegenüber haben Sie das Recht auf Auskunft über die betreffenden personenbezogenen Daten sowie auf Berichtigung, Löschung, Einschränkung der Verarbeitung, Widerspruch gegen die Verarbeitung sowie auf Datenübertragbarkeit.

Beim Auskunfts- und beim Löschungsrecht gelten jedoch Einschränkungen nach den §§ 34 und 35 BDSG (Art. 23 DS-GVO), Darüber hinaus besteht ein Beschwerderecht bei einer zuständigen Datenschutzaufsichtsbehörde (Art. 77 DS-GVO i. V. m. § 19 BDSG). Für die MEDION AG ist das die Landesbeauftragte für Datenschutz und Informationsfreiheit Nordrhein Westfalen, Postfach 200444, 40212 Düsseldorf, [www.lidi.nrw.de](http://www.lidi.nrw.de).

Die Verarbeitung Ihrer Daten ist für die Garantieabwicklung erforderlich; ohne Bereitstellung der erforderlichen Daten ist die Garantieabwicklung nicht möglich.

---

## 17. Impressum

Copyright © 2021

Stand: 05.01.2021

Alle Rechte vorbehalten.

Diese Bedienungsanleitung ist urheberrechtlich geschützt.

Vervielfältigung in mechanischer, elektronischer und jeder anderen Form ohne die schriftliche Genehmigung des Herstellers ist verboten.

Das Copyright liegt beim Inverkehrbringer:

**MEDION AG**

**Am Zehnthof 77**

**45307 Essen**

**Deutschland**

Bitte beachten Sie, dass die oben stehende Anschrift keine Retourenanschrift ist. Kontaktieren Sie zuerst immer unseren Kundenservice.

---

# Sommaire

<b>1.</b>	<b>Informations concernant la présente notice d'utilisation.....</b>	<b>32</b>
1.1.	Explication des symboles.....	32
<b>2.</b>	<b>Utilisation conforme.....</b>	<b>34</b>
<b>3.</b>	<b>Consignes de sécurité.....</b>	<b>35</b>
<b>4.</b>	<b>Contenu de la livraison.....</b>	<b>42</b>
4.1.	Informations sur le réfrigérant R600a utilisé.....	42
<b>5.</b>	<b>Vue d'ensemble de l'appareil.....</b>	<b>43</b>
<b>6.</b>	<b>Montage et mise en service.....</b>	<b>44</b>
<b>7.</b>	<b>Utilisation de la sorbetière.....</b>	<b>45</b>
7.1.	Préparation de la glace.....	47
7.2.	Fin de la préparation.....	48
<b>8.</b>	<b>Recettes.....</b>	<b>49</b>
<b>9.</b>	<b>Nettoyage de l'appareil.....</b>	<b>51</b>
<b>10.</b>	<b>Mise hors tension.....</b>	<b>52</b>
<b>11.</b>	<b>Dépannage.....</b>	<b>52</b>
<b>12.</b>	<b>Recyclage.....</b>	<b>53</b>
<b>13.</b>	<b>Caractéristiques techniques.....</b>	<b>53</b>
<b>14.</b>	<b>Information relative à la conformité.....</b>	<b>54</b>
<b>15.</b>	<b>Informations relatives au service après-vente.....</b>	<b>54</b>
<b>16.</b>	<b>Déclaration de confidentialité.....</b>	<b>56</b>
<b>17.</b>	<b>Mentions légales.....</b>	<b>57</b>

---

# 1. Informations concernant la présente notice d'utilisation



Merci d'avoir choisi notre produit. Nous vous souhaitons une bonne utilisation.

Veuillez lire attentivement les consignes de sécurité et la notice d'utilisation dans son intégralité avant la mise en service de l'appareil. Tenez compte des avertissements figurant sur l'appareil et dans la notice d'utilisation. Conservez toujours la notice d'utilisation à portée de main. Cette notice d'utilisation fait partie intégrante du produit. Si vous vendez ou donnez l'appareil, remettez-la également impérativement au nouveau propriétaire.

## 1.1. Explication des symboles

Le danger décrit dans les paragraphes signalés par l'un des symboles d'avertissement suivants doit être évité, afin d'empêcher les conséquences potentielles évoquées.



### **DANGER !**

Danger de mort imminente !



### **AVERTISSEMENT !**

Éventuel danger de mort et/ou de blessures graves irréversibles !



### **ATTENTION !**

Risque de blessures légères et/ou moyennement graves !



### **AVIS !**

Respectez les consignes afin d'éviter tout dommage matériel !



Informations complémentaires concernant l'utilisation de l'appareil !



Tenez compte des remarques contenues dans la notice d'utilisation !



**AVERTISSEMENT !**  
Risque d'électrocution !



**AVERTISSEMENT !**  
Danger dû à des matières inflammables et/ou facilement inflammables !

• Énumération/Information sur des événements se produisant en cours d'utilisation

► Action à exécuter

■ Consignes de sécurité à respecter



Symbole de courant alternatif



Éliminez l'appareil de manière écologique (voir « 12. Recyclage » à la page 53)



Le label Point Vert désigne les emballages recyclables qui sont éliminés ou recyclés par le système de collecte et de valorisation, conformément au décret sur les emballages.



La signalétique « Triman » informe le consommateur que le produit est recyclable, est soumis à un dispositif de responsabilité élargie des producteurs et relève d'une consigne de tri en France.

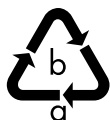

Marquage des matériaux d'emballage relevant des consignes de tri. Marquage avec abréviations (a) et numérotation (b) selon la classification suivante : 1-7 : plastiques/20-22 : papier et carton/80-98 : matériaux composites



**Marquage CE**

Les produits portant ce symbole sont conformes aux exigences des directives de l'Union européenne (voir chapitre « Information relative à la conformité »).



---

## 2. Utilisation conforme

La sorbetière est destinée à préparer de la crème glacée en quantités ménagères.

Cet appareil est destiné à un usage domestique ou à des applications similaires, p. ex. dans :

- Les coins cuisines réservés au personnel des magasins, bureaux et autres environnements professionnels ;
  - Les exploitations agricoles et par les clients des hôtels, motels et autres établissements d'hébergement ;
  - Les chambres d'hôtes ;
  - La restauration et autres applications similaires dans la vente en gros.
- L'appareil est destiné exclusivement à un usage privé et non à une utilisation industrielle/commerciale.

Veillez noter qu'en cas d'utilisation non conforme, la garantie sera annulée :

- Ne transformez pas l'appareil sans notre accord et n'utilisez pas d'appareils supplémentaires autres que ceux autorisés ou livrés par nos soins.
- Utilisez uniquement des pièces de rechange et accessoires fournis ou approuvés par nos soins.
- Tenez compte de toutes les informations figurant dans cette notice d'utilisation, en particulier des consignes de sécurité. Toute autre utilisation est considérée comme non conforme et peut entraîner des dommages corporels ou matériels.

### 3. Consignes de sécurité

INSTRUCTIONS DE SÉCURITÉ IMPORTANTES

À LIRE ATTENTIVEMENT ET À CONSERVER POUR UNE UTILISATION ULTÉRIEURE !



#### **AVERTISSEMENT !**

#### **Risque de blessure !**

Risque de blessure pour les enfants et les personnes présentant des capacités physiques, sensorielles ou mentales restreintes (p. ex. personnes partiellement handicapées, personnes âgées avec diminution de leurs capacités physiques et mentales) ou manquant d'expérience et/ou de connaissances (p. ex. enfants plus âgés).

- Conservez l'appareil et les accessoires dans un endroit hors de portée des enfants.
- Cet appareil peut être utilisé par des enfants âgés de plus de 8 ans et par des personnes présentant des capacités physiques, sensorielles ou mentales restreintes ou manquant d'expérience et/ou de connaissances s'ils sont surveillés ou s'ils ont reçu des instructions pour pouvoir utiliser l'appareil en toute sécurité et ont compris les dangers en résultant.
- Les enfants ne doivent pas jouer avec l'appareil.
- Le nettoyage et l'entretien incombant à l'utilisateur ne doivent pas être réalisés par des enfants sans surveillance.
- Les enfants âgés de 3 à 8 ans sont autorisés à remplir et à vider le congélateur.
- Conservez le cordon d'alimentation hors de portée des enfants de moins de 8 ans.



## **DANGER !**

### **Risque de suffocation !**

L'ingestion ou l'inhalation de petites pièces ou de films présente un risque de suffocation.

- Conservez tous les emballages utilisés (sachets, pièces en polystyrène, etc.) hors de portée des enfants.
- Ne laissez pas les enfants jouer avec les emballages.



## **DANGER !**

### **Risque d'électrocution/de court-circuit !**

Il existe un risque de choc électrique/court-circuit dû aux pièces conductrices de courant.

- Branchez la fiche d'alimentation uniquement sur une prise de terre réglementaire facilement accessible située à proximité du lieu d'installation de l'appareil. Maintenez impérativement la prise de courant accessible à tout moment afin de pouvoir débrancher sans danger la fiche d'alimentation.
- Avant de mettre l'appareil en service, vérifiez que l'indication de tension sur la plaque signalétique correspond à la tension réseau locale.
- Lorsque vous débranchez la fiche d'alimentation de la prise de courant, saisissez toujours la fiche et ne tirez pas sur le câble.
- AVERTISSEMENT ! Le cordon d'alimentation ne doit être ni coincé ni endommagé lors de l'installation.
- AVERTISSEMENT ! Ne placez pas de multiprises ou d'adaptateurs secteur mobiles à l'arrière de l'appareil.
- Déroulez entièrement le cordon d'alimentation avant d'utiliser l'appareil.
- Débranchez la fiche d'alimentation de l'appareil de la prise de courant après chaque utilisation, avant chaque nettoyage ou si l'appareil est laissé sans surveillance, afin de mettre l'appareil totalement hors tension.

- 
- Veillez à ce que le cordon d'alimentation n'entre pas en contact avec des surfaces ou objets brûlants (p. ex. plaques électriques).
  - N'utilisez pas l'appareil lorsque le cordon d'alimentation ou l'appareil lui-même présente des dommages visibles ou si celui-ci est tombé.
  - En cas d'orage, les appareils raccordés au réseau électrique peuvent être endommagés. Débranchez donc toujours la fiche d'alimentation de la prise de courant en cas d'orage.
  - Avant la première mise en service et après chaque utilisation, vérifiez que l'appareil et le cordon d'alimentation ne sont pas endommagés.
  - Si l'appareil ou le cordon d'alimentation présente des dommages visibles, ne mettez pas l'appareil en service.
  - Si vous constatez un dommage causé lors du transport, contactez immédiatement le SAV.
  - Ne modifiez en aucun cas vous-même l'appareil et n'essayez pas d'ouvrir et/ou de réparer vous-même une quelconque pièce de l'appareil.
  - Afin d'éviter tout danger, faites réparer le cordon d'alimentation uniquement par un atelier spécialisé qualifié ou contactez le SAV.

Ne plongez en aucun cas l'appareil dans l'eau ou d'autres liquides, ne le passez pas sous l'eau courante et ne l'utilisez pas dans des pièces humides, afin d'éviter tout risque d'électrocution.

- Débranchez la fiche d'alimentation de l'appareil de la prise de courant :
  - avant de nettoyer l'appareil,
  - si l'appareil est humide ou mouillé,
  - si vous n'utilisez plus l'appareil,
  - en l'absence de surveillance.

- 
- Évitez tout contact de l'appareil avec de l'eau ou d'autres liquides. Tenez l'appareil et le cordon d'alimentation éloignés des lavabos, des éviers, etc.
  - Ne placez aucun récipient rempli de liquide (p. ex. un vase ou une boisson) sur ou à proximité de l'appareil ou de l'adaptateur secteur.
  - Ne touchez jamais l'appareil ou le cordon d'alimentation avec les mains mouillées.
  - Utilisez l'appareil exclusivement en intérieur.



### **AVERTISSEMENT !**

#### **Risque d'incendie !**

Toute manipulation incorrecte de l'appareil présente un risque d'incendie.

- Veillez à laisser un écart suffisant entre l'appareil et d'autres appareils ainsi que le mur.
- Ne recouvrez pas l'appareil.
- Cet appareil ne doit pas être utilisé avec une minuterie externe ou un système de télécommande séparé tel qu'une prise sans fil.



### **AVERTISSEMENT !**

#### **Risque de blessure !**

Toute manipulation incorrecte peut endommager votre appareil et nuire à votre santé. Respectez impérativement les consignes suivantes :

- Ne mettez pas les mains dans la sorbetière lorsqu'elle est en marche.
- Tenez vos cheveux, vos vêtements et tout autre objet éloignés de l'appareil.
- N'obstruez pas les orifices d'aération du boîtier de l'appareil ou du coffret de montage.
- Ne saisissez pas le bol en aluminium réfrigéré avec les mains mouillées.

- Ne stockez dans ou à proximité de l'appareil aucune substance explosive telle que des bombes aérosols contenant du gaz propulseur combustible.
- **AVERTISSEMENT !** Disposez le cordon d'alimentation de manière à éviter tout risque de trébuchement – n'utilisez pas de rallonge.



### **AVERTISSEMENT !**

#### **Risque de blessure !**

Le système de refroidissement de l'appareil contient le réfrigérant R600a. Toute fuite de réfrigérant présente un risque de blessure.

- **AVERTISSEMENT !** Veillez à ne pas endommager le circuit de réfrigérant.
- Si le système de refroidissement a néanmoins été endommagé, aérez la pièce. Évitez toute flamme nue et source de feu. Faites réparer l'appareil par un professionnel avant de le réutiliser.
- Le contact de la peau ou des yeux avec le réfrigérant peut entraîner des blessures. Si nécessaire, rincez immédiatement vos yeux à l'eau claire et consultez un médecin.
- **AVERTISSEMENT !** N'utilisez pas d'appareils électriques à l'intérieur du compartiment réfrigérant qui ne correspondent pas au type recommandé par le fabricant.
- **AVERTISSEMENT !** N'utilisez aucun dispositif mécanique ou d'autres moyens que ceux recommandés par le fabricant pour accélérer le processus de dégivrage.
- Installez l'appareil dans une pièce sèche et aérée. La pièce doit avoir une surface minimum d'environ 4 m<sup>2</sup>, afin d'assurer une ventilation suffisante si le système de refroidissement est endommagé.
- Ne mettez pas de flammes nues à proximité de l'appareil.
- Toute manipulation du circuit de réfrigérant est interdite et entraîne l'annulation de la garantie.



## **AVIS !**

### **Risque de dommage !**

Toute installation/utilisation incorrecte de l'appareil peut l'endommager.

- Ne posez pas l'appareil sur le bord d'une table afin d'éviter qu'il ne bascule et tombe.
- Installez l'appareil sur une surface stable et plane.
- Ne dépassez pas la contenance maximale de 1,2 litre du bol en aluminium.
- Les objets durs et pointus (p. ex. cuillère en métal) peuvent endommager la surface du bol en aluminium. Utilisez la spatule en silicone fournie ou un couvert en bois pour prélever la glace une fois qu'elle est prête.
- Avant d'utiliser l'appareil, vérifiez qu'aucun objet étranger (cuillère, spatule, etc.) ne se trouve dans le bol réfrigérant.

Les additifs chimiques présents dans les revêtements de certains meubles peuvent attaquer le matériau des pieds de l'appareil et provoquer des résidus sur la surface du meuble.

- Dans ce cas, placez l'appareil sur une surface adaptée.
- N'utilisez pas l'appareil en plein air.
- N'exposez pas l'appareil à des conditions extrêmes. À éviter :
  - humidité d'air élevée ou exposition à la pluie,
  - températures extrêmement hautes ou basses,
  - lumière directe du soleil,
  - flamme nue.

**ATTENTION !****Risques pour la santé !**

Une mauvaise hygiène présente des risques pour la santé.

- Maintenez tous les appareils que vous utilisez pour préparer la glace propres.
- Conservez le volume de glace préparé au réfrigérateur, mais pas plus de 24 heures.
- Il est préférable de consommer la crème glacée fraîche immédiatement. Conservez-la au congélateur à  $-18^{\circ}\text{C}$  pendant 1 semaine maximum.
- La crème glacée dégelée ou décongelée ne doit pas être recongelée.
- Nettoyez soigneusement la sorbetière et tous les appareils utilisés pour préparer la glace.

**DANGER !****RISQUE D'EXPLOSION et D'INCENDIE !**

L'isolation contient du cyclopentane. Un endommagement de l'isolation peut libérer un mélange gaz-air inflammable et déclencher une explosion.

- Évitez toute flamme nue et source de feu.



---

## 4. Contenu de la livraison



**DANGER !**

**Risque de suffocation !**

L'ingestion ou l'inhalation de petites pièces ou de films présente un risque de suffocation.

- Conservez le film d'emballage hors de portée des enfants.
  - Ne laissez pas les enfants jouer avec les emballages.
- ▶ Retirez le produit de l'emballage et enlevez tous les matériaux d'emballage.
  - ▶ Vérifiez si la livraison est complète et informez-nous dans un délai de deux semaines à compter de la date d'achat si celle-ci s'avère incomplète.

Le produit que vous avez acheté comprend :

- Sorbetière
- Portionneur à glace
- Gobelet doseur
- Notice d'utilisation avec informations de garantie.

### 4.1. Informations sur le réfrigérant R600a utilisé

L'appareil utilise le R600a et le cyclopentane comme réfrigérant et isolant 100 % sans CFC. Cela contribue à la protection de la couche d'ozone et à la réduction de l'effet de serre.

Ces appareils se reconnaissent à l'indication « Réfrigérant R600a » sur la plaque signalétique.

- ▶ Veillez à ce que le circuit de refroidissement ne soit pas endommagé, car une faible quantité de R600a libérée peut alors contribuer à l'effet de serre.
- ▶ Cela est valable aussi bien pour le transport que pendant toute la durée de vie de l'appareil. Veillez également à ce que les appareils soient éliminés de manière appropriée et professionnelle, conformément aux réglementations locales.

## 5. Vue d'ensemble de l'appareil

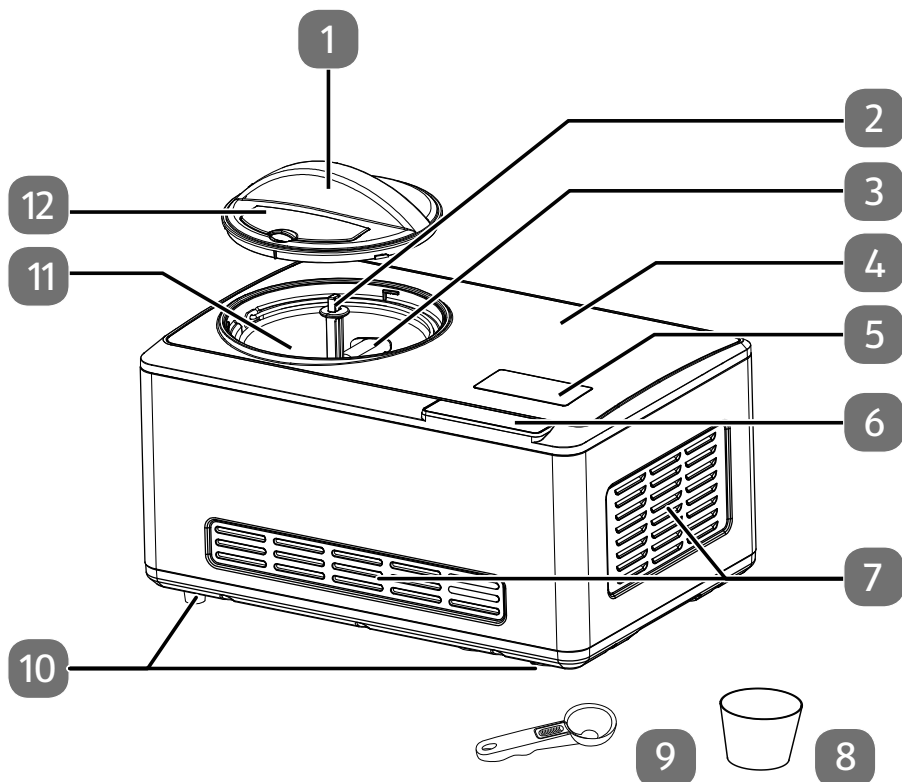

- 1) Couvercle
- 2) Arbre d'entraînement
- 3) Bras mélangeur
- 4) Boîtier
- 5) Écran
- 6) Éléments de commande
- 7) Fentes d'aération
- 8) Gobelet doseur
- 9) Portionneur à glace
- 10) Pieds réglables en caoutchouc
- 11) Bol en aluminium
- 12) Orifice de remplissage du couvercle

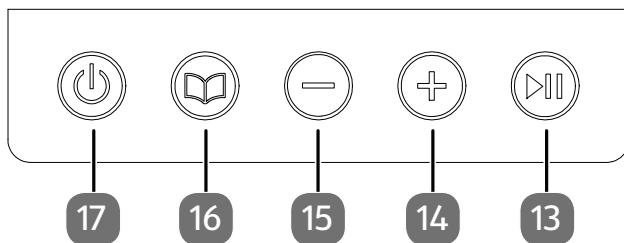

- 13) Marche/Pause
- 14) Augmenter le temps de préparation
- 15) Réduire le temps de préparation
- 16) Sélectionner le mode de fonctionnement : « Préparer de la glace », « Réfrigérer » ou « Mélanger »
- 17) Allumer/éteindre l'appareil

## 6. Montage et mise en service

- ▶ Retirez tous les emballages.
- ▶ Avant d'utiliser l'appareil pour la première fois, puis avant chaque utilisation, nettoyez toutes les pièces mobiles (couvercle (1), bras mélangeur (3) et accessoires) ainsi que le bol en aluminium (11) dans l'appareil avec un chiffon doux et un produit vaisselle classique.
- ▶ Laissez toutes les pièces bien sécher.
- ▶ Installez la sorbetière sur une surface plane, antidérapante et résistante à la chaleur.
- ▶ Placez le bol en aluminium dans la sorbetière sur l'arbre d'entraînement (2).

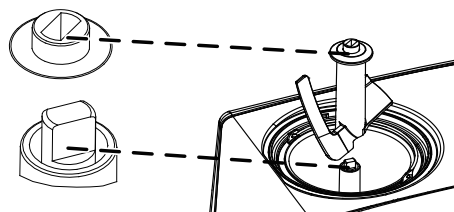

**Fig. 1**

- ▶ Fixez le bras mélangeur sur le bol en aluminium en veillant à ce qu'il soit bien installé sur l'arbre d'entraînement (voir **fig. 1**).

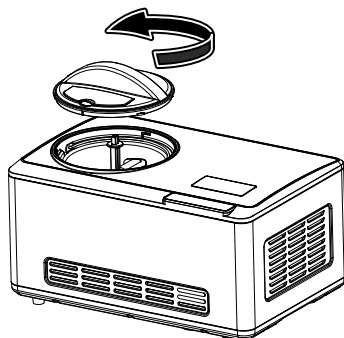

**Fig. 2**

- ▶ Posez le couvercle sur le boîtier (4) et tournez-le dans le sens inverse des aiguilles d'une montre jusqu'à ce qu'il s'enclenche (voir **fig. 2**).

## 7. Utilisation de la sorbetière



L'appareil est entraîné par un moteur électrique. Il est possible qu'il dégage une certaine odeur lors de la première mise en service. Ce dégagement d'odeur est normal et ne signifie pas que l'appareil est défectueux.

- ▶ Veillez simplement à bien aérer la pièce.
- ▶ Retirez le couvercle (1) en le tournant dans le sens des aiguilles d'une montre.

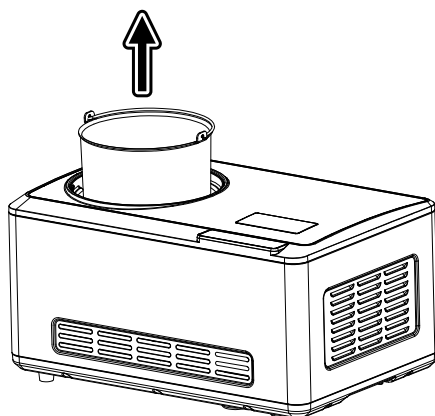

**Fig. 3**



- ▶ Enlevez le bol en aluminium (11) (voir **fig. 3**). Tenez-le par la poignée.
- ▶ Remplissez le bol en aluminium de la sorbetière avec les ingrédients.
- ▶ Utilisez le gobelet doseur fourni (8) pour mesurer les ingrédients.





Respectez la contenance maximale de 1,2 litre.



Il n'est pas nécessaire de refroidir davantage le bol en aluminium avant de préparer la glace. L'appareil est doté d'un compresseur intégré qui refroidit les ingrédients pendant la préparation de la glace.

- ▶ Replacez le bol en aluminium rempli comme décrit à la section « 6. Montage et mise en service » à la page 44.
- ▶ Placez le couvercle sur le boîtier et tournez-le dans le sens inverse des aiguilles d'une montre jusqu'à ce qu'il s'enclenche.
- ▶ Branchez l'appareil sur une prise de courant réglementaire. La tension secteur locale doit correspondre à celle indiquée dans les caractéristiques techniques de l'appareil.
- ▶ Appuyez sur le bouton  (17) pour allumer l'appareil.
- ▶ Appuyez une ou plusieurs fois sur la touche  (16) pour sélectionner le mode de fonctionnement. Vous pouvez sélectionner les modes de fonctionnement suivants : « Préparer de la glace », « Réfrigérer » ou « Mélanger ».

L'écran (5) affiche le mode de fonctionnement : **ICE CREME** « Préparer de la glace », **COOLING** « Réfrigérer » ou **MIXING** « Mélanger ».



- ▶ Appuyez sur la touche  (15) ou  (14) pour régler le temps de préparation :

 Augmenter le temps de préparation

 Réduire le temps de préparation

En appuyant brièvement sur la touche, le temps de préparation augmente ou diminue d'une minute.

En maintenant la touche enfoncée, vous accélérez le réglage du temps de préparation :

- Touche  jusqu'à 5 minutes,
- Touche  jusqu'à 60 minutes.



Selon la recette, vous pouvez raccourcir ou allonger le temps de préparation afin d'obtenir une glace moelleuse ou ferme.

- ▶ Appuyez sur la touche  (13) pour démarrer le mode de fonctionnement sélectionné.

## 7.1. Préparation de la glace

Appuyez sur la touche  pour démarrer le mode de fonctionnement **ICE CREAM**. La sorbetière commence la préparation.

L'écran affiche le temps de préparation restant et le mode de fonctionnement sélectionné s'allume.



Après le démarrage, la température du bol en aluminium est automatiquement refroidie par l'appareil. Le temps de préparation dépend de la recette et de la température extérieure.



Si la glace est trop dure et que le moteur se bloque, le bras mélangeur s'arrête automatique et un signal sonore retentit. Cependant, la réfrigération se poursuit.

### 7.1.1. Ajout d'ingrédients pendant la préparation

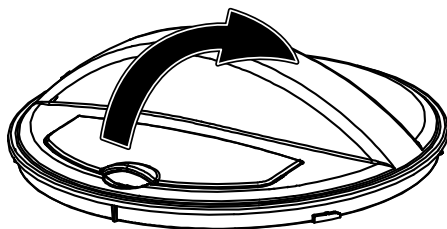





Fig. 4

- ▶ Pour ajouter des ingrédients supplémentaires tels que des noix, ouvrez l'orifice de remplissage du couvercle (voir **fig. 4**). Le processus de refroidissement continue, le bras mélangeur se remet en marche et le programme se poursuit.
- ▶ Une fois les ingrédients ajoutés, refermez l'orifice de remplissage.

### 7.1.2. Mise en pause de l'appareil

Mettez l'appareil en pause pour ajouter par exemple des ingrédients par la suite.

- ▶ Appuyez sur la touche  pour interrompre le fonctionnement. Le bras mélangeur s'arrête et la réfrigération est interrompue. L'écran affiche le temps de préparation restant et arrête le décompte.
- ▶ Si vous souhaitez changer de mode de fonctionnement après avoir mis l'appareil en pause, appuyez sur la touche  et maintenez-la enfoncée pendant environ 3 secondes.
- ▶ Sélectionnez ensuite le programme et le temps de préparation souhaités.
- ▶ Si aucune touche n'est enfoncée pendant 15 secondes, l'affichage s'éteint et l'appareil passe en mode veille.
- ▶ Appuyez de nouveau sur la touche  pour poursuivre la préparation.

---

### 7.1.3. Arrêt de la préparation avant la fin

Si la préparation a atteint la consistance souhaitée, vous pouvez terminer la préparation avant la fin et prélever la glace.

- ▶ Appuyez sur la touche  pour terminer la préparation avant la fin.

## 7.2. Fin de la préparation



### AVIS !

#### Domage possible de l'appareil !

Toute manipulation incorrecte peut endommager l'appareil.

- Ne conservez en aucun cas la glace prête dans le bol en aluminium, mais utilisez toujours des récipients de congélation appropriés.

Une fois le temps de préparation écoulé, l'appareil s'éteint. **00:00** s'affiche sur l'écran.

Après environ 10 minutes sans appuyer sur une touche, la réfrigération redémarre pendant 10 minutes. L'écran affiche **Cool**. Le nouveau temps de préparation est de 10 minutes. Le temps de préparation se termine par un quadruple signal.

L'appareil s'éteint et ne redémarre pas en mode Cooling.

- ▶ Une fois le temps de préparation écoulé, appuyez sur la touche  pour éteindre la sorbetière et débranchez la fiche de la prise de courant.
- ▶ Retirez le couvercle (1) en le tournant dans le sens des aiguilles d'une montre.
- ▶ Retirez le bras mélangeur et le bol en aluminium contenant la glace de la sorbetière.
- ▶ Utilisez une spatule pour sortir la glace du bol en aluminium.
- ▶ Avant de réutiliser la sorbetière, attendez qu'elle soit de nouveau à température ambiante.
- ▶ Une fois la préparation terminée, attendez que le bol en aluminium soit de nouveau à température ambiante. Nettoyez soigneusement les pièces de l'appareil (bol en aluminium, couvercle, bras mélangeur et accessoires), comme décrit en page Page 51.

## 8. Recettes

Les recettes sont toutes élaborées pour environ 8 personnes.

Toutes les recettes sont préparées avec le programme **Ice Cream**

Type de glace	Ingrédients	Préparation
Glace à la vanille	240 ml de lait 115 g de sucre cristallin 180 ml de crème fouettée bien fraîche 1 à 2 cuillères à café d'extrait de vanille, selon vos goûts	<ul style="list-style-type: none"><li>▶ Battez le lait avec le sucre cristallin jusqu'à ce qu'il se dissolve.</li><li>▶ Ajoutez la crème fouettée et l'extrait de vanille. Mélangez soigneusement tous les ingrédients.</li><li>▶ Réglez le temps de préparation sur environ 30-40 minutes.</li><li>▶ Allumez la machine et versez doucement la préparation dans le bol en aluminium via l'orifice de remplissage.</li></ul>
Glace au chocolat	115 g de sucre cristallin 240 ml de lait 240 ml de crème fouettée bien fraîche 240 g de chocolat 1 cuillère à café d'extrait de vanille	<ul style="list-style-type: none"><li>▶ Chauffez le lait (sans le faire bouillir).</li><li>▶ Coupez le chocolat en petits morceaux et mélangez-le au sucre dans un bol. Versez délicatement le lait chaud sur le chocolat et le sucre et mélangez jusqu'à ce que le chocolat fonde entièrement. Laissez ensuite la préparation refroidir.</li><li>▶ Ajoutez la crème fouettée et l'extrait de vanille.</li><li>▶ Allumez la sorbetière et versez-y la préparation.</li><li>▶ Réglez le temps de préparation sur 50-60 minutes.</li></ul>



Type de glace	Ingrédients	Préparation
Glace à la fraise ou autre glace aux fruits rouges	<p>250 g de fraises (ou autres fruits rouges)</p> <p>3 CS de jus de citron</p> <p>115 g de sucre cristallin</p> <p>240 ml de crème fouettée</p> <p>240 ml de lait</p> <p>1 cuillère à café d'extrait de vanille</p>	<ul style="list-style-type: none"> <li>▶ Lavez les fraises et coupez-les en rondelles. Mélangez environ 70 g de sucre cristallin avec le jus de citron puis laissez les fraises macérer dans le mélange pendant deux heures.</li> <li>▶ Mixez le reste de sucre cristallin, le lait et la crème fouettée ensemble, jusqu'à ce que le sucre cristallin se dissolve.</li> <li>▶ Ajoutez-y le jus dans lequel les fraises ont macéré ainsi que l'extrait de vanille, puis versez la préparation dans la sorbetière. 5 minutes avant la fin de la préparation, ajoutez les fraises via l'orifice de remplissage.</li> <li>▶ Rajoutez éventuellement du sucre selon vos goûts.</li> <li>▶ Allumez la sorbetière. Réglez le temps de préparation sur environ 30-40 minutes.</li> </ul>
Sorbet au citron	<p>350 g de sucre cristallin</p> <p>350 ml d'eau</p> <p>240 ml de jus de citron</p> <p>1 cuillère à soupe de zestes de citron (finement hachés)</p>	<ul style="list-style-type: none"> <li>▶ Versez le sucre et l'eau dans une casserole et portez le mélange à ébullition à feu moyen.</li> <li>▶ Laissez le sirop de sucre frémir pendant 2 à 3 minutes, à feu réduit.</li> <li>▶ Retirez le sirop du feu et laissez-le refroidir.</li> <li>▶ Une fois refroidi, ajoutez-y le jus de citron et les zestes de citron finement hachés.</li> <li>▶ Allumez la sorbetière et versez-y la préparation.</li> <li>▶ Réglez le temps de préparation sur environ 30-40 minutes.</li> </ul>
Yaourt glacé au chocolat	<p>240 ml de lait</p> <p>180 g de chocolat (râpé)</p> <p>360 g de yaourt à la vanille écrémé</p> <p>50 g de sucre cristallin</p>	<ul style="list-style-type: none"> <li>▶ Mixez tous les ingrédients dans un blender jusqu'à obtention d'une préparation lisse.</li> <li>▶ Allumez la sorbetière et versez-y la préparation. Réglez le temps de préparation sur 50-60 minutes.</li> </ul>

## 9. Nettoyage de l'appareil

Nettoyez les surfaces qui entrent régulièrement en contact avec les aliments.



### **DANGER !**

#### **Risque d'électrocution !**

Il existe un risque de choc électrique dû aux pièces sous tension.

- Ne plongez jamais l'appareil ou le cordon d'alimentation dans de l'eau ou tout autre liquide !
- Débranchez la fiche de la prise de courant et de l'appareil avant de nettoyer l'appareil.



### **AVIS !**

#### **Dommages matériels possibles !**

Si les surfaces sensibles ne sont pas traitées correctement, elles peuvent être endommagées.

- N'utilisez pas de produits d'entretien abrasifs ou récurants ni d'objets coupants ou abrasifs pour nettoyer les accessoires et le boîtier : vous risqueriez d'en endommager les surfaces.
  - Utilisez un détergent doux tel que du produit vaisselle et un chiffon doux.
  - Les accessoires ne sont pas compatibles lave-vaisselle.
- ▶ Retirez le couvercle (1) en le tournant dans le sens des aiguilles d'une montre.
  - ▶ Démontez le bras mélangeur (3) en le retirant de l'arbre d'entraînement (2).
  - ▶ Retirez le bol en aluminium (11).
  - ▶ Attendez que le bol en aluminium soit revenu à température ambiante avant de le nettoyer. Nettoyez-le ensuite avec de l'eau chaude additionnée de produit vaisselle et un chiffon humide.
  - ▶ Nettoyez les accessoires dans de l'eau chaude additionnée de produit vaisselle.
  - ▶ Essuyez la surface de l'appareil avec un chiffon doux légèrement humide.

## 10. Mise hors tension

- ▶ Si vous n'utilisez pas l'appareil de réfrigération pendant une période prolongée, veuillez l'éteindre, le débrancher, le dégivrer, le nettoyer, le sécher soigneusement et laisser le couvercle ouvert afin d'éviter la formation de moisissures.
- ▶ Rangez l'appareil dans un endroit sec.

## 11. Dépannage

Cet appareil a quitté notre société dans un état impeccable. Si vous constatez cependant un problème avec l'appareil, essayez tout d'abord de le résoudre à l'aide du tableau suivant. Si le problème persiste, veuillez contacter notre SAV.

Problème	Cause possible	Dépannage
La sorbetière ne fonctionne pas.	<ul style="list-style-type: none"><li>• La fiche d'alimentation n'est pas branchée sur une prise de courant.</li><li>• Le couvercle ne repose pas correctement sur le boîtier.</li></ul>	<ul style="list-style-type: none"><li>▶ Branchez l'appareil sur une prise de courant réglementaire. La tension secteur locale doit correspondre à celle indiquée dans les caractéristiques techniques de l'appareil.</li><li>▶ Assurez-vous que le couvercle est correctement verrouillé.</li></ul>
Le bras mélangeur ne tourne pas.	<ul style="list-style-type: none"><li>• La consistance de la glace est trop dure.</li></ul>	<ul style="list-style-type: none"><li>▶ Modifiez la recette.</li></ul>
La consistance de la glace est trop molle.	<ul style="list-style-type: none"><li>• Le bol en aluminium n'est pas assez froid (max. -15 °C).</li><li>• L'aération n'est pas suffisante ou les fentes d'aération sont obstruées.</li></ul>	<ul style="list-style-type: none"><li>▶ N'ouvrez pas trop longtemps ou trop souvent le couvercle.</li><li>▶ Veillez à laisser un écart suffisant entre les fentes d'aération et d'autres appareils ou le mur.</li></ul>

## 12. Recyclage



### EMBALLAGE

L'appareil est placé dans un emballage afin de le protéger contre tout dommage pendant le transport. Les emballages sont fabriqués à partir de matériaux qui peuvent être éliminés de manière écologique et remis à un service de recyclage approprié.



### APPAREIL

Il est interdit d'éliminer les appareils usagés portant le symbole ci-contre avec les déchets ménagers.

Conformément à la directive 2012/19/UE, l'appareil doit être recyclé de manière réglementaire lorsqu'il arrive en fin de cycle de vie.

Les matériaux recyclables contenus dans l'appareil seront recyclés, ce qui permet de respecter l'environnement.

Déposez l'appareil usagé dans un point de collecte de déchets électriques et électroniques ou dans un centre de tri. Pour de plus amples renseignements, adressez-vous à l'entreprise d'élimination des déchets locale ou à la municipalité.

- ▶ L'appareil/l'isolation doit être éliminé(e) de manière appropriée.
- ▶ Veuillez noter lors du recyclage que l'appareil/l'isolation contient du cyclopentane (gaz isolant inflammable).

## 13. Caractéristiques techniques

Tension :	220 – 240 V~ 50 Hz
Puissance :	180 W
Classe de protection :	I
Capacité du bol :	2 litres
Contenance max. :	1,2 litre
Agent propulseur moussant cyclopentane :	C5H10
Réfrigérant :	R600a/30 g
Temps de préparation :	45-60 minutes pour 1 à 4 portions env. (température ambiante < 25 °C)
Plage de température :	-18 °C à -35 °C
Dimensions :	env. 42,5 x 28,5 x 26,5 cm (l x H x P)
Poids :	env. 11,42 kg

## 14. Information relative à la conformité

 Par la présente, MEDION AG déclare que cet appareil est conforme aux exigences essentielles et autres dispositions pertinentes :

- Directive concernant la compatibilité électromagnétique 2014/30/UE
- Directive basse tension 2014/35/UE
- Directive sur l'écoconception 2009/125/CE
- Directive RoHS 2011/65/UE.

## 15. Informations relatives au service après-vente

Si votre appareil ne fonctionne pas de la manière dont vous le souhaitez, veuillez d'abord vous adresser à notre service après-vente. Vous disposez des moyens suivants pour entrer en contact avec nous :

- Au sein de notre Service Community, vous pouvez discuter avec d'autres utilisateurs ainsi qu'avec nos collaborateurs pour partager vos expériences et vos connaissances.

Vous pouvez accéder à notre Service Community ici :  
[community.medion.com](http://community.medion.com).

- Vous pouvez également utiliser notre formulaire de contact disponible ici :  
[www.medion.com/contact](http://www.medion.com/contact).
- Notre équipe du service après-vente se tient également à votre disposition via notre assistance téléphonique ou par courrier.

France	
Horaires d'ouverture	Hotline SAV
Lun - Ven : 9h00 à 19h00	☎ 02 43 16 60 30
Adresse du service après-vente	
<b>MEDION France</b> <b>75 Rue de la Foucaudière</b> <b>72100 LE MANS</b> <b>France</b>	
Suisse	
Horaires d'ouverture	Hotline SAV
Lun - Ven : 9h00 à 19h00	☎ 0848 - 33 33 32





Adresse du service après-vente	
<b>MEDION/LENOVO Service Center</b> <b>Ifangstrasse 6</b> <b>8952 Schlieren</b> <b>Suisse</b>	

Belgique	
Horaires d'ouverture	Hotline SAV
Lun - Ven : 9h00 à 19h00	☎ 02 - 200 61 98
Adresse du service après-vente	
<b>MEDION B.V.</b> <b>John F.Kennedylaan 16a</b> <b>5981 XC Panningen</b> <b>Nederland</b>	
Luxembourg	
Horaires d'ouverture	Hotline SAV
Lun - Ven : 9h00 à 19h00	☎ 34 - 20 808 664
Adresse du service après-vente	
<b>MEDION B.V.</b> <b>John F.Kennedylaan 16a</b> <b>5981 XC Panningen</b> <b>Nederland</b>	

La présente notice d'utilisation et bien d'autres sont disponibles au téléchargement sur le portail de service après-vente/.

Vous pourrez également y trouver des pilotes et d'autres logiciels pour différents appareils.

Vous pouvez également scanner le code QR pour charger la notice d'utilisation sur un appareil mobile via le portail de service.

France	Belgique
 <a href="http://www.medion.com/fr/service/accueil/">www.medion.com/fr/service/accueil/</a>	 <a href="http://www.medion.com/be/fr/service/accueil/">www.medion.com/be/fr/service/accueil/</a>
Suisse	Luxembourg
 <a href="http://www.medion.com/ch/fr/service/start">www.medion.com/ch/fr/service/start</a>	 <a href="http://www.medion.com/lu/fr/">www.medion.com/lu/fr/.</a>

## 16. Déclaration de confidentialité

Chère cliente, cher client,

Nous vous informons que nous, MEDION AG, Am Zehnthof 77, 45307 Essen, sommes responsables du traitement de vos données personnelles.

En matière de protection des données, nous sommes assistés par le délégué à la protection des données personnelles de notre entreprise, que vous pouvez contacter à l'adresse MEDION AG, Datenschutz, Am Zehnthof 77, D - 45307 Essen ; [datenschutz@medion.com](mailto:datenschutz@medion.com). Nous traitons vos données dans le cadre du déroulement de la garantie et des processus connexes (p. ex. des réparations) et basons le traitement de vos données sur le contrat de vente que nous avons conclu.

Nous transmettons vos données aux prestataires de services de réparation que nous avons mandatés dans le cadre du déroulement de la garantie et des processus connexes (p. ex. des réparations). En règle générale, nous conservons vos données personnelles pendant une durée de trois ans afin de respecter vos droits de garantie légaux.

Vous avez le droit d'obtenir des informations sur les données personnelles vous concernant ainsi que de les faire rectifier, supprimer, limiter leur traitement, vous opposer à leur traitement et à leur transmission.

---

Toutefois, les droits d'information et de suppression sont soumis à des restrictions en vertu des §§ 34 et 35 des dispositions légales allemandes spéciales en matière de protection des données conformément à la loi fédérale allemande sur la protection des données (BDSG) (art. 23 GDPR), et il existe également un droit de recours auprès d'une autorité de surveillance compétente en matière de protection des données (art. 77 GDPR en relation avec le § 19 des dispositions légales allemandes spéciales en matière de protection des données conformément à la loi fédérale allemande sur la protection des données (BDSG)). En cas de recours auprès de MEDION AG, adressez-vous au responsable de la protection des données et de la liberté d'information de Rhénanie-du-Nord-Westphalie, Postfach 200444, 40212 Düsseldorf, [www.idi.nrw.de](http://www.idi.nrw.de).

Le traitement de vos données est nécessaire pour le déroulement de la garantie ; sans la mise à disposition des données nécessaires, le déroulement de la garantie n'est pas possible.

## 17. Mentions légales

Copyright © 2021

Date : 05.01.2021

Tous droits réservés.

La présente notice d'utilisation est protégé par les droits d'auteur.

Toute reproduction sous forme mécanique, électronique ou sous toute autre forme que ce soit est interdite sans l'autorisation préalable écrite du fabricant.

L'entreprise suivante possède les droits d'auteur :

**MEDION AG**  
**Am Zehnthof 77**  
**45307 Essen**  
**Allemagne**

Veuillez noter que l'adresse ci-dessus n'est pas celle du service des retours. Contactez toujours notre service après-vente d'abord.





---

# Inhoudsopgave

<b>1.</b>	<b>Informatie over deze gebruiksaanwijzing.....</b>	<b>60</b>
1.1.	Betekenis van de symbolen.....	60
<b>2.</b>	<b>Gebruiksdoel.....</b>	<b>62</b>
<b>3.</b>	<b>Veiligheidsvoorschriften .....</b>	<b>63</b>
<b>4.</b>	<b>Inhoud van de levering .....</b>	<b>70</b>
4.1.	Informatie over het gebruikte koelmiddel R600a .....	70
<b>5.</b>	<b>Overzicht van het apparaat .....</b>	<b>71</b>
<b>6.</b>	<b>Montage en ingebruikname .....</b>	<b>72</b>
<b>7.</b>	<b>IJsmachine gebruiken .....</b>	<b>73</b>
7.1.	IJs maken.....	75
7.2.	Bereiding beëindigd .....	76
<b>8.</b>	<b>Recepten.....</b>	<b>77</b>
<b>9.</b>	<b>Apparaat reinigen.....</b>	<b>79</b>
<b>10.</b>	<b>Buiten gebruik stellen .....</b>	<b>80</b>
<b>11.</b>	<b>Storingen verhelpen .....</b>	<b>80</b>
<b>12.</b>	<b>Afvalverwerking .....</b>	<b>81</b>
<b>13.</b>	<b>Technische gegevens.....</b>	<b>81</b>
<b>14.</b>	<b>Conformiteitsinformatie .....</b>	<b>82</b>
<b>15.</b>	<b>Service-informatie.....</b>	<b>82</b>
<b>16.</b>	<b>Privacy statement .....</b>	<b>84</b>
<b>17.</b>	<b>Colofon .....</b>	<b>85</b>

---

# 1. Informatie over deze gebruiksaanwijzing



Hartelijk dank dat u voor ons product hebt gekozen. Wij wensen u veel plezier met het apparaat.

Lees de veiligheidsvoorschriften en de volledige gebruiksaanwijzing aandachtig door voordat u het apparaat in gebruik neemt. Neem de waarschuwingen op het apparaat en in de gebruiksaanwijzing in acht.

Houd de gebruiksaanwijzing altijd binnen handbereik. Als u het apparaat verkoopt of doorgeeft, geef dan ook deze gebruiksaanwijzing mee, omdat deze een essentieel onderdeel is van het product.

## 1.1. Betekenis van de symbolen

Als een tekstgedeelte is gemarkeerd met een van de volgende waarschuwingssymbolen, moet het in de tekst beschreven gevaar worden vermeden om de daar genoemde mogelijke risico's te voorkomen.



### **GEVAAR!**

Waarschuwing voor direct levensgevaar.



### **WAARSCHUWING!**

Waarschuwing voor mogelijk levensgevaar en/of ernstig blijvend letsel.



### **VOORZICHTIG!**

Waarschuwing voor mogelijk minder ernstig of licht letsel.



### **LET OP!**

Neem de aanwijzingen in acht om materiële schade te voorkomen.



Meer informatie over het gebruik van het apparaat.



Neem de aanwijzingen in de gebruiksaanwijzing in acht.

**WAARSCHUWING!**

Waarschuwing voor gevaar door een elektrische schok.

**WAARSCHUWING!**

Waarschuwing voor gevaar door brandgevaarlijke en/of licht ontvlambare stoffen.

- Opsommingsteken/informatie over gebeurtenissen die zich tijdens de bediening kunnen voordoen
- ▶ Instructie voor een uit te voeren handeling
- Veiligheidsvoorschriften die in acht moeten worden genomen



Symbool voor wisselstroom



Voer het apparaat af volgens de geldende milieuvoorschriften (zie "12. Afvalverwerking" op blz. 81).



De groene punt markeert verkoopverpakkingen, die door het duale inzamelings- en verwerkingssysteem conform de verpakingsverordening worden afgevoerd resp. gerecycled.



Markeringen op het verpakkingsmateriaal voor het scheiden van afval. Markeringen met de afkortingen (a) en cijfers (b) betekenen het volgende: 1-7: kunststoffen/20-22: papier en karton/80-98: composietmaterialen

**CE-markering**

Producten die zijn gemarkeerd met dit symbool, voldoen aan de eisen van de EU-richtlijnen (zie het hoofdstuk 'Conformiteitsinformatie').

---

## 2. Gebruiksdoel

De ijsmachine is bedoeld voor het bereiden van consumptie-ijs in voor huishoudelijk gebruik gangbare hoeveelheden.

Dit apparaat is bedoeld voor huishoudelijk gebruik en voor vergelijkbare toepassingen zoals:

- in personeelskeukens van winkels, kantoren en andere werkomgevingen;
  - in de landbouw en door gasten in hotels, motels en andere accommodaties;
  - in bed & breakfasts;
  - in de catering en vergelijkbare toepassingen in de groothandel.
- Het apparaat is uitsluitend bedoeld voor privégebruik en niet voor industrieel/commercieel gebruik.

Houd er rekening mee dat bij gebruik van het apparaat voor een ander doel dan waarvoor het is bestemd, de aansprakelijkheid vervalt:

- Bouw het apparaat zonder onze toestemming niet om en gebruik het niet met hulp- of aanbouwapparaten die niet door ons zijn goedgekeurd of geleverd.
- Gebruik uitsluitend door ons geleverde of goedgekeurde reserveonderdelen en accessoires.
- Neem alle informatie in deze gebruiksaanwijzing in acht en houd u in het bijzonder aan de veiligheidsvoorschriften. Elke andere bediening geldt als niet in overeenstemming met het gebruiksdoel en kan letsel of materiële schade veroorzaken.

### 3. Veiligheidsvoorschriften

BELANGRIJKE VEILIGHEIDSVOORSCHRIFTEN

LEES DEZE ZORGVULDIG EN BEWAAR ZE VOOR LATER GEBRUIK!



#### **WAARSCHUWING!**

#### **Gevaar voor letsel!**

Gevaar voor letsel bij kinderen en personen met een lichamelijke, zintuiglijke of verstandelijke beperking (zoals personen met een handicap en ouderen met een lichamelijke en verstandelijke beperking) of met gebrek aan kennis en ervaring (zoals oudere kinderen).

- Bewaar het apparaat en de accessoires buiten het bereik van kinderen.
- Dit apparaat kan worden gebruikt door kinderen vanaf 8 jaar en door personen met een lichamelijke, zintuiglijke of verstandelijke beperking of met gebrek aan kennis en/of ervaring, mits iemand toezicht op hen houdt of hen instructie heeft gegeven hoe ze het apparaat veilig kunnen gebruiken en ze hebben begrepen welke gevaren het gebruik van het apparaat met zich meebrengt.
- Kinderen mogen niet met het apparaat spelen.
- Reiniging en gebruikersonderhoud mogen niet worden uitgevoerd door kinderen, tenzij er iemand toezicht op hen houdt.
- Kinderen in de leeftijd van 3 tot 8 jaar mogen levensmiddelen en dranken in koelapparaten plaatsen en eruit halen.
- Houd kinderen die jonger zijn dan 8 jaar uit de buurt van het netsnoer.



## **GEVAAR!**

### **Verstikkingsgevaar!**

Er bestaat verstikkingsgevaar door het inslikken of inademen van kleine onderdelen of folie.

- Bewaar al het gebruikte verpakkingsmateriaal (zakken, stukken polystyreen, enzovoort) buiten het bereik van kinderen.
- Laat kinderen niet met het verpakkingsmateriaal spelen.



## **GEVAAR!**

### **Gevaar voor elektrische schokken/kortsluiting!**

Er bestaat gevaar voor een elektrische schok of kortsluiting door stroomvoerende onderdelen.

- Sluit de netstekker uitsluitend aan op een goed bereikbaar, volgens de voorschriften geïnstalleerd en geaard stopcontact dat zich in de buurt van het apparaat bevindt. Zorg ervoor dat het stopcontact altijd vrij toegankelijk is, zodat de netstekker er bij gevaar gemakkelijk uit kan worden getrokken.
- Controleer voordat u het apparaat in gebruik neemt of de op het typeplaatje aangegeven spanning overeenkomt met de lokale netspanning.
- Als u de netstekker uit het stopcontact trekt, pak dan altijd de stekker zelf vast en trek niet aan het snoer.
- **WAARSCHUWING!** Let erop dat het netsnoer bij het plaatsen niet wordt ingeklemd of beschadigd raakt.
- **WAARSCHUWING!** Leg geen draagbare meervoudige stekkerdozen of voedingen achter het apparaat.
- Zorg ervoor dat het snoer tijdens gebruik helemaal afgerold is.
- Haal de netstekker van het apparaat na elk gebruik, voordat het apparaat wordt schoongemaakt en als er niemand toezicht op het apparaat houdt, uit het stopcontact zodat het apparaat helemaal losgekoppeld is van het elektriciteitsnet.

- 
- Let op dat het netsnoer niet in contact komt met hete voorwerpen of oppervlakken (bijvoorbeeld een fornuis).
  - Gebruik het apparaat niet als het apparaat zelf of het netsnoer zichtbaar is beschadigd of het apparaat is gevallen.
  - Apparaten die zijn aangesloten op het elektriciteitsnet, kunnen bij onweer beschadigd raken. Trek daarom bij onweer altijd de stekker uit het stopcontact.
  - Controleer het apparaat en het netsnoer vóór ingebruikname en na elk gebruik op beschadigingen.
  - Neem het apparaat niet in gebruik als het apparaat zelf of het netsnoer zichtbaar beschadigd is.
  - Neem bij transportschade onmiddellijk contact op met het Service Center.
  - Breng in geen geval op eigen initiatief veranderingen aan het apparaat aan en probeer niet om een onderdeel van het apparaat zelf te openen en/of te repareren.
  - Laat het netsnoer uitsluitend repareren bij een professioneel reparatiebedrijf of neem contact op met het Service Center om gevaarlijke situaties te voorkomen.

Het apparaat mag niet worden ondergedompeld in water of andere vloeistoffen of onder stromend water worden gehouden en mag niet worden gebruikt in vochtige ruimtes, omdat dit een elektrische schok tot gevolg kan hebben.

- Trek de stekker van het apparaat uit het stopcontact
  - als u het apparaat gaat reinigen,
  - als het apparaat vochtig of nat geworden is,
  - als u het apparaat niet meer gebruikt,
  - als er geen toezicht is.
- Zorg ervoor dat het apparaat niet in aanraking komt met water of andere vloeistoffen. Houd het apparaat en het netsnoer uit de buurt van wastafels, gootstenen en dergelijke.
- Zet geen met vloeistof gevulde voorwerpen (zoals vazen of dranken) op of in de buurt van het apparaat of de netadapter.



- 
- Raak het apparaat en het netsnoer nooit aan met natte handen.
  - Gebruik het apparaat uitsluitend binnenshuis.



### **WAARSCHUWING!**

#### **Brandgevaar!**

Er bestaat gevaar voor brand door onjuist gebruik van het apparaat.

- Plaats het apparaat op voldoende afstand van andere apparaten en van de muur.
- Dek het apparaat niet af.
- Dit apparaat mag niet worden gebruikt in combinatie met een externe tijdschakelklok of een apart op afstand bedienbaar systeem, zoals een radiografisch stopcontact.



### **WAARSCHUWING!**

#### **Gevaar voor letsel!**

Bij onjuist gebruik kan het apparaat beschadigd raken en kan uw gezondheid in gevaar komen. Neem de volgende aanwijzingen beslist in acht:

- Grijp niet in de draaiende ijsmachine.
- Houd ook uw haar, kleding en andere voorwerpen uit de buurt.
- Sluit ventilatieopeningen in de behuizing van het apparaat of de inbouwkast niet af.
- Raak de diepgevroren aluminium bak niet aan met natte handen.
- Bewaar geen explosieve stoffen, zoals spuitbussen met brandbaar drijfgas, in of in de buurt van het apparaat.
- **WAARSCHUWING!** Zorg ervoor dat er niemand over het netsnoer kan struikelen. Gebruik geen verlengsnoeren.



## **WAARSCHUWING!**

### **Gevaar voor letsel!**

Het koelsysteem van het apparaat bevat het koelmiddel R600a. Als er koelmiddel vrijkomt, bestaat er gevaar voor letsel.

- **WAARSCHUWING!** Beschadig het koelmiddelcircuit niet.
- Ventileer de ruimte als het koelsysteem toch beschadigd is geraakt. Vermijd open vuur en ontstekingsbronnen. Laat het apparaat door een professional repareren voordat u het weer in gebruik neemt.
- Wanneer het koelmiddel in contact komt met de huid of de ogen, kan dat letsel tot gevolg hebben. Spoel in dat geval de ogen onmiddellijk met schoon water en raadpleeg een arts.
- **WAARSCHUWING!** Gebruik in het koelvak geen elektrische apparatuur die niet door de fabrikant wordt aanbevolen.
- **WAARSCHUWING!** Gebruik om het ontdooien te versnellen alleen mechanische apparaten of andere hulpmiddelen die door de fabrikant worden aanbevolen.
- Installeer het apparaat in een droge ruimte die kan worden geventileerd. Om bij beschadiging van het koelsysteem zeker te kunnen zijn van voldoende luchttoevoer, moet de ruimte een oppervlak hebben van ca. 4 m<sup>2</sup>.
- Houd open vuur uit de buurt van het apparaat.
- Aanpassingen aan het koelmiddelcircuit zijn niet toegestaan en hebben tot gevolg dat de garantie komt te vervallen.



## **LET OP!**

### **Gevaar voor beschadiging!**

Gevaar voor schade aan het apparaat door een verkeerde opstelling/verkeerd gebruik.

- Zet het apparaat niet op de rand van een tafel, omdat het dan kan kantelen en vallen.
- Plaats het apparaat op een stabiele, vlakke ondergrond.
- Overschrijd niet de maximale vulhoeveelheid van 1,2 liter van de aluminium bak.
- Harde en puntige voorwerpen (zoals metalen lepels) kunnen het oppervlak van de aluminium bak beschadigen. Gebruik de meegeleverde siliconen spatel of houten bestek om het ijs als het klaar is uit het apparaat te halen.
- Zorg ervoor dat zich tijdens het gebruik geen vreemde voorwerpen (zoals lepels en spatels) in de koelbak bevinden.

Chemische additieven in meubelcoatings kunnen het materiaal van de pootjes van het apparaat aantasten en vlekken op het meubeloppervlak veroorzaken.

- Zet het apparaat eventueel op een geschikte ondergrond.
- Gebruik het apparaat niet buitenshuis.
- Stel het apparaat niet bloot aan extreme omstandigheden.

Vermijd:

- hoge luchtvochtigheid of vocht,
- extreem hoge of lage temperaturen,
- direct zonlicht,
- open vuur.

**VOORZICHTIG!****Gevaar voor de gezondheid!**

Een gebrek aan hygiëne brengt een risico voor de gezondheid met zich mee.

- Houd al het keukengerei dat wordt gebruikt bij de ijsbereiding goed schoon.
- Bewaar de voorbereide ijsmassa in de koelkast, maar doe dit niet langer dan 24 uur.
- Vers gemaakt ijs moet direct worden geconsumeerd. Bewaar het bij  $-18^{\circ}\text{C}$  max. 1 week in de diepvries.
- Geheel of gedeeltelijk ontdooid consumptie-ijs mag niet opnieuw worden ingevroren.
- Maak de ijsmachine en al het gebruikte keukengerei na de ijsbereiding grondig schoon.

**GEVAAR!****EXPLOESIE- en BRANDGEVAAR!**

De isolatie bevat cyclopentaan. Bij beschadiging van de isolatie kan er een ontvlambaar gas-luchtmengsel vrijkomen dat explosies kan veroorzaken.

- Vermijd open vuur en ontstekingsbronnen.

---

## 4. Inhoud van de levering



### **GEVAAR!**

#### **Verstikkingsgevaar!**

Er bestaat verstikkingsgevaar door het inslikken of inademen van kleine onderdelen of folie.

- Houd verpakkingsfolie uit de buurt van kinderen.
  - Laat kinderen niet met het verpakkingsmateriaal spelen.
- ▶ Haal het product uit de verpakking en verwijder al het verpakkingsmateriaal.
  - ▶ Controleer de levering op volledigheid en informeer ons binnen 14 dagen na aankoop wanneer de levering niet compleet is.

Het door u gekochte pakket moet het volgende bevatten:

- IJsmachine
- IJsschep
- Maatbeker
- Gebruiksaanwijzing met garantie-informatie.

### **4.1. Informatie over het gebruikte koelmiddel R600a**

In dit apparaat wordt als koelmiddel R600a en als isolatiemiddel cyclopentaan gebruikt. Deze middelen zijn volledig cfk-vrij. Hierdoor wordt de ozonlaag beschermd en het broeikas effect verminderd.

Deze apparaten zijn te herkennen aan de aanduiding 'Koelmiddel R600a' op het typeplaatje.

- ▶ Zorg ervoor dat het koelcircuit niet beschadigd raakt, omdat R600a als het vrijkomt, in lichte mate kan bijdragen aan het broeikas effect.
- ▶ Dit geldt zowel bij transport als tijdens de hele levensduur van het apparaat. Zorg er ook voor dat dit soort apparaten op de juiste manier en in overeenstemming met de lokale voorschriften wordt afgevoerd.

## 5. Overzicht van het apparaat

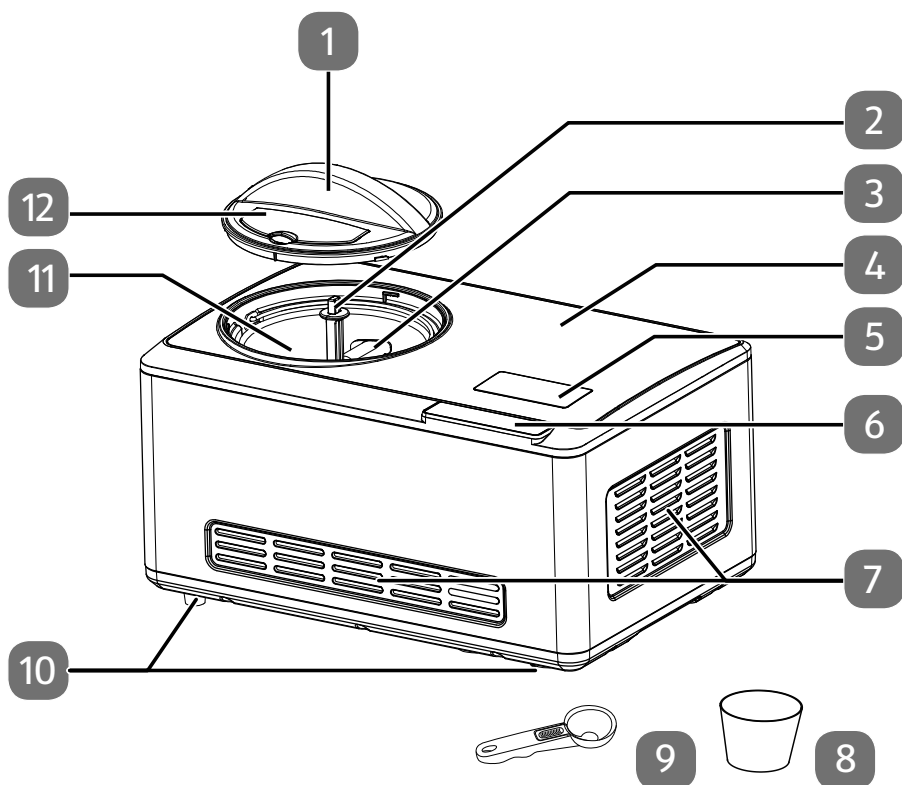

- 1) Deksel
- 2) Aandrijfjas
- 3) Menghaak
- 4) Behuizing
- 5) Display
- 6) Bedieningselementen
- 7) Ventilatieopeningen
- 8) Maatbeker
- 9) IJsschep
- 10) Rubberen stelootjes
- 11) Aluminium bak
- 12) Deksel navulopening

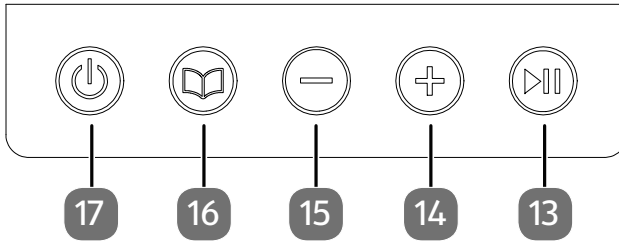

- 13) Start/pauze
- 14) Bedrijfsduur verhogen
- 15) Bedrijfsduur verlagen
- 16) Bedrijfsmodus selecteren: IJs maken, Koelen, Roeren
- 17) Apparaat in-/uitschakelen

## 6. Montage en ingebruikname

- ▶ Verwijder al het verpakkingsmateriaal.
- ▶ Maak voor ingebruikname en telkens voor gebruik alle losse onderdelen (deksel (1), menghaak (3) en accessoires) en de aluminium bak (11) in het apparaat schoon met een zachte doek en een normaal afwasmiddel.
- ▶ Laat alles goed drogen.
- ▶ Zet de ijsmachine op een vlakke, slipvaste en hittebestendige ondergrond.
- ▶ Plaats de aluminium bak in de ijsmachine op de aandrijfas (2).

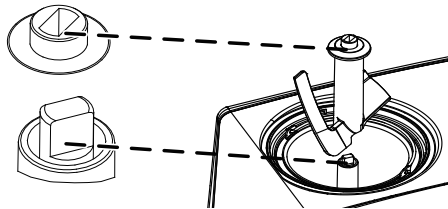

Afb. 1

- ▶ Bevestig de menghaak in de aluminium bak zodat deze op de aandrijfas komt te zitten (zie **afb. 1**).

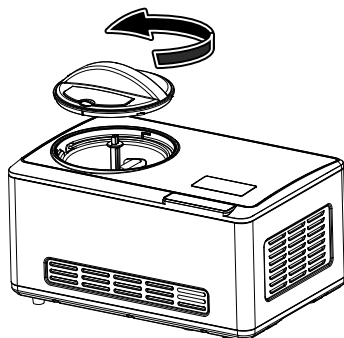
**Afb. 2**

- ▶ Plaats het deksel op de behuizing (4) en draai het tegen de wijzers van de klok in tot het vastklikt (zie **afb. 2**).

## 7. IJsmachine gebruiken



Het apparaat wordt aangedreven door een elektromotor. Hierdoor kan bij eerste gebruik geurvorming optreden. Dit is normaal en wijst niet op een defect aan het apparaat.

- ▶ Zorg voor voldoende ventilatie.
- ▶ Verwijder het deksel (1) door het met de wijzers van de klok mee te draaien.

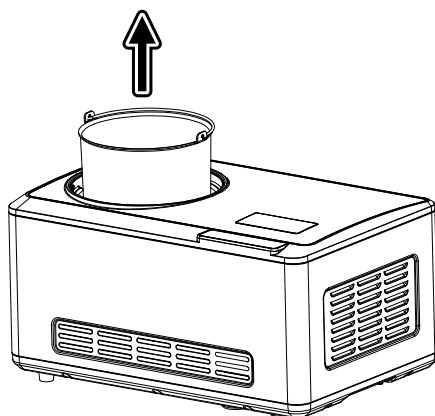
**Afb. 3**

- ▶ Verwijder de aluminium bak (11) (zie **afb. 3**). Houd deze bij de greep vast.
- ▶ Doe de ingrediënten in de aluminium bak van de ijsmachine.
- ▶ Gebruik voor het afmeten van de ingrediënten de inbegrepen maatbeker (8).











Houd u aan de maximale vulhoeveelheid van 1,2 liter.



U hoeft de aluminium bak vóór het bereiden van het ijs niet extra te koelen. Het apparaat heeft een ingebouwde compressor die de ingrediënten tijdens de ijsbereiding koelt.



- ▶ Plaats de met ingrediënten gevulde aluminium bak weer zoals beschreven onder "6. Montage en ingebruikname" op blz. 72.
- ▶ Plaats het deksel op de behuizing en draai het tegen de wijzers van de klok in tot het vastklikt.
- ▶ Sluit het apparaat aan op een volgens de voorschriften geïnstalleerd stopcontact. De lokale netspanning moet overeenkomen met de technische gegevens van het apparaat.
- ▶ Druk de toets  (17) in om het apparaat in te schakelen.
- ▶ Druk de toets  (16) een of meerdere keren in om de bedrijfsmodus te selecteren. Selecteer een van de volgende bedrijfsmodi: IJs maken, Koelen of Roeren. Op het display (5) wordt de bedrijfsmodus weergegeven: **ICE CREME** IJs maken, **COOLING** Koelen of **MIXING** Roeren.
- ▶ Druk nu op de toets  (15) of  (14) om de bedrijfstijd in te stellen:

 Bedrijfsduur verhogen

 Bedrijfsduur verlagen

Na elke keer kort indrukken van de toets wordt de bedrijfsduur met één minuut verhoogd of verlaagd.

Door de toets langer in te drukken wordt het instellen van de bedrijfstijd versneld:

- Toets  tot 5 minuten,
- Toets  tot 60 minuten.



Afhankelijk van de receptuur kunt u de bereidingstijd verkorten tot de tijd die nodig is voor de bereiding van zacht consumptie-ijs, of deze verlengen tot de tijd die nodig is voor hard consumptie-ijs. Stel hiervoor de timer in op de gewenste tijd.

- ▶ Druk op de toets  (13) om de geselecteerde bedrijfsmodus te starten.

## 7.1. IJs maken

Druk op de toets  om de bedrijfsmodus **ICE CREAM** te starten. De ijsmachine begint met de bereiding.

Op het display wordt de resterende bedrijfstijd aangegeven en het lampje van de geselecteerde bedrijfsmodus brandt.



Nadat de machine is gestart, wordt de temperatuur in de aluminium bak door het apparaat automatisch actief verlaagd. De bereidingstijd hangt af van de receptuur en de buitentemperatuur.



Als het ijs te vast wordt en de motor blokkeert, wordt de menghaak automatisch stopgezet en klinkt er een signaal. De koeling gaat echter door.

### 7.1.1. Vullen tijdens de bereiding

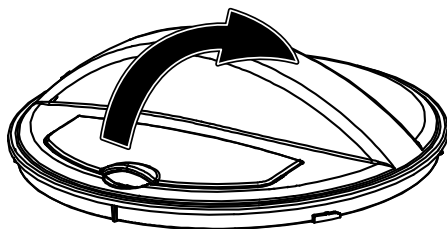



Afb. 4

- ▶ Om extra ingrediënten zoals noten toe te voegen opent u de navulopening in het deksel (zie **afb. 4**). De koeling wordt niet onderbroken, de menghaak blijft draaien en de ijsbereiding gaat door.
- ▶ Na het toevoegen van de extra ingrediënten sluit u de navulopening weer.

### 7.1.2. Machine stopzetten

Zet de machine stop om bijvoorbeeld ingrediënten toe te voegen.

- ▶ Druk op de toets  om de machine stop te zetten. De menghaak stopt en de koeling wordt onderbroken. Het display met daarop de resterende bedrijfstijd stopt met tellen.
- ▶ Als u na het onderbreken de bedrijfsmodus wilt wijzigen, houdt u de toets  gedurende ca. 3 seconden ingedrukt.
- ▶ Selecteer vervolgens het gewenste programma en de bereidingstijd.
- ▶ Als er gedurende 15 seconden geen toets wordt ingedrukt, gaat het display uit en schakelt het apparaat over naar de stand-bymodus.
- ▶ Druk opnieuw op de toets  om de machine weer in te schakelen.

---

### 7.1.3. Bereiding vervroegd beëindigen

Als het ijs de gewenste consistentie heeft bereikt, kunt u de bereiding eerder beëindigen en het ijs uit de machine halen.

- ▶ Druk op de toets  om de bereiding eerder te beëindigen.

## 7.2. Bereiding beëindigd



### LET OP!

#### Mogelijke beschadiging van het apparaat!

Het apparaat kan door onjuist gebruik beschadigd raken.

- Bewaar ijs na bereiding in geen geval in de aluminium bak, maar gebruik een daarvoor geschikte diepvriesbak.

Na afloop van de bedrijfstijd wordt het apparaat uitgeschakeld. Op het display wordt **00:00** weergegeven.

Als er gedurende ca. 10 minuten geen toets wordt ingedrukt, start de koeling gedurende 10 minuten opnieuw. Op het display verschijnt **Cool**. De nieuwe bedrijfstijd bedraagt 10 minuten. De bedrijfstijd eindigt met een signaal van 4 tonen.

Het apparaat schakelt zichzelf uit en start niet opnieuw met koelen.

- ▶ Na afloop van de bedrijfstijd drukt u de toets  in om de ijsmachine uit te schakelen en trekt u de stekker uit het stopcontact.
- ▶ Verwijder het deksel (1) door het met de wijzers van de klok mee te draaien.
- ▶ Haal de menghaak en de aluminium bak met het gebruiksklare ijs uit de ijsmachine.
- ▶ Gebruik een spatel om het ijs uit de aluminium bak te halen.
- ▶ Gebruik de ijsmachine pas weer opnieuw als deze op kamertemperatuur is gekomen.
- ▶ Laat de aluminium bak na de ijsbereiding eerst weer op kamertemperatuur komen. Maak de onderdelen van het apparaat (aluminium bak, deksel, menghaak en accessoires) goed schoon zoals beschreven op blz. 79.

## 8. Recepten

Elk recept levert ca. 8 porties ijs op.

Alle recepten worden met het programma **Ice Cream** gemaakt

Ijsoort	Ingrediënten	Bereiding
Vanille-ijs	240 ml melk 115 g kristalsuiker 180 ml slagroom, goed gekoeld 1-2 theelepels vanille-extract, naar smaak	<ul style="list-style-type: none"><li>▶ Klop de melk met de kristalsuiker tot de suiker is opgelost.</li><li>▶ Voeg de slagroom en het vanille-extract toe. Meng alles goed door elkaar.</li><li>▶ Stel een verwerkingsduur van ca. 30-40 minuten in.</li><li>▶ Schakel de machine in en giet het mengsel langzaam door het navuldeksel in de aluminium bak.</li></ul>
Chocolade-ijs	115 g kristalsuiker 240 ml melk 240 ml slagroom, gekoeld 240 g chocola 1 theelepel vanille-extract	<ul style="list-style-type: none"><li>▶ Verhit de melk (niet koken).</li><li>▶ Hak de chocola in kleine stukjes en doe de chocola samen met de suiker in een kom. Roer de hete melk langzaam door de fijn gemaakte chocola en de suiker tot de chocola helemaal is opgelost. Laat de chocolademassa vervolgens afkoelen.</li><li>▶ Voeg de slagroom en het vanille-extract toe.</li><li>▶ Schakel de ijsmachine in en doe de voorbereide ijsmassa in de ijsmachine.</li><li>▶ Stel een verwerkingsduur van 50-60 minuten in.</li></ul>

IJsoort	Ingrediënten	Bereiding
Aardbeienijs of ijs van bessen	250 g aardbeien (of bessen) 3 eetlepels citroensap 115 g kristalsuiker 240 ml slagroom 240 ml melk 1 theelepel vanille-extract	<ul style="list-style-type: none"> <li>▶ Was de aardbeien of bessen en snijd ze in plakjes. Vermeng ca. 70 g kristalsuiker met het citroensap en laat de aardbeien of bessen vervolgens twee uur in het sap weken.</li> <li>▶ Mix de rest van de kristalsuiker, de melk en de slagroom tot de kristalsuiker is opgelost.</li> <li>▶ Voeg het sap van de geweekte aardbeien of bessen en het vanille-extract aan de melkmasa toe en doe het mengsel in de ijsmachine. Voeg 5 minuten voor afloop van de bereidingstijd via het navuldeksel de aardbeien of bessen toe.</li> <li>▶ Voeg suiker naar smaak toe en verwerk de massa verder in de ijsmachine.</li> <li>▶ Schakel de ijsmachine in. Stel een verwerkingsduur van ca. 30-40 minuten in.</li> </ul>
Citroensorbet	350 g kristalsuiker 350 ml water 240 ml citroensap 1 eetlepel citroenschil (fijngehakt)	<ul style="list-style-type: none"> <li>▶ Doe de suiker en het water in een pan en breng het mengsel bij matige hitte aan de kook.</li> <li>▶ Laat de suikerstroop op lage temperatuur 2-3 minuten zachtjes koken.</li> <li>▶ Haal de suikerstroop van het vuur en laat afkoelen.</li> <li>▶ Voeg als de suikerstroop is afgekoeld, het citroensap en de fijngehakte citroenschil toe.</li> <li>▶ Schakel de ijsmachine in en doe de voorbereide citroenmasa in de ijsmachine.</li> <li>▶ Stel een verwerkingsduur van ca. 30-40 minuten in.</li> </ul>
Frozen choco-yoghurt	240 ml melk 180 g chocola (geraspt) 360 g magere vanilleyoghurt 50 g kristalsuiker	<ul style="list-style-type: none"> <li>▶ Meng alle ingrediënten met een mixer tot een gladde massa.</li> <li>▶ Schakel de ijsmachine in en vul de bak met het voorbereide ijs. Stel een verwerkingsduur van 50-60 minuten in.</li> </ul>

## 9. Apparaat reinigen

Reinig de oppervlakken die met levensmiddelen in aanraking komen regelmatig.



### GEVAAR!

#### Gevaar voor elektrische schok!

Er bestaat gevaar voor een elektrische schok door stroomvoerende onderdelen.

- Dompel het apparaat en het netsnoer nooit onder in water of een andere vloeistof.
- Haal de stekker uit het stopcontact en uit het apparaat voordat u het apparaat gaat schoonmaken.



### LET OP!

#### Mogelijke materiële schade!

Gevoelige oppervlakken kunnen door een verkeerde behandeling beschadigd raken.

- Gebruik voor het schoonmaken van de accessoires en de behuizing geen bijtende of schurende schoonmaakmiddelen en geen scherpe voorwerpen, omdat deze de oppervlakken kunnen beschadigen.
  - Gebruik een mild schoonmaakmiddel, zoals afwasmiddel, en een zachte doek.
  - De accessoires zijn niet geschikt voor de vaatwasser.
- ▶ Verwijder het deksel (1) door het met de wijzers van de klok mee te draaien.
  - ▶ Demonteer de menghaak (3) door deze los te trekken van de aandrijfjas (2).
  - ▶ Haal de aluminium bak (11) uit het apparaat.
  - ▶ Maak de aluminium bak pas schoon als deze op kamertemperatuur is gekomen. Reinig de bak dan met warm water, afwasmiddel en een licht vochtige doek.
  - ▶ Maak de accessoires schoon met warm water en afwasmiddel.
  - ▶ Neem het oppervlak van het apparaat af met een zachte, licht met water bevochtigde doek.

## 10. Buiten gebruik stellen

- ▶ Als u het koelapparaat gedurende langere tijd niet gebruikt, schakel het dan uit, trek de stekker uit het stopcontact, laat het ontdooien, reinig het, droog het zorgvuldig af en laat het deksel open staan om schimmelvorming in het apparaat te voorkomen.
- ▶ Bewaar het apparaat op een droge plaats.

## 11. Storingen verhelpen

Het product heeft ons bedrijf zonder fouten of gebreken verlaten. Mocht u desondanks een probleem vaststellen, probeer dan eerst om dit op te lossen aan de hand van de onderstaande tabel. Als dit niet lukt, neem dan contact op met ons Service Center.

Probleem	Mogelijke oorzaak	Storingen verhelpen
De ijsmachine werkt niet.	<ul style="list-style-type: none"><li>• De stekker zit niet in het stopcontact.</li><li>• Het deksel zit niet goed op de behuizing.</li></ul>	<ul style="list-style-type: none"><li>▶ Sluit het apparaat aan op een volgens de voorschriften geïnstalleerd stopcontact. De lokale netspanning moet overeenkomen met de technische gegevens van het apparaat.</li><li>▶ Controleer of het deksel correct vergrendeld is.</li></ul>
De menghaak draait niet.	<ul style="list-style-type: none"><li>• Het ijs is te stevig.</li></ul>	<ul style="list-style-type: none"><li>▶ Verander de receptuur.</li></ul>
Het ijs is te zacht.	<ul style="list-style-type: none"><li>• De aluminium bak is niet koud genoeg (max. <math>-15^{\circ}\text{C}</math>).</li><li>• De ventilatie is onvoldoende of de ventilatiesleuven zijn afgedekt.</li></ul>	<ul style="list-style-type: none"><li>▶ Open het deksel niet te lang of te vaak.</li><li>▶ Zorg voor voldoende afstand tussen de ventilatiesleuven en andere apparaten of de muur.</li></ul>

## 12. Afvalverwerking



### VERPAKKING

Het apparaat zit ter bescherming tegen transportschade in een verpakking. Verpakkingen zijn gemaakt van materialen die milieuvriendelijk kunnen worden afgevoerd en vakkundig kunnen worden gerecycled.



### APPARAAT

Gebruikte apparaten met het hiernaast afgebeelde symbool mogen niet bij het gewone huishoudelijke afval worden gedeponneerd.

Volgens richtlijn 2012/19/EU moet het apparaat aan het einde van de levensduur op een passende manier worden afgevoerd.

Hierbij worden voor hergebruik geschikte stoffen in het apparaat gerecycled, zodat belasting van het milieu wordt voorkomen.

Geef het afgedankte apparaat af bij een inzamelpunt voor elektronisch afval of bij een afvalsorteercentrum. Neem voor meer informatie contact op met de milieudienst bij u ter plaatse of met uw gemeente.

- ▶ Het apparaat/de isolatie moet volgens de daarvoor geldende voorschriften worden afgevoerd.
- ▶ Houd er bij het afvoeren van het apparaat rekening mee dat het apparaat/de isolatie cyclopentaan (een brandbaar gas) bevat.

## 13. Technische gegevens

Spanning:	220-240 V~ 50Hz
Vermogen:	180 W
Veiligheidsklasse:	I
Inhoud bak	2 liter
Max. vulhoeveelheid	1,2 liter
Schuimmiddel cyclopentaan:	C5H10
Koelmiddel:	R600a / 30 g
Bereidingstijd:	45-60 minuten voor ca. 1-4 porties (ruimtetemperatuur < 25 °C)
Temperatuurbereik:	-18 °C tot -35 °C
Afmetingen:	ca. 42,5 x 28,5 x 26,5 cm (b x h x d)
Gewicht:	ca. 11,42 kg



## 14. Conformiteitsinformatie

 Hierbij verklaart MEDION AG dat dit apparaat in overeenstemming is met de fundamentele eisen en de overige toepasselijke voorschriften:

- EMC-richtlijn 2014/30/EU
- Laagspanningsrichtlijn 2014/35/EU
- Ecodesignrichtlijn 2009/125/EG
- RoHS-richtlijn 2011/65/EU.

## 15. Service-informatie

Wanneer uw apparaat niet zoals gewenst of verwacht functioneert, neem dan contact op met onze klantenservice. U heeft verschillende mogelijkheden, om met ons contact op te nemen:

- In onze Service Community vindt u andere gebruikers en onze medewerkers en daar kunt u uw ervaringen uitwisselen en uw kennis delen.  
U vindt onze Service Community onder [community.medion.com](http://community.medion.com).
- U kunt natuurlijk ook ons contactformulier gebruiken onder [www.medion.com/contact](http://www.medion.com/contact).
- En bovendien staat ons serviceteam ook via de hotline of per post ter beschikking.

Nederland	
Openingstijden Hotline	Klantenservice
Ma - vr: 07.00 - 23.00 uur Za - zo: 10.00 - 18:00 uur	☎ 0900 - 2352534
Buiten deze tijden kunt u op het genoemde nummer te allen tijde gebruik maken van onze voicemaildienst met terugbeloptie.	
Serviceadres	
<b>MEDION B.V.</b> <b>John F.Kennedylaan 16a</b> <b>5981 XC Panningen</b> <b>Nederland</b>	

België	
Openingstijden	Service Hotline
Ma - vr: 09:00 - 19:00	☎ 02 - 200 61 98



Serviceadres
<b>MEDION B.V.</b> <b>John F.Kennedylaan 16a</b> <b>5981 XC Panningen</b> <b>Nederland</b>

Luxemburg	
Openingstijden	Klantenservice
Ma - vr: 09:00 - 19:00	① 34 - 20 808 664
Serviceadres	
<b>MEDION B.V.</b> <b>John F.Kennedylaan 16a</b> <b>5981 XC Panningen</b> <b>Nederland</b>	

Deze en vele andere gebruiksaanwijzingen staan ter beschikking om te downloaden via het serviceportaal.

Daar vindt u ook drivers en andere software voor verschillende apparaten.

Ook kunt u de QR-code hiernaast scannen en de gebruiksaanwijzing via het serviceportaal downloaden op uw mobiele eindapparaat.

Nederland	Luxemburg
 <a href="http://www.medion.com/nl/service/start/">www.medion.com/nl/service/start/</a>	 <a href="http://www.medion.com/lu/fr/">www.medion.com/lu/fr/</a>
België	
 <a href="http://www.medion.com/be/nl/service/start/">www.medion.com/be/nl/service/start/</a>	

---

## 16. Privacy statement

Beste klant!

Wij delen u mee dat wij, MEDION AG, Am Zehnthof 77, 45307 Essen, als verwerkingsverantwoordelijke uw persoonsgegevens verwerken.

In aangelegenheden die te maken hebben met het recht op gegevensbescherming, worden wij bijgestaan door de functionaris voor gegevensbescherming van onze onderneming, die bereikbaar is onder MEDION AG, Datenschutz, Am Zehnthof 77, D-45307 Essen; datenschutz@medion.com. Wij verwerken uw gegevens ten behoeve van de garantieafwikkeling en daarmee samenhangende processen (bijv. reparaties) en baseren ons bij de verwerking van uw gegevens op de met ons gesloten koopovereenkomst.

Wij zullen uw gegevens voor de garantieafwikkeling en daarmee samenhangende processen (bijv. reparaties) doorgeven aan de dienstverleners die de reparaties in opdracht van ons uitvoeren. Wij slaan uw persoonsgegevens gewoonlijk op voor de duur van drie jaar om ervoor te zorgen dat uw wettelijke garantieaanspraken kunnen worden vervuld.

U hebt tegenover ons het recht op informatie over de betreffende persoonsgegevens en op rectificatie, wissing, beperking van de verwerking, bezwaar tegen de verwerking en op gegevensoverdraagbaarheid.

Ten aanzien van het recht op informatie en wissing gelden evenwel beperkingen volgens § 34 en § 35 van de Duitse wet bescherming persoonsgegevens (BDSG) (art. 23 AVG). Bovendien hebt u het recht om een klacht in te dienen bij een toezichthoudende autoriteit (art. 77 AVG juncto § 19 BDSG). Voor MEDION AG is dat de functionaris voor gegevensbescherming en informatievrijheid van de deelstaat Noordrijn-Westfalen (Landesbeauftragte für Datenschutz und Informationsfreiheit Nordrhein Westfalen), Postbus 200444, 40212 Düsseldorf. [www.lidi.nrw.de](http://www.lidi.nrw.de).

De verwerking van uw gegevens is noodzakelijk voor de garantieafwikkeling; zonder dat de vereiste gegevens beschikbaar worden gesteld, is het niet mogelijk om de garantie af te wikkelen.

---

## 17. Colofon

Copyright © 2021

Stand: 05.01.2021

Alle rechten voorbehouden.

Deze gebruiksaanwijzing is auteursrechtelijk beschermd.

Verveelvoudiging in mechanische, elektronische of welke andere vorm dan ook zonder schriftelijke toestemming van de fabrikant is verboden.

Het copyright berust bij de firma:

**MEDION AG**

**Am Zehnthof 77**

**45307 Essen**

**Duitsland**

Houd er rekening mee dat het bovenstaande adres geen retouradres is. Neem eerst contact op met onze klantenservice.



# Índice

<b>1.</b>	<b>Información acerca de este manual de instrucciones.....</b>	<b>88</b>
1.1.	Explicación de los símbolos.....	88
<b>2.</b>	<b>Uso conforme a lo previsto .....</b>	<b>90</b>
<b>3.</b>	<b>Indicaciones de seguridad .....</b>	<b>91</b>
<b>4.</b>	<b>Volumen de suministro .....</b>	<b>98</b>
4.1.	Información sobre el refrigerante R600a utilizado .....	98
<b>5.</b>	<b>Vista general del aparato .....</b>	<b>99</b>
<b>6.</b>	<b>Montaje y puesta en marcha .....</b>	<b>100</b>
<b>7.</b>	<b>Uso de la heladera .....</b>	<b>101</b>
7.1.	Preparación de helado .....	103
7.2.	Preparación finalizada .....	104
<b>8.</b>	<b>Recetas .....</b>	<b>105</b>
<b>9.</b>	<b>Limpieza del aparato.....</b>	<b>107</b>
<b>10.</b>	<b>Puesta fuera de servicio .....</b>	<b>108</b>
<b>11.</b>	<b>Solución de fallos.....</b>	<b>108</b>
<b>12.</b>	<b>Eliminación.....</b>	<b>109</b>
<b>13.</b>	<b>Datos técnicos.....</b>	<b>109</b>
<b>14.</b>	<b>Información de conformidad.....</b>	<b>110</b>
<b>15.</b>	<b>Informaciones de asistencia técnica .....</b>	<b>110</b>
<b>16.</b>	<b>Declaración de privacidad .....</b>	<b>111</b>
<b>17.</b>	<b>Aviso legal .....</b>	<b>112</b>

---

# 1. Información acerca de este manual de instrucciones



Muchas gracias por haber elegido nuestro producto. Le deseamos que disfrute con este aparato.

Antes de la puesta en servicio, lea atentamente las indicaciones de seguridad y todo el manual. Tenga en cuenta las advertencias que aparecen en el propio aparato y en el manual de instrucciones.

Mantenga siempre a mano el manual de instrucciones. En caso de que venda o transfiera el aparato, es imprescindible que entregue también este manual de instrucciones, ya que constituye una parte esencial del producto.

## 1.1. Explicación de los símbolos

Si una parte de texto está marcada con uno de los siguientes símbolos de advertencia, deberá evitarse el peligro descrito en el mismo para prevenir las posibles consecuencias indicadas en él.



### **¡PELIGRO!**

Advertencia de peligro de muerte inminente.



### **¡ADVERTENCIA!**

Advertencia de posible peligro de muerte o de lesiones graves irreversibles.



### **¡ATENCIÓN!**

Advertencia de posibles lesiones de grado medio o leve.



### **¡AVISO!**

Respete las indicaciones para evitar daños materiales.



Información más detallada para el uso del aparato.



Respete las indicaciones del manual de instrucciones.

**¡ADVERTENCIA!**

Advertencia de peligro por descarga eléctrica.

**¡ADVERTENCIA!**

Advertencia de peligro por materiales inflamables o fácilmente inflamables.

- Signo de numeración/información sobre eventos durante el manejo.
- ▶ Instrucción operativa que debe ejecutarse.
- Indicaciones de seguridad que deben ejecutarse.



Símbolo de corriente alterna



Elimine el aparato de forma respetuosa con el medioambiente (véase «12. Eliminación» en la página 109).



El distintivo «Punto verde» identifica aquellos embalajes comerciales que se eliminan o reciclan a través del sistema de recogida y reciclaje dual según la normativa sobre embalajes.



Identificación de materiales de embalaje para la clasificación de residuos. Identificación con las abreviaturas (a) y números (b) con el siguiente significado: 1-7: plásticos/20-22: papel y cartón/80-98: materiales compuestos.

**Marcado CE**

Los productos marcados con este símbolo cumplen los requisitos de las directivas de la UE (véase el capítulo «Información de conformidad»).



---

## **2. Uso conforme a lo previsto**

La heladera se ha previsto para la fabricación de helados en cantidades usuales en el hogar.

Este aparato ha sido concebido para el uso en el hogar o en ámbitos de aplicación similares, p. ej.:

- cocinas para personal en tiendas, oficinas u otras zonas de trabajo;
  - en el sector agrícola o para huéspedes en hoteles, moteles y otros alojamientos;
  - establecimientos de alojamiento y desayuno;
  - empresas de catering y comercios mayoristas similares.
- Este aparato ha sido diseñado exclusivamente para el uso particular y no está indicado para fines comerciales/industriales.

Tenga en cuenta que cualquier uso indebido del aparato conlleva la pérdida de la garantía:

- No realice ninguna modificación en el aparato sin nuestra autorización, ni utilice ningún aparato suplementario que no haya sido suministrado o autorizado por nosotros.
- Utilice exclusivamente accesorios y recambios suministrados o autorizados por nosotros.
- Tenga en cuenta toda la información contenida en este manual de instrucciones, especialmente las indicaciones de seguridad. Cualquier otro uso se considerará contrario al uso previsto y puede provocar daños materiales o personales.

---

### 3. Indicaciones de seguridad

INSTRUCCIONES DE SEGURIDAD IMPORTANTES

¡LÉALAS CON CUIDADO Y GUÁRDELAS PARA SU FUTURO USO!



#### **¡ADVERTENCIA!**

#### **¡Peligro de sufrir lesiones!**

Peligro de lesiones para niños y personas con capacidades mentales, sensoriales o físicas reducidas (como personas parcialmente discapacitadas, personas mayores con limitaciones en sus capacidades físicas y mentales) o con falta de experiencia y conocimiento (como niños mayores).

- El aparato y los accesorios se deben guardar en un lugar fuera del alcance de los niños.
- Este aparato puede ser utilizado por niños a partir de los 8 años y por personas con discapacidades físicas, sensoriales o mentales y por aquellas que no tengan la suficiente experiencia o conocimientos, siempre que sean supervisadas o hayan recibido las correspondientes instrucciones sobre el manejo seguro y hayan comprendido los peligros resultantes.
- Los niños no deben jugar con el aparato.
- La limpieza y el mantenimiento que debe realizar el usuario no deben ser ejecutados por niños sin supervisión.
- Los niños de entre 3 y 8 años pueden introducir y sacar alimentos o bebidas de aparatos frigoríficos.
- Los niños menores de 8 años deben mantenerse alejados del cable de conexión.



## **¡PELIGRO!**

### **¡Peligro de asfixia!**

Existe peligro de asfixia por la ingestión o inhalación de piezas pequeñas o láminas de plástico.

- Guarde todos los materiales de embalaje usados (bolsas, piezas de poliestireno, etc.) fuera del alcance de los niños.
- No permita que los niños jueguen con el material de embalaje.



## **¡PELIGRO!**

### **¡Riesgo de descarga eléctrica/cortocircuito!**

Existe riesgo de descarga eléctrica/cortocircuito debido a las piezas conductoras de electricidad.

- Conecte el adaptador de alimentación solo a tomas de corriente con puesta a tierra a las que se pueda llegar con facilidad y que estén instaladas correctamente cerca del lugar de colocación. Es imprescindible que la toma de corriente esté accesible en todo momento para poder desenchufar la clavija de enchufe sin problemas en caso de peligro.
- Antes de poner en marcha el aparato, asegúrese de que la tensión indicada en la placa de características se corresponda con la tensión de alimentación local.
- Si desenchufa la clavija de enchufe de la toma de corriente, tire siempre de la clavija y nunca del cable.
- ¡ADVERTENCIA! Al realizar la instalación, el cable de alimentación no debe quedar aprisionado ni resultar dañado.
- ¡ADVERTENCIA! No coloque tomas de corriente múltiples ni fuentes de alimentación temporales en la parte trasera del aparato.
- Cuando vaya a utilizar el equipo desenrolle siempre el cable por completo.
- Después de cada uso, antes de cada limpieza y cuando no esté vigilándolo, desenchufe el aparato de la toma de corriente para aislarlo por completo de la red eléctrica.

- 
- Asegúrese de que el cable de alimentación no entre en contacto con objetos o superficies calientes (p. ej., placas de cocina).
  - No ponga en marcha el aparato si este o el cable de alimentación presentan daños visibles o si se ha caído el aparato.
  - En caso de tormenta, los aparatos conectados a la red eléctrica pueden sufrir daños. Por esa razón, debe desconectar el aparato de la red eléctrica en caso de tormenta.
  - Antes de utilizarlo por primera vez y después de cada uso, compruebe si hay daños en el aparato o en el cable de alimentación.
  - No ponga en marcha el aparato si este o el cable de alimentación presentan daños visibles.
  - Si detecta daños de transporte, diríjase de inmediato al servicio técnico.
  - Nunca modifique el aparato por cuenta propia, ni intente abrir o reparar ningún componente del aparato.
  - Encargue siempre la reparación del cable de alimentación a un taller autorizado o diríjase a nuestro servicio técnico para evitar accidentes.

El aparato no se debe sumergir en agua ni otros líquidos, enjuagarse con agua ni utilizarse en espacios húmedos, dado que se podría producir una descarga eléctrica.

- Desenchufe el aparato de la toma de corriente:
  - cuando limpie el aparato,
  - cuando el aparato se haya mojado o esté húmedo,
  - cuando ya no necesite el aparato,
  - cuando no lo esté vigilando.
- Evite que entre en contacto con agua u otros líquidos. Mantenga el aparato y el cable de alimentación alejados de lavabos, fregaderos y lugares similares.

- 
- No coloque objetos llenos de líquido (como jarrones o bebidas) sobre o cerca del aparato o del adaptador de alimentación.
  - Nunca toque el aparato o el cable de alimentación con las manos mojadas.
  - Utilice el aparato únicamente en interiores.



**¡ADVERTENCIA!**

**¡Peligro de incendio!**

Peligro de incendio por un uso inadecuado del aparato.

- Coloque el aparato a una distancia suficiente de otros aparatos y de la pared.
- No cubra el aparato.
- El aparato no debe encenderse ni apagarse con un temporizador externo o un sistema de control a distancia independiente, como un enchufe inalámbrico.



**¡ADVERTENCIA!**

**¡Peligro de sufrir lesiones!**

Una manipulación inadecuada puede provocar daños en su aparato que repercutan en su salud. Por ello, es imprescindible observar las siguientes indicaciones:

- No manipule la heladera mientras se halle en funcionamiento.
- Mantenga el cabello, la ropa y otros objetos alejados de la heladera.
- No cubra los orificios de ventilación de la carcasa del aparato o de la carcasa de montaje.
- No agarre el recipiente de aluminio congelado con las manos mojadas.
- No almacene sustancias explosivas, como envases de aerosol con propelentes inflamables, en el interior o cerca del aparato.
- ¡ADVERTENCIA! Asegúrese de que no se pueda tropezar con el cable de alimentación; no utilice cables de prolongación.



## **¡ADVERTENCIA!**

### **¡Peligro de sufrir lesiones!**

El sistema de refrigeración del aparato contiene el refrigerante R600a. En caso de vertido de refrigerante existe peligro de lesiones.

- ¡ADVERTENCIA! No dañe el circuito de refrigerante.
- Si, pese a todo, el sistema de refrigeración resultara dañado, ventile el espacio. Evite llamas abiertas y fuentes de encendido. Antes de volver a utilizar el aparato, encargue su reparación a un técnico.
- El contacto del refrigerante con la piel o los ojos puede producir lesiones. En este caso, enjuague los ojos inmediatamente con agua limpia y acuda a un médico.
- ¡ADVERTENCIA! Dentro del compartimento de refrigeración no se debe poner en funcionamiento ningún aparato eléctrico que no esté recomendado por el fabricante.
- ¡ADVERTENCIA! Para acelerar la descongelación, no use ningún dispositivo mecánico ni otros medios que no sean los recomendados por el fabricante.
- Instale el aparato en una habitación seca y ventilada. La habitación debería tener una superficie de aprox. 4 m<sup>2</sup> para que, en caso de daños del sistema de refrigeración, se garantice una ventilación suficiente.
- Mantenga alejadas las llamas.
- No está permitido manipular el circuito de refrigeración. De hacerlo, se extinguirá la garantía.



## **¡AVISO!**

### **¡Peligro de daños!**

Peligro de daños en el aparato por una colocación/uso inadecuados.

- No coloque el aparato en el borde de una mesa, ya que podría volcar y caerse.
- Coloque el aparato sobre una superficie firme y plana.
- No exceda la cantidad de llenado de 1,2 litros del recipiente de aluminio.
- Los objetos duros y puntiagudos (p. ej., cucharas metálicas) pueden dañar las superficies del recipiente de aluminio. Utilice la espátula de silicona suministrada o cubiertos de madera para sacar el helado terminado.
- Procure que durante el funcionamiento no haya objetos extraños (cucharas, rasquetas o similares) en el recipiente de refrigeración.

Los aditivos químicos en revestimientos para muebles pueden dañar el material de las patas del aparato y dejar residuos en la superficie del mueble.

- En caso necesario, coloque el aparato sobre una superficie adecuada.
- Nunca utilice el aparato al aire libre.
- No exponga el aparato a condiciones extremas. Se debe evitar lo siguiente:
  - una alta humedad del aire o humedad en general;
  - temperaturas extremadamente altas o bajas;
  - la radiación solar directa;
  - llama abierta.

**¡ATENCIÓN!****¡Peligro para la salud!**

Existe peligro para la salud a causa de una higiene deficiente.

- Mantenga limpios todos los utensilios de trabajo al preparar el helado.
- Guarde la masa de helado preparada en la nevera, pero no más de 24 horas.
- El helado fresco debería consumirse inmediatamente. Puede guardarlo en el congelador a  $-18^{\circ}\text{C}$  durante 1 semana como máximo.
- El helado fundido o descongelado no debe volver a congelarse.
- Limpie a fondo la heladera y todos los utensilios de trabajo tras la preparación del helado.

**¡PELIGRO!****¡PELIGRO DE EXPLOSIÓN e INCENDIO!**

El aislamiento contiene ciclopentano. En caso de daños en el aislamiento puede liberarse una mezcla de gas/aire inflamable que puede provocar explosiones.

- Evite llamas abiertas y fuentes de encendido.



---

## 4. Volumen de suministro



**¡PELIGRO!**

**¡Peligro de asfixia!**

Existe peligro de asfixia por la ingestión o inhalación de piezas pequeñas o láminas de plástico.

- Mantenga la lámina de plástico del embalaje alejada de los niños.
  - No permita que los niños jueguen con el material de embalaje.
- ▶ Extraiga el producto del embalaje y retire todo el material de embalaje.
  - ▶ Compruebe que el suministro esté completo, y, si no fuera este el caso, avísenos dentro de un plazo de 14 días después de su compra.

Con el paquete que ha adquirido recibirá lo siguiente:

- Heladera
- Sacabolas de helado
- Vaso medidor
- Manual de instrucciones con información sobre la garantía

### 4.1. Información sobre el refrigerante R600a utilizado

En este aparato se han utilizado R600a y ciclopentano como refrigerante y aislante 100 % libres de CFC. De este modo se protege la capa de ozono y se reduce el llamado «efecto invernadero».

Los aparatos de este tipo pueden reconocerse por el rótulo «Refrigerante R600a» en la placa de características.

- ▶ Procure que nunca se dañe el circuito de refrigeración, ya que, en este caso, se podría liberar R600a, lo que contribuiría ligeramente al efecto invernadero.
- ▶ Esto vale tanto para el transporte como para toda la vida útil del aparato. Procure también que estos aparatos sean eliminados como corresponde conforme a las normas locales.

## 5. Vista general del aparato

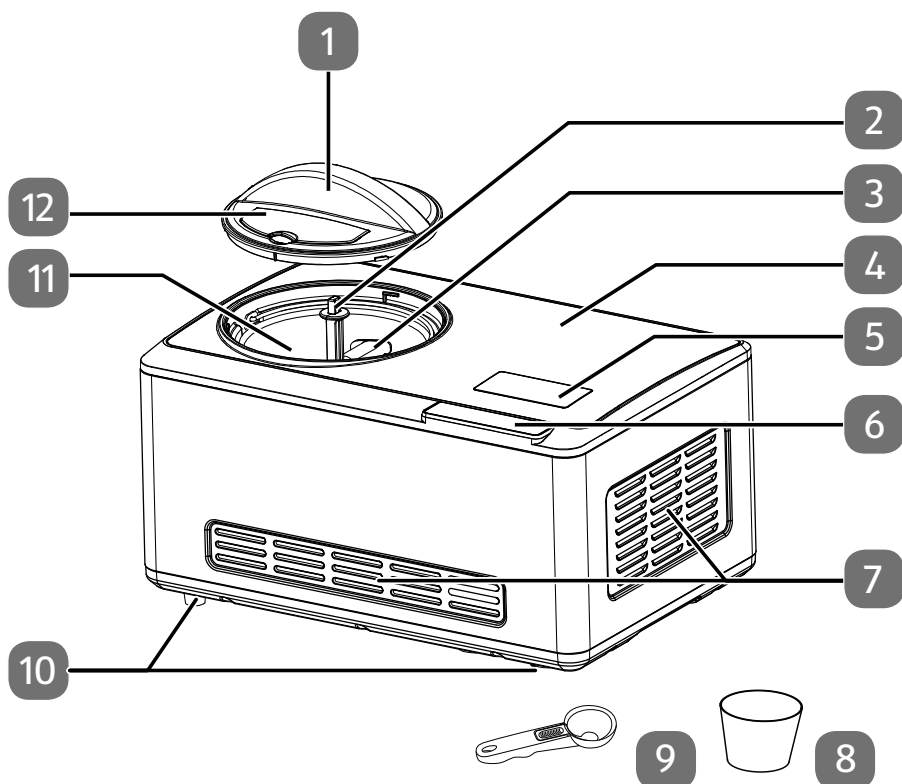

- 1) Tapa
- 2) Eje de accionamiento
- 3) Accesorio de batir
- 4) Carcasa
- 5) Pantalla
- 6) Elementos de control
- 7) Ranuras de ventilación
- 8) Vaso medidor
- 9) Sacabolas de helado
- 10) Pies de apoyo de goma
- 11) Recipiente de aluminio
- 12) Tapa de la boca de llenado

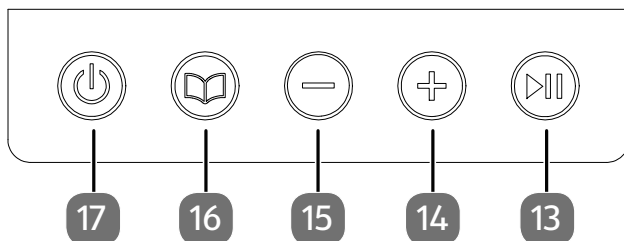

- 13) Inicio/Pausa
- 14) Aumentar tiempo de funcionamiento
- 15) Reducir tiempo de funcionamiento
- 16) Seleccionar modo de funcionamiento: «hacer helado», «solo enfriar», «solo mezclar»
- 17) Encendido/apagado del aparato

## 6. Montaje y puesta en marcha

- ▶ Retire todos los materiales de embalaje.
- ▶ Antes del primer uso y de cualquier otro uso posterior, limpie todas las piezas sueltas (tapa (1), accesorio de batir (3) y otros accesorios), así como el recipiente de aluminio (11) del aparato con un paño suave y un detergente lavavajillas usual en el comercio.
- ▶ Espere a que todo se seque bien.
- ▶ Coloque la heladera sobre una superficie plana, firme y resistente al calor.
- ▶ Coloque el recipiente de aluminio en la heladera sobre el eje de accionamiento (2).

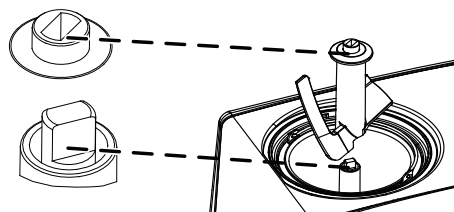

**Fig. 1**

- ▶ Inserte el accesorio de batir en el recipiente de aluminio procurando que el accesorio encaje en el eje de accionamiento (véase **Fig. 1**).

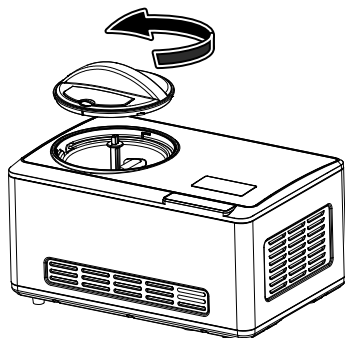
**Fig. 2**

- ▶ Coloque la tapa en la carcasa (4) y gírela en sentido contrario a las agujas del reloj hasta que encastre (véase **Fig. 2**).

## 7. Uso de la heladera



El aparato funciona con un motor eléctrico. Por ello, es posible que emita olor durante la primera puesta en funcionamiento. Estos olores son normales y no constituyen un signo de desperfecto del aparato.

- ▶ Procure que haya siempre una ventilación suficiente.
- ▶ Retire la tapa (1) girándola en el sentido de las agujas del reloj.

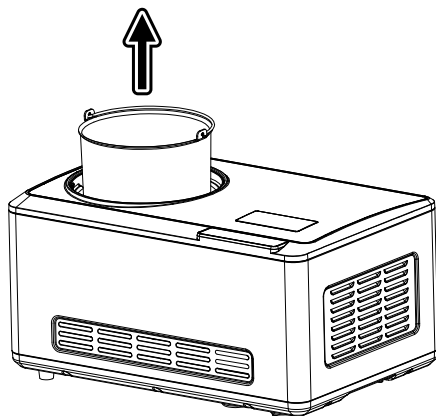
**Fig. 3**



- ▶ Extraiga el recipiente de aluminio (11) (véase **Fig. 3**). Sujételo por el asa.
- ▶ Llene el recipiente de aluminio de la heladera con los ingredientes.
- ▶ Utilice el vaso medidor suministrado (8) para dosificar los ingredientes.





Tenga en cuenta la cantidad de llenado de 1,2 litros.



No es necesario que refrigere adicionalmente el recipiente de aluminio antes de preparar el helado. El aparato dispone de un compresor integrado que enfría los ingredientes durante la preparación del helado.

- ▶ Una vez lleno, vuelva a colocar el recipiente de aluminio tal y como se explica en «6. Montaje y puesta en marcha» en la página 100.
- ▶ Coloque la tapa sobre la carcasa y gírela en el sentido contrario a las agujas del reloj hasta que encastre.
- ▶ Conecte el aparato a una toma de corriente debidamente instalada. La tensión de alimentación local debe corresponderse con los datos técnicos del aparato.
- ▶ Pulse la tecla  (17) para encender el aparato.
- ▶ Pulse la tecla  (16) una o varias veces para seleccionar el modo de funcionamiento. Seleccione uno de los siguientes modos de funcionamiento: «hacer helado», «enfriar» o «mezclar».

En la pantalla (5) se muestra el modo de funcionamiento: **ICE CREME** (hacer helado), **COOLING** (enfriar) o **MIXING** (mezclar).

- ▶ Pulse ahora la tecla  (15) o  (14) para ajustar el tiempo de funcionamiento:

 Aumentar tiempo de funcionamiento

 Reducir tiempo de funcionamiento

Con cada pulsación breve de la tecla, el tiempo de funcionamiento se aumenta o se reduce un minuto.

Si la tecla se mantiene pulsada, el ajuste del tiempo de funcionamiento se acelera:

- Tecla  hasta 5 minutos
- Tecla  hasta 60 minutos.



En función de la receta puede reducir el tiempo de funcionamiento para preparar helado de consistencia blanda o prolongarlo para helado de consistencia más dura.

- ▶ Pulse la tecla  (13) para iniciar el modo de funcionamiento seleccionado.

## 7.1. Preparación de helado

Pulse la tecla  para iniciar el modo de funcionamiento **ICE CREAM**. La heladera empieza a preparar el helado.

En la pantalla se muestra el tiempo de funcionamiento restante y se enciende el modo de funcionamiento seleccionado.



Tras el inicio, el aparato reduce activamente la temperatura en el recipiente de aluminio. El tiempo de preparación depende de la receta y de la temperatura exterior.



Si el helado queda demasiado sólido y el motor se bloquea, el accesorio de batir se detiene automáticamente y suena una señal. Sin embargo, el aparato sigue enfriando.

### 7.1.1. Llenado durante la preparación

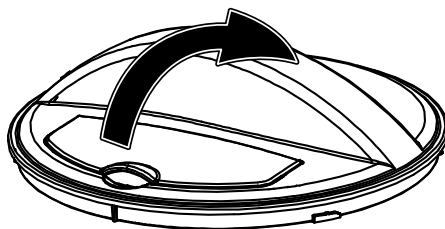





Fig. 4

- ▶ Para añadir ingredientes adicionales, p. ej., nueces, abra la boca de llenado de la tapa (véase **Fig. 4**). La refrigeración no se interrumpe, el accesorio de batir sigue girando y el proceso de preparación prosigue.
- ▶ Tras el llenado, vuelva a cerrar la boca de llenado.

### 7.1.2. Interrupción del funcionamiento

Interrumpa el funcionamiento, por ejemplo, para añadir ingredientes posteriormente.

- ▶ Pulse la tecla  para interrumpir el funcionamiento. El accesorio de batir se detiene y la refrigeración se interrumpe. En la pantalla se muestra el tiempo de funcionamiento restante y el contador se detiene.
- ▶ Si después de la interrupción desea cambiar el modo de funcionamiento, pulse y mantenga pulsada la tecla  durante aprox. 3 segundos.
- ▶ Seleccione a continuación el programa deseado y el tiempo de preparación.
- ▶ Si en el plazo de 15 segundos no se pulsa ninguna tecla, la pantalla se apaga y el aparato pasa al modo de espera.
- ▶ Pulse de nuevo la tecla  para reanudar el funcionamiento.

---

### 7.1.3. Finalización anticipada de la preparación

Una vez obtenida la consistencia deseada de la masa de helado puede interrumpir la preparación de manera anticipada y sacar el helado.

- ▶ Pulse la tecla  para finalizar la preparación de manera anticipada.

## 7.2. Preparación finalizada



### ¡AVISO!

#### ¡Posibles daños en el aparato!

Daños en el aparato por un uso inadecuado del mismo.

- En ningún caso guarde el helado terminado en el recipiente de aluminio, sino que debe utilizar vajilla apta para congelar.

Una vez finalizado el tiempo de funcionamiento, el aparato se desconecta. En la pantalla se mostrará **00:00**.

Si transcurren aprox. 10 minutos sin que se pulse ninguna tecla, la refrigeración se inicia por otros 10 minutos. En la pantalla se muestra **Cool**. El nuevo tiempo de funcionamiento es de 10 minutos. El tiempo de funcionamiento finaliza con una señal de 4 tonos.

El aparato se desconecta y no vuelve a ponerse en marcha en el modo de refrigeración.

- ▶ Una vez finalizado el tiempo de funcionamiento, pulse la tecla  para desconectar la heladera y desenchufe la clavija de la toma de corriente.
- ▶ Retire la tapa (1) girándola en el sentido de las agujas del reloj.
- ▶ Extraiga el accesorio de batir y el recipiente de aluminio con el helado terminado de la heladera.
- ▶ Utilice una espátula para sacar el helado del recipiente de aluminio.
- ▶ Antes de poner la heladera nuevamente en marcha, espere hasta que se encuentre a temperatura ambiente.
- ▶ Tras la preparación del helado, espere a que el recipiente de aluminio se encuentre de nuevo a temperatura ambiente. Limpie con cuidado las piezas del aparato (recipiente de aluminio, tapa, accesorio de batir y otros accesorios) según se describe en Página 107.

## 8. Recetas

En cada receta se indican los ingredientes para unas 8 porciones.

Todas las recetas se preparan con el programa **Ice Cream**

Tipo de helado	Ingredientes	Preparación
Helado de vainilla	240 ml de leche 115 g de azúcar granulado 180 ml de nata para montar, bien fría 1-2 cucharaditas de extracto de vainilla, al gusto	<ul style="list-style-type: none"><li>▶ Bata la leche con el azúcar hasta que el azúcar granulado se haya diluido.</li><li>▶ Añada la nata para montar y el extracto de vainilla. Mézclelo todo bien.</li><li>▶ Ajuste un tiempo de funcionamiento de aprox. 30-40 minutos.</li><li>▶ Encienda la máquina y vierta la mezcla despacio a través de la tapa de recarga en el recipiente de aluminio.</li></ul>
Helado de chocolate	115 g de azúcar granulado 240 ml de leche 240 ml de nata para montar, fría 240 g de chocolate 1 cucharadita de extracto de vainilla	<ul style="list-style-type: none"><li>▶ Caliente la leche (sin que hierva).</li><li>▶ Trocee el chocolate en pequeños trozos e introdúzcalo en una fuente junto con el azúcar. Remueva la leche caliente con el chocolate troceado y el azúcar hasta que el chocolate se deshaga completamente. A continuación, deje enfriar la masa de chocolate.</li><li>▶ Añada la nata para montar y el extracto de vainilla.</li><li>▶ Encienda la heladera e introduzca la masa de helado terminada en la heladera.</li><li>▶ Ajuste un tiempo de funcionamiento de 50-60 minutos.</li></ul>



Tipo de helado	Ingredientes	Preparación
Helado de fresa o de otros frutos rojos	250 g de fresas (u otros frutos rojos) 3 cucharadas de zumo de limón 115 g de azúcar granulado 240 ml de nata para montar 240 ml de leche 1 cucharadita de extracto de vainilla	<ul style="list-style-type: none"> <li>▶ Lave los frutos rojos y córtelos en láminas. Mezcle aprox. 70 g de azúcar granulado con el zumo de limón y, a continuación, deje en remojo las fresas en el zumo durante dos horas.</li> <li>▶ Mezcle entre sí el azúcar granulado restante, la leche y la nata para montar hasta que el azúcar granulado se haya diluido.</li> <li>▶ Añada el zumo de las fresas que se han puesto en remojo, así como el extracto de vainilla, a la mezcla de leche e introdúzcalo todo en la heladera. Añada las fresas cuando falten 5 minutos a través de la tapa de recarga.</li> <li>▶ Endulce con azúcar según desee y prosiga el proceso en la heladera.</li> <li>▶ Encienda la heladera. Ajuste un tiempo de funcionamiento de aprox. 30-40 minutos.</li> </ul>
Sorbete de limón	350 g de azúcar granulado 350 ml de agua 240 ml de zumo de limón 1 cucharada de cáscara de limón (picada fina)	<ul style="list-style-type: none"> <li>▶ Introduzca el azúcar y el agua en una cazuela y lleve a ebullición a fuego medio.</li> <li>▶ Deje que el sirope de azúcar hierva a temperatura baja durante aprox. 2-3 minutos.</li> <li>▶ Retire el sirope del fuego y déjelo enfriar.</li> <li>▶ Una vez frío, añada el zumo de limón y la cáscara de limón picada fina.</li> <li>▶ Encienda la heladera e introduzca la masa de limón terminada en la heladera.</li> <li>▶ Ajuste un tiempo de funcionamiento de aprox. 30-40 minutos.</li> </ul>

Tipo de helado	Ingredientes	Preparación
Yogur de chocolate helado	240 ml de leche 180 g de chocolate (rallado) 360 g de yogur de vainilla bajo en grasa 50 g de azúcar granulado	<ul style="list-style-type: none"><li>▶ Mezcle todos los ingredientes hasta obtener una masa uniforme.</li><li>▶ Encienda la heladera e introduzca en ella la masa terminada. Ajuste un tiempo de funcionamiento de 50-60 minutos.</li></ul>

## 9. Limpieza del aparato

Limpie periódicamente las superficies que están en contacto con alimentos.



### ¡PELIGRO!

#### ¡Peligro de descarga eléctrica!

Existe peligro de descarga eléctrica a causa de las piezas conductoras de electricidad.

- Nunca sumerja el aparato o el cable de alimentación en agua u otros líquidos.
- Antes de limpiar el aparato, desconecte la clavija de la toma de corriente y del aparato.



### ¡AVISO!

#### ¡Posibles daños materiales!

Las superficies delicadas pueden dañarse a causa de un manejo incorrecto.

- No utilice productos de limpieza abrasivos ni objetos afilados para limpiar los accesorios y la carcasa, ya que pueden dañar las superficies.
  - Utilice un producto de limpieza suave, como un detergente lavavajillas, y un paño suave.
  - Los accesorios no se pueden lavar en el lavavajillas.
- ▶ Retire la tapa (1) girándola en el sentido de las agujas del reloj.
  - ▶ Desmunte el accesorio de batir (3) extrayéndolo del eje de accionamiento (2).
  - ▶ Extraiga el recipiente de aluminio (11).

- ▶ Limpie el recipiente de aluminio solo cuando se encuentre a temperatura ambiente. Límpielo entonces con agua caliente, detergente lavavajillas y un paño humedecido.
- ▶ Limpie los accesorios con agua caliente y detergente lavavajillas.
- ▶ Limpie la superficie del aparato con un paño suave ligeramente humedecido con agua.

## 10. Puesta fuera de servicio

- ▶ Si no va a utilizar el aparato durante un largo periodo de tiempo deberá desconectarlo, desenchufarlo de la toma de corriente, descongelarlo, limpiarlo, secarlo minuciosamente y dejar la tapa abierta para evitar la formación de moho en el interior.
- ▶ Guarde el aparato en un lugar seco.

## 11. Solución de fallos

El producto ha salido de nuestra fábrica en perfecto estado. No obstante, si detecta algún problema, trate de solucionarlo primero con ayuda de la siguiente tabla. En caso de no conseguirlo, póngase en contacto con nuestro servicio de asistencia al cliente.

Problema	Posible causa	Solución de fallos
La heladera no funciona.	<ul style="list-style-type: none"> <li>• La clavija de enchufe no está conectada a una toma de corriente.</li> <li>• La tapa no se encuentra correctamente colocada en la carcasa.</li> </ul>	<ul style="list-style-type: none"> <li>▶ Conecte el aparato a una toma de corriente debidamente instalada. La tensión de alimentación local debe corresponderse con los datos técnicos del aparato.</li> <li>▶ Asegúrese de que la tapa está correctamente bloqueada.</li> </ul>
El accesorio de batir no gira.	<ul style="list-style-type: none"> <li>• Consistencia del helado demasiado sólida.</li> </ul>	<ul style="list-style-type: none"> <li>▶ Modifique la receta.</li> </ul>
Consistencia del helado demasiado blanda.	<ul style="list-style-type: none"> <li>• El recipiente de aluminio no está suficientemente frío (máx. -15 °C).</li> <li>• No hay ventilación suficiente o las ranuras de ventilación están obturadas.</li> </ul>	<ul style="list-style-type: none"> <li>▶ No abra la tapa demasiado tiempo ni demasiado a menudo.</li> <li>▶ Procure que entre las ranuras de ventilación y otros aparatos o la pared haya suficiente distancia.</li> </ul>

## 12. Eliminación



### EMBALAJE

El aparato se envía embalado para protegerlo de posibles daños durante el transporte. Los embalajes están hechos con materiales que pueden desecharse de forma respetuosa con el medioambiente y llevarse a un punto de reciclaje.



### APARATO

Los residuos eléctricos o electrónicos marcados con este símbolo no deben eliminarse con la basura doméstica normal.

De acuerdo con la Directiva 2012/19/UE, al final de su vida útil el aparato debe llevarse a un punto de recogida de residuos adecuado.

De este modo, es posible reutilizar o reciclar los materiales y componentes reutilizables del aparato y proteger el medioambiente.

Lleve el aparato usado a un punto de reciclaje o de recogida de aparatos eléctricos y electrónicos. Para más información, diríjase a la empresa municipal de recogida de residuos o a las autoridades locales pertinentes.

- ▶ El aparato/aislamiento debe eliminarse correctamente.
- ▶ Al llevar a cabo la eliminación, tenga en cuenta que el aparato/aislamiento contiene ciclopentano (gas espumante inflamable).

## 13. Datos técnicos

Tensión:	220-240 V~ 50Hz
Potencia:	180 W
Clase de protección:	I
Capacidad del recipiente:	2 litros
Cantidad de llenado máx.:	1,2 litros
Agente espumante ciclopentano:	C5H10
Refrigerante:	R600a / 30 g
Tiempo de preparación:	45-60 minutos para aprox. 1-4 porciones (temperatura ambiente < 25 °C)
Rango de temperatura:	-18 °C a -35 °C
Dimensiones:	aprox. 42,5 x 28,5 x 26,5 cm (An x Al x P)
Peso:	aprox. 11,42 kg

## 14. Información de conformidad

 Por la presente, MEDION AG declara que este aparato cumple los requisitos básicos y el resto de disposiciones pertinentes:

- Directiva 2014/30/UE sobre compatibilidad electromagnética
- Directiva 2014/35/UE sobre baja tensión
- Directiva 2009/125/CE sobre diseño ecológico
- Directiva 2011/65/UE sobre restricciones de sustancias peligrosas

## 15. Informaciones de asistencia técnica

En caso de que su aparato no funcione según deseado y esperado, diríjase en primer lugar a nuestro servicio de atención al cliente. Dispone de distintos medios para ponerse en contacto con nosotros:

- Si lo desea, también puede utilizar nuestro formulario de contacto que encontrará en [www.medion.com/contact](http://www.medion.com/contact).
- Por supuesto, nuestro equipo de asistencia técnica también está a su disposición a través de nuestra línea directa o por correo postal.

Horario	Hotline de posventa
Lu-Vi: 08:30-17:30	 (+34) 91 904 28 00
Dirección de asistencia técnica	
<b>MEDION Service Center</b> <b>Visonic S.A.</b> <b>c/ Miguel Faraday, 6</b> <b>Parque Empresarial "La Carpetania", N-IV Km. 13</b> <b>28906 Getafe, Madrid</b> <b>España</b>	



Puede descargarse tanto este como muchos otros manuales de instrucciones a través del portal de servicio [www.medion.com/es/servicio/inicio/](http://www.medion.com/es/servicio/inicio/).

Allí también encontrará controladores y otro software sobre distintos aparatos.

También puede escanear el código QR adjunto y cargar el manual de instrucciones en su dispositivo móvil a través del portal de servicio.

---

## 16. Declaración de privacidad

Apreciado cliente:

Por el presente le comunicamos que nosotros, MEDION AG, Am Zehnthof 77, 45307 Essen, procesamos sus datos personales en calidad de responsables.

En el caso de las cuestiones legales relacionadas con la protección de datos, estamos a su disposición a través de nuestro responsable de la protección de datos empresarial al que puede localizar en MEDION AG, Datenschutz, Am Zehnthof 77, D – 45307 Essen; [datenschutz@medion.com](mailto:datenschutz@medion.com). Por nuestra parte, procesamos sus datos para fines de ejecución de la garantía y con ello procesos relacionados (p. ej. reparaciones) y, además, nos ayudan al procesar sus datos en el contrato de compra celebrado con nosotros.

Para fines de ejecución de la garantía y con ello procesos relacionados (p. ej. reparaciones) transferiremos sus datos al proveedor de servicios de reparación encargado por nosotros. Por lo general, almacenamos sus datos personales durante tres años para satisfacer sus derechos legales de prestación de garantía.

Frente a nosotros, tiene derecho a información sobre los datos personales que le afectan, así como a corrección, borrado, limitación del procesamiento, revocación contra el procesamiento, así como transferibilidad de los datos.

En el caso del derecho de información y borrado, se aplican sin embargo limitaciones según §§ 34 y 35 de la Ley Federal de Protección de Datos (BDSG) (art. 23 del RGPD). Además, existe un derecho de apelación ante una autoridad de supervisión de la protección de datos responsable (art. 77 del RGPD en combinación con § 19 BDSG). Para MEDION AG es el responsable federal de protección de datos y libertad de información de Renania del Norte-Westfalia, ap. correos 200444, 40212 Düsseldorf. [www.lidi.nrw.de](http://www.lidi.nrw.de).

El procesamiento de sus datos es necesario para la ejecución de la garantía; en caso de no facilitarse dichos datos, no será posible la ejecución de la garantía.

---

## 17. Aviso legal

Copyright © 2021

Versión: 05.01.2021

Reservados todos los derechos.

Este manual de instrucciones está protegido por derechos de autor.

Queda prohibida la reproducción mecánica, electrónica o de cualquier otro tipo sin la autorización por escrito del fabricante.

El copyright pertenece a la empresa:

**MEDION AG**  
**Am Zehnthof 77**  
**45307 Essen**  
**Alemania**

Tenga en cuenta que la dirección indicada arriba no es una dirección para devoluciones. Póngase siempre primero en contacto con nuestro servicio de atención al cliente.

---

# Contenuto

<b>1.</b>	<b>Informazioni relative alle presenti istruzioni per l'uso .....</b>	<b>114</b>
1.1.	Spiegazione dei simboli.....	114
<b>2.</b>	<b>Utilizzo conforme .....</b>	<b>116</b>
<b>3.</b>	<b>Indicazioni di sicurezza .....</b>	<b>117</b>
<b>4.</b>	<b>Contenuto della confezione.....</b>	<b>124</b>
4.1.	Informazioni sul refrigerante R600a utilizzato.....	124
<b>5.</b>	<b>Panoramica dell'apparecchio .....</b>	<b>125</b>
<b>6.</b>	<b>Montaggio e messa in funzione .....</b>	<b>126</b>
<b>7.</b>	<b>Utilizzo della gelatiera .....</b>	<b>127</b>
7.1.	Preparazione del gelato.....	129
7.2.	Conclusione della preparazione .....	130
<b>8.</b>	<b>Ricette.....</b>	<b>131</b>
<b>9.</b>	<b>Pulizia dell'apparecchio .....</b>	<b>133</b>
<b>10.</b>	<b>Messa fuori servizio.....</b>	<b>134</b>
<b>11.</b>	<b>Risoluzione dei problemi .....</b>	<b>134</b>
<b>12.</b>	<b>Smaltimento.....</b>	<b>135</b>
<b>13.</b>	<b>Dati tecnici .....</b>	<b>135</b>
<b>14.</b>	<b>Informazioni sulla conformità .....</b>	<b>136</b>
<b>15.</b>	<b>Informazioni relative al servizio di assistenza .....</b>	<b>136</b>
<b>16.</b>	<b>Informativa sulla protezione dei dati personali.....</b>	<b>137</b>
<b>17.</b>	<b>Note legali .....</b>	<b>138</b>



---

# 1. Informazioni relative alle presenti istruzioni per l'uso



Grazie per aver scelto il nostro prodotto. Ci auguriamo che sia di vostro gradimento.

Prima di utilizzare il prodotto, leggere attentamente e interamente le indicazioni di sicurezza e le presenti istruzioni per l'uso. Osservare le avvertenze riportate sull'apparecchio e nelle istruzioni per l'uso.

Tenere le istruzioni per l'uso sempre a portata di mano. Esse sono parte integrante dell'apparecchio e, in caso di vendita o cessione dello stesso, devono essere consegnate al nuovo proprietario.

## 1.1. Spiegazione dei simboli

Quando un paragrafo è contrassegnato da uno dei seguenti simboli di avvertenza è necessario evitare il pericolo indicato per prevenire le possibili conseguenze descritte.



### **PERICOLO!**

Pericolo immediato di morte!



### **AVVERTENZA!**

Possibile pericolo di morte e/o pericolo di lesioni gravi irreversibili!



### **ATTENZIONE!**

Possibili lesioni di media e/o lieve entità!



### **AVVISO!**

Seguire le indicazioni al fine di evitare danni materiali!



Informazioni più dettagliate sull'utilizzo dell'apparecchio.



Osservare le indicazioni contenute nelle istruzioni per l'uso!

**AVVERTENZA!**

Pericolo di scosse elettriche!

**AVVERTENZA!**

Pericolo causato da materiali infiammabili e/o facilmente infiammabili!

- Punto elenco/informazioni relative a eventi che si possono verificare durante l'utilizzo

► Istruzioni operative da seguire

■ Indicazioni di sicurezza da seguire



Simbolo della corrente alternata



Smaltire l'apparecchio nel rispetto dell'ambiente (vedere "12. Smaltimento" a pagina 135)



Il Punto Verde identifica le confezioni di vendita che vengono smaltite o riciclate dal sistema di raccolta e recupero duale in conformità con il regolamento sugli imballaggi.



Etichettatura dei materiali di imballaggio per la separazione dei rifiuti. Contrassegno con abbreviazioni (a) e numeri (b) con il seguente significato: 1-7: plastiche/20-22: carta e cartone/80-98: materiali compositi

**Marchio CE**

I prodotti contrassegnati da questo simbolo soddisfano i requisiti delle direttive UE (vedere il capitolo "Informazioni sulla conformità").

---

## 2. Utilizzo conforme

La gelatiera è destinata alla preparazione di gelato in quantità consone all'uso domestico.

L'apparecchio è destinato all'utilizzo domestico o similare, ad esempio:

- nelle cucine per il personale di negozi, uffici e altri ambienti lavorativi;
  - nell'agricoltura e per i clienti di hotel, motel e altri ambienti residenziali;
  - nei bed & breakfast;
  - per servizi di catering e altri usi diversi dalla vendita al dettaglio.
- L'apparecchio è destinato esclusivamente all'utilizzo privato e non a quello industriale/commerciale.

L'utilizzo non conforme comporta il decadimento della garanzia:

- Non modificare l'apparecchio senza la nostra approvazione e non utilizzare alcun altro dispositivo ausiliario non approvato o non fornito da noi.
- Utilizzare esclusivamente pezzi di ricambio e accessori forniti o approvati da noi.
- Attenersi a tutte le indicazioni fornite nelle presenti istruzioni per l'uso, in particolare alle indicazioni di sicurezza. Qualsiasi altro utilizzo è considerato non conforme e può provocare danni a persone o cose.

### 3. Indicazioni di sicurezza

INDICAZIONI DI SICUREZZA IMPORTANTI  
DA LEGGERE ATTENTAMENTE E CONSERVARE PER OGNI FUTURA  
CONSULTAZIONE!



#### **AVVERTENZA!**

#### **Pericolo di lesioni!**

Pericolo di lesioni per bambini e persone con ridotte capacità fisiche, sensoriali o intellettive (ad esempio persone parzialmente disabili, anziani con capacità fisiche o intellettive ridotte) o con carenza di esperienza e di conoscenze (ad esempio bambini grandi).

- Tenere l'apparecchio e gli accessori fuori dalla portata dei bambini.
- Il presente apparecchio può essere utilizzato a partire da un'età di 8 anni e anche da persone con capacità fisiche, sensoriali o intellettive ridotte o con carenza di esperienza e/o di conoscenze, a condizione che tali persone siano sorvegliate o istruite circa l'utilizzo sicuro dell'apparecchio e che abbiano compreso i pericoli che ne derivano.
- I bambini non devono giocare con l'apparecchio.
- I bambini non possono eseguire la pulizia e la manutenzione a cura dell'utilizzatore senza essere sorvegliati.
- I bambini di età compresa tra i 3 e gli 8 anni possono inserire e prelevare le bevande dagli apparecchi refrigeranti.
- Tenere il cavo di alimentazione fuori dalla portata dei bambini di età inferiore a 8 anni.



## **PERICOLO!**

### **Pericolo di soffocamento!**

Pericolo di soffocamento in caso di ingestione o inalazione di componenti piccoli o pellicole dell'imballaggio.

- Tenere tutti i materiali di imballaggio utilizzati (sacchetti, pezzi di polistirolo ecc.) fuori dalla portata dei bambini.
- Non permettere ai bambini di giocare con il materiale d'imballaggio.



## **PERICOLO!**

### **Pericolo di scossa elettrica/cortocircuito!**

Pericolo di scossa elettrica/cortocircuito dovuto alla presenza di componenti sotto tensione.

- Collegare la spina solo a prese con messa a terra facilmente raggiungibili, installate a regola d'arte e vicine al punto d'installazione. Assicurarsi che la presa sia sempre facilmente accessibile, cosicché la spina possa essere staccata senza difficoltà in caso di pericolo.
- Prima di mettere in funzione l'apparecchio verificare che il valore di tensione indicato sulla targhetta corrisponda alla tensione di rete locale.
- Staccare la spina dalla presa afferrando la spina stessa e non tirando il cavo.
- **AVVERTENZA!** Durante il posizionamento, il cavo di alimentazione non deve essere schiacciato o danneggiato.
- **AVVERTENZA!** Non posizionare prese multiple portatili o alimentatori nella parte posteriore dell'apparecchio.
- Durante il funzionamento distendere il cavo completamente.
- Dopo ogni utilizzo, prima di ogni pulizia e nel caso in cui l'apparecchio non sia sorvegliato, scollegarlo completamente dalla rete elettrica staccando la spina dell'apparecchio dalla presa.

- 
- Assicurarsi che il cavo di alimentazione non entri in contatto con oggetti o superfici calde (ad es. fornelli).
  - Non mettere in funzione l'apparecchio se l'apparecchio stesso o il cavo di alimentazione presentano danni visibili o in caso di caduta dell'apparecchio.
  - In caso di temporale, gli apparecchi collegati alla rete elettrica potrebbero subire danni. Pertanto, in caso di temporale, estrarre sempre la spina dalla presa elettrica.
  - Prima di utilizzare l'apparecchio per la prima volta, e in seguito dopo ogni uso, verificare che l'apparecchio e il cavo di alimentazione non siano danneggiati.
  - Non mettere in funzione l'apparecchio se lo stesso o il cavo di alimentazione presentano danni visibili.
  - Nel caso si riscontrino danni dovuti al trasporto, rivolgersi immediatamente al servizio di assistenza.
  - Non apportare in nessun caso modifiche all'apparecchio e non tentare di aprire e/o riparare autonomamente alcun componente dell'apparecchio.
  - Al fine di escludere eventuali pericoli, affidare le riparazioni del cavo di alimentazione esclusivamente a un centro di riparazione specializzato, oppure rivolgersi al servizio di assistenza.

Non immergere l'apparecchio in acqua o altri liquidi, non tenerlo sotto acqua corrente e non collocarlo in ambienti umidi. Ciò può provocare scosse elettriche.

- Estrarre la spina dell'apparecchio dalla presa elettrica
  - quando si pulisce l'apparecchio,
  - quando l'apparecchio è umido o bagnato,
  - quando non si utilizza più l'apparecchio,
  - nel caso non sia sorvegliato.
- Evitare il contatto con acqua o altri liquidi. Tenere l'apparecchio e il cavo di alimentazione lontani da lavandini, lavaggi o simili.

- 
- Non collocare oggetti contenenti liquidi (per es. vasi o bevande) sopra l'apparecchio o l'adattatore di rete o in loro prossimità.
  - Non toccare mai l'apparecchio o il cavo di alimentazione con le mani bagnate.
  - Utilizzare l'apparecchio solo in ambienti chiusi.



### **AVVERTENZA!**

#### **Pericolo d'incendio!**

Pericolo d'incendio in caso di utilizzo improprio dell'apparecchio.

- Posizionare l'apparecchio a una distanza sufficiente da eventuali altri apparecchi e dalla parete.
- Non coprire l'apparecchio.
- Non utilizzare l'apparecchio con un timer esterno né con un sistema di telecomando separato, ad es. una presa radio.



### **AVVERTENZA!**

#### **Pericolo di lesioni!**

L'utilizzo improprio può causare danni all'apparecchio e alla salute. Osservare scrupolosamente le seguenti indicazioni:

- Non infilare le mani nella gelatiera in funzione.
- Tenere a distanza anche capelli, indumenti e altri oggetti.
- Non chiudere le aperture di ventilazione dell'involucro dell'apparecchio o dell'alloggiamento di montaggio.
- Non afferrare il contenitore di alluminio congelato con le mani umide.
- Non conservare sostanze esplosive, come per esempio contenitori per aerosol con gas propellente infiammabile all'interno o in prossimità dell'apparecchio.
- **AVVERTENZA!** Assicurarsi che non vi sia il rischio di inciampare nel cavo di alimentazione. Non utilizzare prolungh.



## **AVVERTENZA!**

### **Pericolo di lesioni!**

Il sistema di raffreddamento dell'apparecchio contiene il refrigerante R600a. Pericolo di lesioni in caso di fuoriuscita del refrigerante.

- **AVVERTENZA!** Non danneggiare il circuito del refrigerante.
- Nel caso in cui il sistema di raffreddamento sia stato comunque danneggiato, areare il locale. Evitare le fiamme libere e le fonti di accensione. Prima di utilizzare di nuovo l'apparecchio, farlo riparare da un tecnico specializzato.
- Se entra in contatto con la pelle o con gli occhi, il refrigerante può causare lesioni. In tale eventualità, sciacquare immediatamente gli occhi con acqua pulita e recarsi dal medico.
- **AVVERTENZA!** All'interno del vano frigorifero non utilizzare apparecchi elettrici non approvati dal produttore.
- **AVVERTENZA!** Per velocizzare la procedura di sbrinamento non utilizzare dispositivi meccanici o mezzi diversi da quelli consigliati dal produttore.
- Posizionare l'apparecchio in un locale asciutto e aerato. Il locale dovrebbe presentare una superficie di circa 4 m<sup>2</sup> per garantire un'aerazione sufficiente in caso di danneggiamento del sistema di raffreddamento.
- Tenere lontane le fiamme libere.
- Manomettere il circuito del refrigerante è vietato e comporta il decadimento della garanzia.





## **AVVISO!**

### **Pericolo di danni!**

Un posizionamento/utilizzo scorretto può causare danni all'apparecchio.

- Non posizionare l'apparecchio sul bordo di un tavolo per evitare che possa ribaltarsi e cadere.
- Posizionare l'apparecchio su una superficie piana e stabile.
- Non superare la quantità di riempimento di 1,2 litri del contenitore di alluminio.
- Gli oggetti duri e appuntiti (come per es. i cucchiaini metallici) possono danneggiare la superficie del contenitore di alluminio. Per prelevare il gelato preparato utilizzare la spatola in silicone fornita in dotazione o posate in legno.
- Assicurarsi che durante il funzionamento non vi siano oggetti estranei (cucchiaio, spatola o simili) nel recipiente di congelamento.

Gli additivi chimici dei rivestimenti dei mobili possono intaccare il materiale dei piedini dell'apparecchio, che quindi possono lasciare residui sul mobile.

- Eventualmente posizionare l'apparecchio su una base adeguata.
- Non utilizzare l'apparecchio all'aperto.
- Non esporre l'apparecchio a condizioni estreme. Occorre evitare:
  - ambienti ad elevata umidità o la presenza di acqua,
  - temperature estremamente alte o basse,
  - raggi diretti del sole,
  - fiamme libere.

**ATTENZIONE!****Pericolo per la salute!**

Pericolo per la salute in caso di scarsa igiene.

- Mantenere puliti tutti gli attrezzi di lavoro utilizzati durante la preparazione del gelato.
- Conservare il composto per il gelato preparato in frigorifero per un periodo non superiore a 24 ore.
- Si consiglia di consumare il gelato fresco immediatamente. Conservarlo in congelatore a -18 °C per max. 1 settimana.
- Il gelato parzialmente o completamente sciolto non deve essere congelato nuovamente.
- Al termine della preparazione del gelato pulire accuratamente la gelatiera e tutti gli attrezzi di lavoro.

**PERICOLO!****PERICOLO DI ESPLOSIONE e DI INCENDIO!**

L'isolamento contiene ciclopentano. L'eventuale danneggiamento dell'isolamento può sprigionare una miscela infiammabile di gas e aria e causare esplosioni.

- Evitare le fiamme libere e le fonti di accensione.

---

## 4. Contenuto della confezione



### **PERICOLO!**

#### **Pericolo di soffocamento!**

Pericolo di soffocamento in caso di ingestione o inalazione di componenti piccoli o pellicole dell'imballaggio.

- Tenere la pellicola dell'imballaggio fuori dalla portata dei bambini.
- Non permettere ai bambini di giocare con il materiale d'imballaggio.

- ▶ Estrarre il prodotto dalla confezione e rimuovere tutto il materiale d'imballaggio.
- ▶ Verificare l'integrità della confezione e comunicare l'eventuale incompletezza della fornitura entro 14 giorni dall'acquisto.

La confezione acquistata include:

- Gelatiera
- Porzionatore per gelato
- Misurino
- Istruzioni per l'uso con informazioni sulla garanzia.

### **4.1. Informazioni sul refrigerante R600a utilizzato**

Nel presente apparecchio sono stati utilizzati i refrigeranti e isolanti R600a e ciclo-pentano, completamente privi di clorofluorocarburi. Questo contribuisce alla protezione dello strato di ozono e alla riduzione del cosiddetto effetto serra.

Tali apparecchi sono riconoscibili dall'indicazione "Refrigerante R600a" sulla targhetta.

- ▶ Assicurarsi che il circuito di raffreddamento non venga danneggiato in quanto l'R600a può contribuire in piccola misura all'effetto serra se viene rilasciato.
- ▶ Ciò vale sia durante il trasporto, sia durante l'intera vita dell'apparecchio. Assicurarsi di smaltire l'apparecchio in modo corretto e appropriato, conformemente a quanto previsto dalle norme locali.

## 5. Panoramica dell'apparecchio

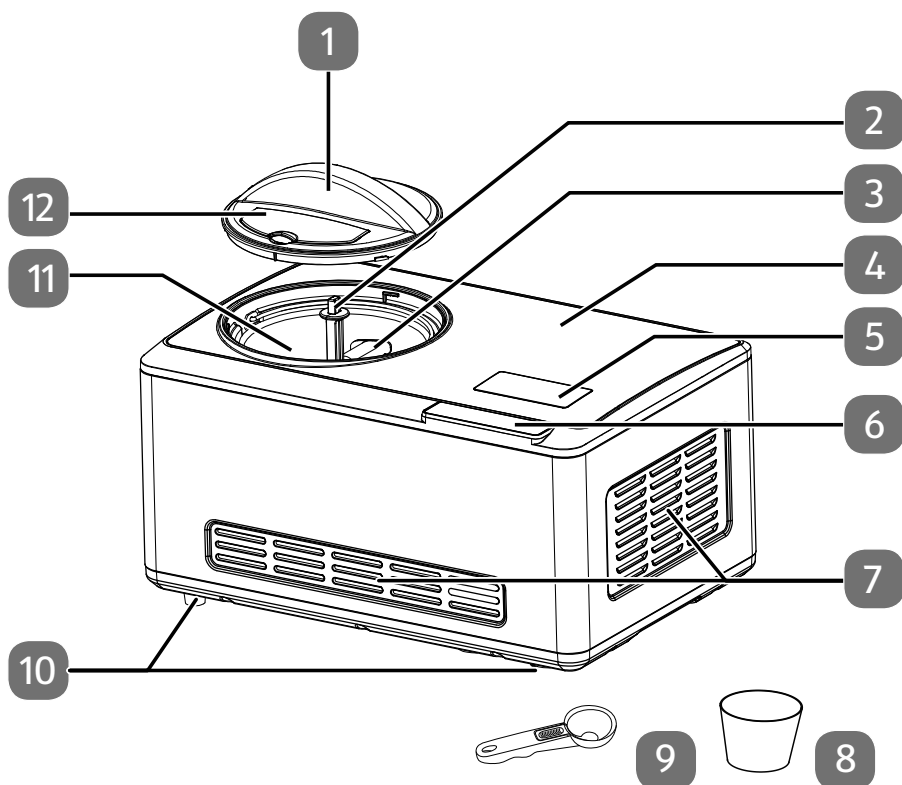

- 1) Coperchio
- 2) Albero motore
- 3) Pala
- 4) Involucro
- 5) Display
- 6) Comandi
- 7) Fessure di aerazione
- 8) Misurino
- 9) Porzionatore per gelato
- 10) Piedini di supporto gommati
- 11) Contenitore di alluminio
- 12) Coperchio apertura di riempimento

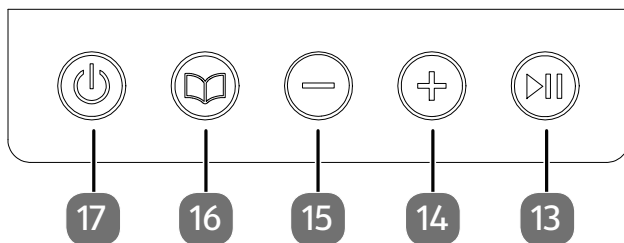

- 13) Avvio/Pausa
- 14) Aumenta la durata
- 15) Diminuisci la durata
- 16) Seleziona la modalità di funzionamento: "Gelato", "Solo raffreddamento" o "Solo mescolamento"
- 17) Accensione/spegnimento dell'apparecchio

## 6. Montaggio e messa in funzione

- ▶ Rimuovere tutto il materiale di imballaggio.
- ▶ Prima e dopo ogni utilizzo pulire tutti i componenti sfusi (coperchio (1), pala (3) e accessori) e il contenitore di alluminio (11) dell'apparecchio con un panno morbido e un detersivo per stoviglie normalmente reperibile in commercio.
- ▶ Lasciare asciugare completamente tutti i componenti.
- ▶ Posizionare la gelatiera su una superficie piana, antiscivolo e resistente al calore.
- ▶ Inserire il contenitore di alluminio nella gelatiera, sull'albero di trasmissione (2).

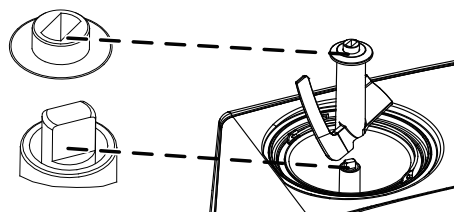

**Fig. 1**

- ▶ Inserire la pala sul contenitore di alluminio assicurandosi che poggi sull'albero di trasmissione (vedere **Fig. 1**).

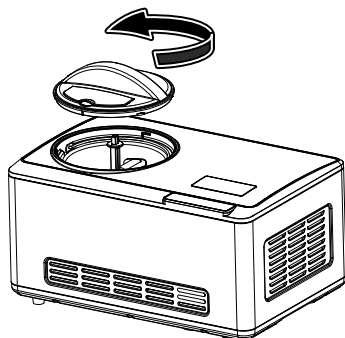
**Fig. 2**

- ▶ Posizionare il coperchio sull'involucro (4) e ruotarlo in senso antiorario, finché non scatta in posizione (vedere **Fig. 2**).

## 7. Utilizzo della gelatiera



L'apparecchio è azionato da un motore elettrico. Questo può causare l'emissione di odori al primo utilizzo. Quest'emissione di odori è del tutto normale e non sta a indicare un eventuale difetto dell'apparecchio.

- ▶ Assicurarsi che l'ambiente sia sufficientemente aerato.
- ▶ Rimuovere il coperchio (1) ruotandolo in senso orario.

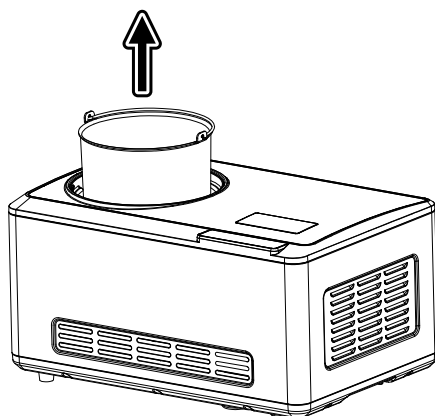
**Fig. 3**



- ▶ Rimuovere il coperchio di alluminio (11) (vedere **Fig. 3**). Tenerlo dal manico.
- ▶ Riempire il contenitore di alluminio della gelatiera con gli ingredienti.
- ▶ Per dosare gli ingredienti utilizzare il misurino (8) fornito in dotazione.



Rispettare la quantità di riempimento di 1,2 litri.



Non raffreddare il contenitore di alluminio prima della preparazione del gelato. L'apparecchio dispone di un compressore integrato che raffredda gli ingredienti durante la preparazione del gelato.

- ▶ Inserire nuovamente il contenitore di alluminio riempito come descritto in "6. Montaggio e messa in funzione" a pagina 126.
- ▶ Posizionare il coperchio sull'involucro e ruotarlo in senso antiorario fino a che non scatta in posizione.
- ▶ Collegare l'apparecchio a una presa di corrente installata a regola d'arte. La tensione di rete locale deve corrispondere a quella indicata nei dati tecnici dell'apparecchio.
- ▶ Premere il tasto  (17) per accendere l'apparecchio.
- ▶ Premere il tasto  (16) una o più volte per selezionare una modalità di funzionamento. Selezionare le seguenti modalità: "Gelato", "Raffreddamento" o "Mescolamento".

Sul display (5) viene visualizzata la modalità: **ICE CREME** "Gelato", **COOLING** "Raffreddamento" o **MIXING** "Solo mescolamento".



- ▶ Premere il tasto  (15) o  (14) per impostare il tempo di funzionamento:

 Aumenta la durata

 Diminuisci la durata

Premendo brevemente i tasti, si aumenta o diminuisce la durata di un minuto.

Premendo i tasti più a lungo, la regolazione del tempo di funzionamento accelera:

- Tasto  fino a 5 minuti,
- Tasto  fino a 60 minuti.



A seconda della ricetta è possibile ridurre o aumentare il tempo di preparazione per ottenere gelato con una consistenza più morbida oppure più solida.

- ▶ Premere il tasto  (13) per avviare la modalità selezionata.

## 7.1. Preparazione del gelato

Premere il tasto  per avviare la modalità **ICE CREAM**. La gelatiera inizia la preparazione.

Sul display viene visualizzato il tempo rimanente e la modalità selezionata si illumina.



Dopo l'avvio la temperatura all'interno del contenitore di alluminio viene abbassata automaticamente dall'apparecchio. Il tempo di preparazione dipende dalla ricetta e dalla temperatura esterna.



Se la consistenza del gelato diventa troppo solida e il motore si blocca, la pala si arresta automaticamente e viene emesso un segnale acustico. Tuttavia, il raffreddamento prosegue.

### 7.1.1. Riempimento durante la preparazione

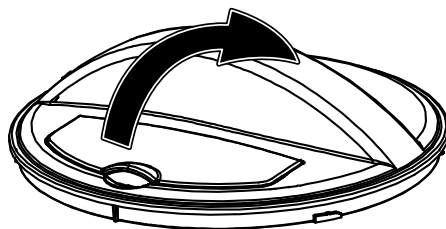





Fig. 4

- ▶ Per aggiungere altri ingredienti, per esempio delle noci, aprire il'apertura di aggiunta nel coperchio (vedere **Fig. 4**). Il raffreddamento non si interrompe, la pala continua a ruotare e il ciclo di preparazione prosegue.
- ▶ Terminata l'aggiunta di ingredienti, richiudere l'apertura.

### 7.1.2. Interruzione del funzionamento

Interrompere il funzionamento, ad es. per aggiungere ingredienti in un secondo momento.

- ▶ Premere il tasto  per interrompere il funzionamento. La pala si arresta e il raffreddamento viene interrotto. Il display mostra il tempo rimanente e arresta il conteggio.
- ▶ Se successivamente all'interruzione si desidera modificare la modalità di funzionamento, premere e tenere premuto il tasto  per circa 3 secondi.
- ▶ Selezionare quindi il programma desiderato e il tempo di preparazione.
- ▶ Se non viene premuto alcun tasto per 15 secondi, il display si spegne e l'apparecchio si trova in modalità di attesa.
- ▶ Premere di nuovo il tasto  per proseguire il funzionamento.



---

### 7.1.3. Conclusione anticipata della preparazione

Al raggiungimento della consistenza desiderata è possibile interrompere la preparazione anzitempo e prelevare il gelato.

- ▶ Premere il tasto  per terminare anticipatamente la preparazione.

## 7.2. Conclusione della preparazione



### AVVISO!

#### Possibili danni all'apparecchio!

Pericolo di danni all'apparecchio in caso di utilizzo improprio dello stesso.

- Non conservare il gelato preparato nel contenitore di alluminio, ma utilizzare stoviglie idonee al congelamento.

Al termine del tempo di funzionamento l'apparecchio si spegne. Sul display viene visualizzata l'indicazione **00:00**.

Dopo 10 minuti che non viene premuto alcun tasto, il raffreddamento si riavvia per 10 minuti. Il display indica **Cool**. Il tempo di funzionamento è di 10 minuti. Il tempo di funzionamento termina con un segnale quadruplo.

L'apparecchio si spegne e si riavvia con la modalità Cooling.

- ▶ Al termine del tempo di funzionamento premere il tasto  per spegnere la gelatiera e rimuovere la spina dalla presa elettrica.
- ▶ Rimuovere il coperchio (1) ruotandolo in senso orario.
- ▶ Estrarre dalla gelatiera la pala e il contenitore di alluminio con il gelato appena preparato.
- ▶ Per prelevare il gelato dal contenitore di alluminio utilizzare una spatola.
- ▶ Prima di rimettere in funzione la gelatiera attendere che abbia raggiunto la temperatura ambiente.
- ▶ Terminata la preparazione del gelato, per prima cosa lasciare che il contenitore di alluminio raggiunga nuovamente la temperatura ambiente. Pulire accuratamente i componenti dell'apparecchio (contenitore di alluminio, coperchio, pala e accessori) come descritto a Pagina 133.

## 8. Ricette

Le ricette si intendono per circa 8 porzioni.

Tutte le ricette vengono preparate con il programma **Ice Cream**

Tipo di gelato	Ingredienti	Preparazione
Gelato alla vaniglia	240 ml di latte 115 g di zucchero semolato 180 ml di panna da montare, ben fredda 1-2 cucchiaini di estratto di vaniglia, in base ai propri gusti	<ul style="list-style-type: none"><li>▶ Sbattere il latte con lo zucchero fino a che questo non si sarà sciolto.</li><li>▶ Aggiungere la panna da montare e l'estratto di vaniglia. Mescolare bene il tutto.</li><li>▶ Impostare una durata di preparazione di circa 30-40 minuti.</li><li>▶ Accendere la gelatiera e versare lentamente il composto nel contenitore di alluminio dal coperchio per l'aggiunta degli ingredienti.</li></ul>
Gelato al cioccolato	115 g di zucchero semolato 240 ml di latte 240 ml di panna da montare, fredda 240 g di cioccolato 1 cucchiaino di estratto di vaniglia	<ul style="list-style-type: none"><li>▶ Riscaldare il latte (senza portarlo a ebollizione).</li><li>▶ Tritare finemente il cioccolato e trasferirlo in una ciotola insieme allo zucchero. Mescolare lentamente il latte caldo con il cioccolato tritato e lo zucchero fino a che il cioccolato non si sarà completamente sciolto. Lasciare raffreddare il composto a base di cioccolato.</li><li>▶ Aggiungere la panna da montare e l'estratto di vaniglia.</li><li>▶ Accendere la gelatiera e versarvi il composto per il gelato appena preparato.</li><li>▶ Impostare una durata di preparazione di 50-60 minuti.</li></ul>

Tipo di gelato	Ingredienti	Preparazione
Gelato alla fragola o altri frutti di bosco	250 g di fragole (o altri frutti di bosco) 3 cucchiaini di succo di limone 115 g di zucchero semolato 240 ml di panna da montare 240 ml di latte 1 cucchiaino di estratto di vaniglia	<ul style="list-style-type: none"> <li>▶ Lavare le fragole e tagliarle a fettine. Mescolare circa 70 g di zucchero semolato con il succo di limone e farvi macerare le fragole per due ore.</li> <li>▶ Mescolare lo zucchero semolato restante con il latte e la panna da montare fino a che lo zucchero non si sarà sciolto.</li> <li>▶ Unire il succo prodotto dalle fragole e l'estratto di vaniglia al composto a base di latte e versare il tutto nella gelatiera. Aggiungere le fragole negli ultimi 5 minuti dal coperchio per l'aggiunta di ingredienti.</li> <li>▶ Zuccherare a piacimento e continuare a lavorare il composto nella gelatiera.</li> <li>▶ Accendere la gelatiera. Impostare una durata di preparazione di circa 30-40 minuti.</li> </ul>
Sorbetto al limone	350 g di zucchero semolato 350 ml di acqua 240 ml di succo di limone 1 cucchiaio di scorza di limone (tritata finemente)	<ul style="list-style-type: none"> <li>▶ Versare lo zucchero e l'acqua in una casseruola e portarli a ebollizione a fuoco medio.</li> <li>▶ Lasciare bollire lo sciroppo di zucchero per 2-3 minuti a fuoco molto lento a bassa temperatura.</li> <li>▶ Togliere lo sciroppo dal fornello e lasciarlo raffreddare.</li> <li>▶ Una volta raffreddato, aggiungere il succo di limone e la scorza tritata finemente.</li> <li>▶ Accendere la gelatiera e versarvi il composto a base di limone appena preparato.</li> <li>▶ Impostare una durata di preparazione di circa 30-40 minuti.</li> </ul>

Tipo di gelato	Ingredienti	Preparazione
Frozen yogurt al cioccolato	240 ml di latte 180 g di cioccolato (grattugiato) 360 g di yogurt magro alla vaniglia 50 g di zucchero semolato	<ul style="list-style-type: none"><li>▶ Mescolare tutti gli ingredienti con un mixer fino a ottenere un composto omogeneo.</li><li>▶ Accendere la gelatiera e versarvi il composto appena preparato. Impostare una durata di preparazione di 50-60 minuti.</li></ul>

## 9. Pulizia dell'apparecchio

Pulire le superfici che entrano continuamente a contatto con gli alimenti.



### PERICOLO!

#### Pericolo di scossa elettrica!

Pericolo di scossa elettrica dovuto alla presenza di componenti sotto tensione.

- Non immergere mai l'apparecchio o il cavo di alimentazione in acqua o altri liquidi.
- Prima di pulire l'apparecchio, scollegare la spina dalla presa elettrica e dall'apparecchio.



### AVVISO!

#### Possibili danni materiali!

Un trattamento scorretto potrebbe danneggiare le superfici sensibili.

- Per la pulizia degli accessori e dell'involucro non utilizzare detersivi oppure oggetti corrosivi o abrasivi in quanto potrebbero danneggiare le superfici dell'apparecchio.
  - Utilizzare un detersivo delicato, come per esempio un detersivo per stoviglie, e un panno morbido.
  - Gli accessori non sono adatti al lavaggio in lavastoviglie.
- ▶ Rimuovere il coperchio (1) ruotandolo in senso orario.
  - ▶ Smontare la pala (3) sfilandola dall'albero di trasmissione (2).

- ▶ Estrarre il contenitore di alluminio (11).
- ▶ Pulire il contenitore di alluminio solo dopo che avrà raggiunto la temperatura ambiente. Pulirlo con acqua calda, detersivo per stoviglie e un panno umido.
- ▶ Pulire gli accessori con acqua calda e detersivo per stoviglie.
- ▶ Pulire la superficie dell'apparecchio con un panno morbido inumidito con acqua.

## 10. Messa fuori servizio

- ▶ Se non si utilizza l'apparecchio per un lungo periodo, spegnerlo, staccare la spina, sbrinarlo, pulirlo, asciugarlo attentamente e lasciare il coperchio aperto per evitare la formazione di muffa al suo interno.
- ▶ Conservare l'apparecchio in un luogo asciutto.

## 11. Risoluzione dei problemi

Al momento della spedizione il prodotto è in condizioni perfette. Se nonostante ciò si dovesse riscontrare un problema, provare innanzitutto a risolverlo con l'ausilio della tabella seguente. Qualora tale tentativo risultasse infruttuoso, contattare il nostro servizio clienti.

Problema	Possibile causa	Risoluzione dei problemi
La gelatiera non funziona.	<ul style="list-style-type: none"> <li>• La spina non è collegata a una presa elettrica.</li> <li>• Il coperchio non poggia correttamente sull'involucro.</li> </ul>	<ul style="list-style-type: none"> <li>▶ Collegare l'apparecchio a una presa di corrente installata a regola d'arte. La tensione di rete locale deve corrispondere a quella indicata nei dati tecnici dell'apparecchio.</li> <li>▶ Assicurarsi che il coperchio sia bloccato correttamente.</li> </ul>
La pala non ruota.	<ul style="list-style-type: none"> <li>• La consistenza del gelato è troppo solida.</li> </ul>	<ul style="list-style-type: none"> <li>▶ Modificare la ricetta.</li> </ul>
La consistenza del gelato è troppo morbida.	<ul style="list-style-type: none"> <li>• Il contenitore di alluminio non è sufficientemente freddo (max. -15 °C).</li> <li>• La ventilazione non è sufficiente o le fessure di aerazione sono coperte.</li> </ul>	<ul style="list-style-type: none"> <li>▶ Non aprire il coperchio troppo spesso o non tenerlo aperto troppo a lungo.</li> <li>▶ Accertarsi che tra le fessure di aerazione ed eventuali altri apparecchi o la parete sia presente una distanza sufficiente.</li> </ul>

## 12. Smaltimento



### IMBALLAGGIO

L'imballaggio protegge l'apparecchio da eventuali danni durante il trasporto. Gli imballaggi sono prodotti con materiali che possono essere smaltiti nel rispetto dell'ambiente e destinati a un corretto riciclaggio.



### APPARECCHIO

Tutti gli apparecchi usati contrassegnati con il simbolo a lato non devono essere smaltiti insieme ai rifiuti domestici.

Come previsto dalla direttiva 2012/19/UE, al termine del ciclo di vita dell'apparecchio occorre smaltirlo correttamente.

In questo modo i materiali contenuti nell'apparecchio verranno riciclati e si ridurrà l'impatto ambientale.

Consegnare il vecchio apparecchio a un punto di raccolta per rifiuti elettronici o a un centro di riciclaggio. Per ulteriori informazioni, rivolgersi all'azienda locale di smaltimento o all'amministrazione comunale.

- ▶ L'apparecchio/l'isolamento deve essere smaltito a regola d'arte.
- ▶ Ai fini dello smaltimento, tenere presente che l'apparecchio/l'isolamento contiene ciclopentano (gas isolante infiammabile).

## 13. Dati tecnici

Tensione:	220–240 V~ 50 Hz
Potenza:	180 W
Classe di protezione:	I
Capacità del contenitore:	2 litri
Quantità di riempimento max.	1,2 litri
Gas isolante ciclopentano:	C5H10
Refrigerante:	R600a / 30 g
Tempo di preparazione:	45 -60 minuti per circa 1-4 porzioni (temperatura ambiente < 25 °C)
Intervallo di temperatura:	da -18 °C a -35 °C
Dimensioni:	ca. 42,5 x 28,5 x 26,5 cm (L x A x P)
Peso:	ca. 11,42 kg

## 14. Informazioni sulla conformità

 MEDION AG dichiara che l'apparecchio è conforme ai requisiti basilari e alle altre disposizioni vigenti in materia:

- Direttiva CEM 2014/30/UE
- Direttiva Bassa tensione 2014/35/UE
- Direttiva sulla progettazione ecocompatibile 2009/125/CE
- Direttiva RoHS 2011/65/UE.



## 15. Informazioni relative al servizio di assistenza

Nel caso in cui il dispositivo non funzioni come desiderato o come previsto, per prima cosa contattare il nostro servizio clienti. Esistono diversi modi per mettersi in contatto con noi.

- In alternativa è possibile compilare il modulo di contatto disponibile alla pagina [www.medion.com/contact](http://www.medion.com/contact).
- Il nostro team di assistenza è raggiungibile anche via telefonicamente.

Italia	
Orari di apertura	Assistenza Post-Vendita
Lun.-ven.: 9.00-17.00	☎ 02 - 360 003 40
Indirizzo del servizio di assistenza	
<b>Teleca Lab S.R.L.</b> <b>Medion c/o</b> <b>Via Daniele da Torricella, 42</b> <b>42122 Reggio Emilia RE</b> <b>Italia</b>	
Svizzera	
Orari di apertura	Assistenza Post-Vendita
Lun.-ven.: 9.00-19.00	☎ 0848 - 33 33 32
Indirizzo del servizio di assistenza	
<b>MEDION/LENOVO Service Center</b> <b>Ifangstrasse 6</b> <b>8952 Schlieren</b> <b>Svizzera</b>	

Queste e altre istruzioni per l'uso possono essere scaricate dal portale dell'assistenza. Lì sono disponibili anche driver e altri software per diversi dispositivi. È inoltre possibile effettuare una scansione del codice QR e scaricare le istruzioni per l'uso dal portale dell'assistenza utilizzando un dispositivo portatile.

Italia	Svizzera
 <a href="http://www.medion.com/it/">www.medion.com/it/</a>	 <a href="http://www.medion.com/ch/de/service/start/">www.medion.com/ch/de/service/start/</a>

## 16. Informativa sulla protezione dei dati personali

Egregio cliente!

La informiamo che noi, MEDION AG, Am Zehnthof 77, 45307 Essen, Germania, siamo responsabili del trattamento dei suoi dati personali.

In materia di protezione dei dati siamo supportati dal nostro incaricato aziendale, che può essere contattato presso MEDION AG, Datenschutz, Am Zehnthof 77, D - 45307 Essen, Germania; [datenschutz@medion.com](mailto:datenschutz@medion.com). Trattiamo i suoi dati ai fini dell'elaborazione della garanzia e dei processi eventualmente connessi (ad es. riparazioni) e basiamo l'elaborazione dei suoi dati sul contratto di acquisto concluso con noi.

Trasmetteremo i suoi dati ai fornitori di servizi di riparazione da noi incaricati per la gestione della garanzia e dei relativi processi (ad es. riparazioni). Di norma, conserviamo i suoi dati personali per un periodo di tre anni al fine di rispettare i suoi diritti di garanzia previsti dalla legge.

Nei nostri confronti ha il diritto all'informazione sui dati personali interessati, nonché alla correzione, cancellazione, limitazione dell'elaborazione, opposizione all'elaborazione e alla trasferibilità dei dati.

I diritti d'informazione e di cancellazione sono tuttavia soggetti a restrizioni ai sensi dei §§ 34 e 35 secondo le speciali disposizioni legali tedesche in materia di protezione dei dati in conformità con la BDSG (art. 23 GDPR). Sussiste inoltre un diritto di ricorso presso un'autorità di controllo competente per la protezione dei dati (art. 77 GDPR in combinato disposto con l'articolo 19 secondo le speciali disposizioni legali tedesche in materia di protezione dei dati in conformità con la BDSG). Per MEDION AG, si tratta dell'incaricato regionale per la protezione dei dati e la libertà d'informazione della Renania Settentrionale-Vestfalia, casella postale 200444, 40212 Düsseldorf, [www.lidi.nrw.de](http://www.lidi.nrw.de).

L'elaborazione dei suoi dati è necessaria per la gestione della garanzia; senza la disponibilità dei dati necessari tale gestione non è possibile.



---

## 17. Note legali

Copyright © 2021

Ultimo aggiornamento: 05.01.2021

Tutti i diritti riservati.

Le presenti istruzioni per l'uso sono protette da copyright.

È vietata la riproduzione in forma meccanica, elettronica e in qualsiasi altra forma senza l'autorizzazione scritta da parte del produttore.

Il copyright appartiene all'azienda:

**MEDION AG**

**Am Zehnthof 77**

**45307 Essen**

**Germania**

L'indirizzo riportato sopra non è quello a cui spedire la merce resa. Per prima cosa contattare sempre il nostro servizio clienti.

