

# MEDION®

## Handleiding Mode d'emploi Bedienungsanleitung



**39,6 cm/15,6" Notebook**  
**MEDION® AKOYA® E6436 (MD 61100)**

# Inhoudsopgave

<b>1.</b>	<b>Betreffende deze handleiding</b> .....	<b>3</b>
1.1.	Tekenuitleg.....	3
1.2.	Gebruik voor het beoogde doel .....	4
<b>2.</b>	<b>Conformiteitsinformatie</b> .....	<b>5</b>
<b>3.</b>	<b>Handelsmerk informatie</b> .....	<b>6</b>
<b>4.</b>	<b>Veiligheidsaanwijzingen</b> .....	<b>6</b>
4.1.	Gevaren voor kinderen en personen met beperkte vermogens om apparaten te bedienen.....	6
4.2.	Veiligheid .....	7
4.3.	Nooit zelf repareren.....	8
4.4.	Back-ups .....	8
4.5.	Plaats van opstelling .....	9
4.6.	Omgevingsomstandigheden.....	9
4.7.	Voeding .....	10
4.8.	Kabels .....	11
4.9.	Opmerkingen voor de accu.....	12
4.10.	Opmerkingen over het touchpad .....	13
4.11.	Maatregelen ter bescherming van het display.....	13
<b>5.</b>	<b>Ergonomie</b> .....	<b>14</b>
<b>6.</b>	<b>Leveringsomvang</b> .....	<b>15</b>
<b>7.</b>	<b>Aanzichten</b> .....	<b>16</b>
<b>8.</b>	<b>Status leds</b> .....	<b>18</b>
<b>9.</b>	<b>Ingebruikname</b> .....	<b>18</b>
<b>10.</b>	<b>Stroomvoorziening</b> .....	<b>19</b>
10.1.	Aan-/uitschakelaar.....	19
10.2.	Gebruik op het lichtnet.....	20
10.3.	Algemene omgang met accu's.....	21
10.4.	Accubedrijf .....	21
10.5.	Energiebeheer.....	23
<b>11.</b>	<b>Display</b> .....	<b>24</b>
11.1.	Openen en sluiten van de display.....	24
11.2.	Externe monitor aansluiten .....	24
<b>12.</b>	<b>Gegevensinvoer</b> .....	<b>24</b>
12.1.	Toetsenbord .....	24
12.2.	Touchpad .....	25
<b>13.</b>	<b>Optische station</b> .....	<b>26</b>
13.1.	Een disk aanbrengen .....	26
13.2.	Regionale weergave-informatie bij dvd's.....	27
<b>14.</b>	<b>Geluidssysteem</b> .....	<b>28</b>
14.1.	Externe audio-aansluitingen.....	28

---

<b>15.</b>	<b>Netwerkgebruik.....</b>	<b>29</b>
15.1.	Netwerkaansluiting.....	29
15.2.	Wireless LAN (draadloos netwerk).....	29
15.3.	Bluetooth®.....	30
15.4.	Vliegtuigmodus.....	30
<b>16.</b>	<b>Multikaartlezer.....</b>	<b>31</b>
16.1.	Geheugenkaart plaatsen.....	31
16.2.	Geheugenkaart verwijderen.....	31
<b>17.</b>	<b>USB-aansluiting.....</b>	<b>31</b>
<b>18.</b>	<b>Notebook beveiligen.....</b>	<b>32</b>
18.1.	Wachtwoord bij inschakelen.....	32
18.2.	Kensington veiligheidsslot.....	32
<b>19.</b>	<b>Notebook herstellen van de oorspronkelijke fabriekstoestand.....</b>	<b>32</b>
19.1.	Systeemherstel met PowerRecover.....	32
19.2.	Systeemherstel met Windows-herstelopties.....	34
<b>20.</b>	<b>UEFI-instelling.....</b>	<b>35</b>
20.1.	UEFI-instelling uitvoeren.....	35
<b>21.</b>	<b>FAQ - veel gestelde vragen.....</b>	<b>35</b>
<b>22.</b>	<b>Klantenservice.....</b>	<b>37</b>
22.1.	Eerste hulp bij hardwareproblemen.....	37
22.2.	Oorzaak vaststellen.....	37
22.3.	Heeft u verder nog ondersteuning nodig?.....	37
22.4.	Ondersteuning van stuurprogramma's.....	38
22.5.	Transport.....	38
22.6.	Onderhoud.....	39
<b>23.</b>	<b>Upgrade/uitbreiden en reparatie.....</b>	<b>39</b>
23.1.	Opmerkingen voor de servicetechnicus.....	39
<b>24.</b>	<b>Recycling en afvoer.....</b>	<b>40</b>
<b>25.</b>	<b>Europese norm EN ISO 9241-307 klasse II.....</b>	<b>41</b>
<b>26.</b>	<b>Energy Star®.....</b>	<b>43</b>
<b>27.</b>	<b>Technische gegevens.....</b>	<b>44</b>
27.1.	Informatie over Wireless LAN/Bluetooth®.....	45
<b>28.</b>	<b>Colofon.....</b>	<b>46</b>
<b>29.</b>	<b>Index.....</b>	<b>47</b>

# 1. Betreffende deze handleiding



Lees de veiligheidsinstructies zorgvuldig door, voordat u het apparaat in gebruik neemt. Volg de waarschuwingen op die op het apparaat en in de gebruiksaanwijzing vermeld staan.

Bewaar de handleiding altijd binnen handbereik. Geef deze handleiding erbij als u het apparaat aan iemand anders verkoopt of overdraagt.

In deze handleiding gebruikte symbolen en waarschuwingswoorden.

## 1.1. Tekenuitleg



### **GEVAAR!**

Waarschuwing voor acuut levensgevaar!



### **WAARSCHUWING!**

Waarschuwing voor mogelijk levensgevaar en/of ernstig onomkeerbaar letsel!



### **WAARSCHUWING!**

Waarschuwing voor risico's door hoog geluidsvolume!



### **VOORZICHTIG!**

Waarschuwing voor mogelijk middelzwaar of gering letsel!



### **OPMERKING!**

Neem de aanwijzingen in acht om materiële schade te voorkomen!  
Overige informatie voor het gebruik van het toestel!



### **OPMERKING!**

Aanwijzingen in de gebruikershandleiding opvolgen!



Verklaring van conformiteit (zie het hoofdstuk „Verklaring van conformiteit“): Producten die met dit symbool zijn gemarkeerd voldoen aan de eisen zoals vastgelegd in de EG-richtlijnen.



### **Gebruik in binnenruimten**

Apparaten met dit symbool zijn uitsluitend geschikt voor gebruik in binnenruimten.

Afb. A



Afb. B



### **Polariteitsaanduiding**

Bij apparaten met holle stekker geven deze symbolen de polariteit van de stekker. Er zijn twee varianten voor de polariteit, namelijk binnen plus en buiten min (afb. A) of binnen min en buiten plus (afb. B).

## **1.2. Gebruik voor het beoogde doel**

Dit toestel is bedoeld voor het gebruik, het beheer en het bewerken van elektronische documenten en multimedia-inhoud en voor digitale communicatie. Het toestel is alleen bedoeld voor particulier gebruik en is niet geschikt voor industrieel/commercieel gebruik.

Houd er rekening mee dat de garantie bij een ander dan het bedoelde gebruik komt te vervallen:

- Wijzig niets aan uw toestel zonder onze toestemming en gebruik uitsluitend door ons geleverde of toegestane reserveonderdelen en accessoires.
- Houd u aan alle informatie in deze bedieningshandleiding en in het bijzonder aan de veiligheidsinstructies. Elk ander gebruik van het toestel geldt als afwijkend gebruik en kan tot letsel of schade leiden.
- Gebruik dit toestel niet in omgevingen waar gevaar voor explosie bestaat. Hieronder wordt bv. verstaan: tankinstallaties, brandstofopslag of omgevingen waarin oplosmiddelen worden verwerkt. Dit toestel mag ook niet worden gebruikt in omgevingen waar de lucht belast is met fijne deeltjes (bv. meel- of houtstof).
- Gebruik het toestel niet in extreme omgevingsomstandigheden.

## 2. Conformiteitsinformatie

Dit product ondersteunt de volgende functies:

- Wireless LAN
- Bluetooth®

Doordat de ingebouwde WLAN-oplossing werkt in de 5 GHz frequentieband, is gebruik in de EU-landen (zie tabel) uitsluitend toegestaan binnen gebouwen.

Hiermee verklaart Medion AG dat dit apparaat voldoet aan de basiseisen en andere relevante voorschriften:

- RE-richtlijn 2014/53/EU
- Ecodesign-richtlijn 2009/125/EG
- RoHS-richtlijn 2011/65/EU



Volledige conformiteitsverklaringen kunt u vinden op [www.medion.com/conformity](http://www.medion.com/conformity).

AT	BE	BG	CZ	DK
EE	FR	DE	IS	IE
IT	EL	ES	CY	LV
LI	LT	LU	HU	MT
NL	NO	PL	PT	RO
SI	SK	TR	FI	SE
CH	UK	HR		

AT = Oostenrijk, BE = België, CZ = Tsjechië, DK = Denemarken, EE = Estland, FR = Frankrijk, DE = Duitsland, IS = IJsland, IE = Ierland, IT = Italië, EL = Griekenland, ES = Spanje, CY = Cyprus, LV = Letland, LT = Litouwen, LU = Luxemburg, HU = Hongarije, MT = Malta, NL = Nederland, NO = Noorwegen, PL = Polen, PT = Portugal, RO = Roemenië, SI = Slovenië, SK = Slowakije, TR = Turkije, FI = Finland, SE = Zweden, CH = Zwitserland, UK = Verenigd Koninkrijk, HR = Kroatië

---

### 3. Handelsmerk informatie

Windows® is een gedeponeerd handelsmerk van Microsoft®.

Intel, het logo van Intel, Intel Inside, Intel Core, Ultrabook en Core Inside zijn handelsmerken van Intel Corporation in de Verenigde Staten en andere landen.

Het HDMI-logo en High Definition Multimedia Interface zijn gedeponeerde handelsmerken van HDMI Licensing LLC.

Het Bluetooth®-woordmerk en de logo's zijn gedeponeerde handelsmerken van Bluetooth SIG, Inc. en worden door Lenovo/Medion onder licentie gebruikt.

Andere merkaanduidingen en merknamen zijn het eigendom van de desbetreffende eigenaren.

### 4. Veiligheidsaanwijzingen

#### 4.1. Gevaren voor kinderen en personen met beperkte vermogens om apparaten te bedienen

Dit apparaat kan gebruikt worden door kinderen vanaf 8 jaar en door personen met verminderde lichamelijke, zintuiglijke of geestelijke vermogens of met onvoldoende ervaring en kennis, mits deze personen onder toezicht staan of zijn geïnstrueerd in het gebruik van het apparaat zodat zij de daarmee samenhangende gevaren begrijpen.

- Kinderen moeten onder toezicht staan om er zeker van te zijn dat zij niet met het apparaat spelen.
- Reiniging en onderhoud door de gebruiker mogen niet zonder toezicht door kinderen worden uitgevoerd.
- Berg het apparaat en de accessoires buiten bereik van kinderen op.



#### **GEVAAR!**

#### **Gevaar voor verstikking!**

Verpakkingsfolie kan worden ingeslikt of verkeerd worden gebruikt. Hierdoor bestaat gevaar voor verstikking!

- ▶ Houd het verpakkingsmateriaal, zoals folie of plastic zakken, uit de buurt van kinderen.

---

## 4.2. Veiligheid

Zo garandeert u een betrouwbare werking en een lange levensduur van uw notebook.

### **De combinatie van vloeistof en elektriciteit kan gevaarlijk zijn.**

- ▶ Bescherm het apparaat tegen drup- en spatwater en zet geen met vloeistof gevulde voorwerpen, zoals vazen, op het apparaat.
- ▶ Giet geen vloeistoffen in het apparaat.
- ▶ Om schade te voorkomen mogen de stekkerverbindingen in geen geval in contact komen met water. Wanneer dit toch mocht gebeuren, moeten de stekkerverbindingen voor het volgende gebruik absoluut worden gedroogd.

### **Als de behuizing / voedingsadapter / accu zijn geopend, bestaat er gevaar voor een elektrische schok of brand.**

- ▶ Open nooit de behuizing van het apparaat, accu of netadapter!
- ▶ Gebruik het apparaat nooit wanneer de behuizing geopend is.
- ▶ Breng nooit wijzigingen aan de voedingsadapter of spanningvoerende onderdelen aan!

### **Bij CD-ROM-/CDRW-/DVD-eenheden gaat het om installaties van Laserklasse 1, voorzover deze toestellen in een gesloten notebook behuizing worden gebruikt.**

- ▶ Verwijder de afdekking van de eenheden niet, omdat onzichtbare laserstraling vrijkomt. Kijk niet in de laserstraal, ook niet met optische instrumenten.

### **De gleuven en openingen van het apparaat dienen de ventilatie.**

- ▶ Dek deze openingen niet af omdat anders een oververhitting kan ontstaan.
- ▶ Steek geen voorwerpen via de sleuven en openingen in het apparaat.  
Dit kan elektrische kortsluiting, een elektrische schok of zelfs brand veroorzaken waardoor schade aan uw pc kan ontstaan.



---

**Schakel het apparaat onmiddellijk uit of schakel hem zelfs niet in, trek de stekker uit het stopcontact en neem contact op met het servicecenter wanneer:**

- de netadapter of de daaraan aangebrachte netkabel of stekker beschadigd is.
- ▶ Vervang de defecte netkabel/voedingseenheid door originele onderdelen. Repareer nooit beschadigde kabels en stekkers.
- de behuizing van het apparaat beschadigd is of wanneer er vloeistoffen in de behuizing binnengedrongen zijn.
- ▶ U laat het apparaat door de klantendienst controleren alvorens u hem weer gebruikt. Zo vermijdt u elektrische kortsluiting die levensgevaarlijk kan zijn!

### **4.3. Nooit zelf repareren**



#### **WAARSCHUWING!**

#### **Gevaar voor elektrische schok!**

Bij onjuiste reparatie bestaat er gevaar voor een elektrische schok!

- ▶ Probeer in geen geval het apparaat te openen of zelf te repareren!
- ▶ Neem bij storingen contact op met het Servicecentrum of een andere geschikte reparatiedienst.

### **4.4. Back-ups**



#### **OPMERKING!**

Maak vóór iedere actualisering van uw gegevens back-ups op externe opslagmedia.

---

## 4.5. Plaats van opstelling

- Houd uw notebook en alle aangesloten apparaten uit de buurt van vocht en vermijd stof, hitte en direct zonlicht. Wanneer deze instructies niet in acht worden genomen, kan dit leiden tot storingen of tot beschadiging van het notebook.
- Gebruik uw notebook niet in de open lucht, omdat externe invloeden zoals regen, sneeuw etc. schade aan het notebook kunnen toebrengen.
- Plaats en gebruik alle onderdelen op een stabiele, vlakke en trillingvrije ondergrond zodat het notebook niet kan vallen.
- Gebruik het notebook of de voedingsadapter niet gedurende langere tijd op uw schoot of een ander lichaamsdeel omdat door de warmte-afvoer aan de onderzijde onaangename hitte kan ontstaan.
- Dit toestel is niet geschikt als monitor in een kantooromgeving.

## 4.6. Omgevingsomstandigheden

- Het notebook kan worden gebruikt bij een omgevingstemperatuur van +5 °C tot +30 °C en een relatieve luchtvochtigheid van 20 % - 80 % (niet condenserend).
- In uitgeschakelde toestand kan het notebook worden opgeslagen bij een temperatuur van 0 °C tot 60 °C.
- Neem tijdens onweer de netstekker uit het stopcontact. Wij adviseren u in verband met de extra veiligheid, om gebruik te maken van een overspanningsbeveiliging om uw notebook te beschermen tegen beschadiging door spanningspieken of blikseminslag op het elektriciteitsnet.
- Wacht na het transport van het notebook met de ingebruikname tot het notebook zich heeft kunnen aanpassen aan de omgevingstemperatuur. Bij grote schommelingen in temperatuur of luchtvochtigheid kan er door condensatie vocht in het notebook ontstaan wat aanleiding kan geven tot kortsluiting.

---

## 4.7. Voeding



### **WAARSCHUWING!**

#### **Gevaar voor een elektrische schok!**

Binnenin de netadapter bevinden zich stroomvoerende onderdelen. Hierbij bestaat bij onopzettelijke kortsluiting gevaar voor een elektrische schok of brand!

- ▶ Open de behuizing van de voedingsadapter niet.
- Onderbreek de stroomvoorziening van uw notebook door de stekker van het netsnoer uit het stopcontact te halen.
- Gebruik de netadapter uitsluitend aan geaarde stopcontacten met AC 100 - 240 V~ 50/60 Hz. Als u niet zeker bent van de stroomvoorziening op de plaats van installatie, raadpleegt u het energiebedrijf.
- Wij adviseren u in verband met de extra veiligheid, om gebruik te maken van een overspanningsbeveiliging om uw notebook te beschermen tegen beschadiging door spanningspieken of blikseminslag op het elektriciteitsnet.
- Op het notebook mag alleen apparatuur worden aangesloten, die voldoet aan de norm EN 60950 „Veiligheid van informatietechnologie“ of de standaard EN60065 „Veiligheidseisen - audio-, video -en soortgelijke elektronische apparatuur“.



### **OPMERKING!**

#### **Gevaar voor schade!**

Ongeschikte netadapters kunnen schade aan het apparaat veroorzaken.

- ▶ Gebruik voor het opladen van het apparaat uitsluitend de meegeleverde netadapter.

---

## 4.8. Kabels

- Leg de kabels zo neer dat niemand erop kan trappen of erover kan struikelen.
- Zet geen voorwerpen op de kabels om te voorkomen dat die beschadigd raken.
- Sluit randapparatuur zoals toetsenbord, muis en monitor alleen aan wanneer het notebook is uitgeschakeld om schade aan het notebook of de andere apparatuur te voorkomen. Sommige apparaten kunnen ook worden aangesloten wanneer het notebook is ingeschakeld. Dit is meestal het geval bij apparatuur met een USB-aansluiting. Volg in elk geval de instructies in de bijbehorende handleiding.
- Houd minimaal een meter afstand aan van bronnen van hoge frequentie en/of magnetische interferentie (TV, luidsprekers, mobiele telefoon, DECT-telefoons etc.) om storingen en gegevensverlies te voorkomen.
- Let erop dat u voor verbindingen tussen dit notebook en externe interfaces uitsluitend gebruik mag maken van afgeschermde kabels met een lengte van maximaal 3 meter.
- Vervang de meegeleverde kabels niet door andere kabels. Maak uitsluitend gebruik van de meegeleverde kabels omdat deze in onze laboratoria uitgebreid zijn getest.
- Maak voor het aansluiten van uw randapparatuur ook uitsluitend gebruik van de kabels die met de apparatuur worden meegeleverd.
- Zorg dat alle verbindingskabels zijn aangesloten op de bijbehorende randapparatuur om interferentie te voorkomen. Verwijder kabels die niet in gebruik zijn.

---

## 4.9. Opmerkingen voor de accu



### **WAARSCHUWING!**

#### **Gevaar voor explosie!**

Bij ondeskundige vervanging van de accu bestaat gevaar voor explosie.

- ▶ Verwarm de accu niet boven de bij de omgevings-temperaturen genoemde maximumtemperatuur.
- ▶ De accu mag nooit worden geopend.
- ▶ Gooi de accu niet in open vuur.
- ▶ Sluit de accu niet kort.
- ▶ De accu mag uitsluitend worden vervangen door hetzelfde of een gelijkwaardig type zoals aangegeven door de fabrikant.
- ▶ Voer een verbruikte accu af volgens de voorschriften van de fabrikant.

Neem ook de volgende instructies in acht voor een maximale levensduur, optimale prestaties en een veilige bediening:

- Voorkom verontreiniging en contact met elektrisch geleidende materialen, chemische substanties en schoonmaakmiddelen.
- Gebruik voor het opladen van de accu uitsluitend de originele, meegeleverde netadapter. Zorg ervoor (door de indicatie of het waarschuwingssignaal van het notebook) dat de accu vóór het opladen volledig ontladen is.
- Verwijder de accu niet terwijl het notebook in gebruik is omdat u dan gegevens kunt verliezen.
- Let er bij opslag van de accu en gebruik van het notebook op dat de contacten van de accu en het notebook niet beschadigd kunnen worden. Beschadigde contacten kunnen leiden tot storingen.
- Vervang de accu uitsluitend wanneer het notebook is uitgeschakeld.

- 
- Als de accu vast is ingebouwd, kan deze niet zonder meer door de gebruiker zelf worden vervangen. In dat geval moet de accu door een servicetechnicus worden vervangen.

#### **4.10. Opmerkingen over het touchpad**

Het touchpad wordt bediend met de duim of een andere vinger en reageert op de energie die via de huid wordt afgegeven. Stof of vet op de touchpad verminderen de gevoeligheid.

- Maak voor het bedienen van de touchpad geen gebruik van een balpen of andere voorwerpen omdat het touchpad hierdoor beschadigd kan worden.
- Verwijder stof of vet op het oppervlak van de touchpad met een zachte, droge en pluisvrije doek.

#### **4.11. Maatregelen ter bescherming van het display**

Het display is het meest gevoelige onderdeel van het notebook omdat het bestaat uit dun glas.

**Het display kan daarom bij te sterke belasting beschadigd raken.**

- Laat geen voorwerpen op het display vallen.
- Leg geen voorwerpen op het display.
- Raak het beeldscherm niet aan met uw vingers of met scherpe voorwerpen om beschadigingen te vermijden.
- Vermijd contact tussen het display en harde voorwerpen (zoals knopen, polshorloges, enz.).
- Bekras het display niet met de nagels van uw vingers of met harde voorwerpen.
- Het scherm niet verder dan 120 graden open klappen. Houd het display bij het openklappen en opstellen steeds in het midden vast. Probeer het niet met geweld te openen.
- Er bestaat gevaar voor verwondingen, als het beeldscherm breekt. Neem de gebarsten onderdelen vast met beschermingshandschoenen en stuur ze op naar uw servicecenter voor deskundige verwijdering. Was vervolgens uw handen met zeep, omdat niet kan worden uitgesloten dat er chemicaliën vrijkomen.

---

## 5. Ergonomie



### OPMERKING!

Vermijd verblinding, spiegelingen en te sterke licht-donker-contrasten, om uw ogen te ontzien.

Het toestel mag niet worden opgesteld in de directe omgeving van een raam omdat de werkruimte hier overdag zeer fel wordt verlicht. Deze sterke verlichting bemoeilijkt de aanpassing van de ogen aan het donkere display. Het toestel moet altijd worden opgesteld in een kijkrichting, parallel aan het venster.

Opstelling van het venster af gericht is niet goed omdat reflecties van het heldere venster in het display dan onvermijdelijk zijn. Ook opstelling met de kijkrichting naar het venster toe is niet goed omdat het contrast tussen het donkere beeldscherm en het felle daglicht kan leiden tot aanpassingsproblemen van de ogen en andere klachten.

Ook bij gebruik van kunstlicht moet een parallelle opstelling worden aangehouden.

Dat wil zeggen, bij werken in een ruimte met kunstlicht gelden in principe dezelfde criteria en overwegingen. Wanneer het vanwege de indeling van de ruimte niet mogelijk is om het beeldscherm op te stellen zoals beschreven, is het misschien mogelijk om door draaien en kantelen van het notebook/beeldscherm, verblinding, reflecties, sterke contrasten en dergelijke te vermijden. Met behulp van jaloezieën of verticale lamellen bij de ramen, door verplaatsbare wanden of door veranderen van de verlichting is het in veel gevallen mogelijk om de werksituatie te verbeteren.

## 6. Leveringsomvang

Gelieve de volledigheid van de levering te controleren en ons binnen 14 dagen na aankoop contact op te nemen met het servicecenter, indien de levering niet compleet is. Gelieve hiervoor zeker het serienummer op te geven. Met het product dat u verworven heeft, heeft u gekregen:

- Notebook Medion® Akoya® E6436
- accu
- lichtnetadapter met aansluitingskabel
- handleiding
- garantiekaart



### **GEVAAR!**

#### **Gevaar voor verstikking!**

Verpakkingsfolie kan worden ingeslikt of verkeerd worden gebruikt. Hierdoor bestaat gevaar voor verstikking!

- ▶ Houd het verpakkingsmateriaal, zoals folie of plastic zakken, uit de buurt van kinderen.



### **OPMERKING!**

De oppervlakken zijn voorzien van beschermfolie om het toestel te beschermen tegen krassen tijdens de productie en het transport.

Verwijder alle folie nadat u het toestel correct geplaatst hebt en voordat u het in gebruik neemt.



## 7. Aanzichten

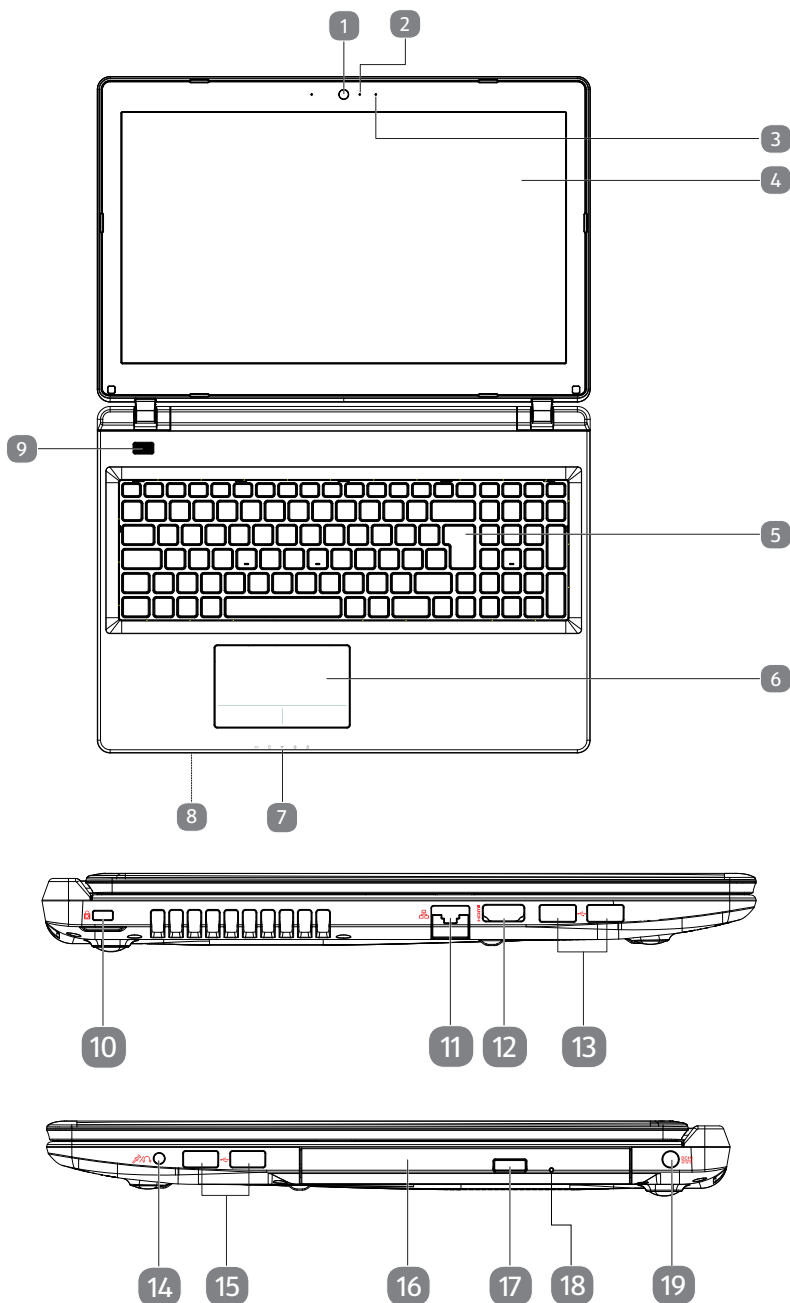

(vergelijkbare afbeeldingen)

- 
- 1 Webcam
  - 2 Led webcam
  - 3 Microfoon
  - 4 Beeldscherm
  - 5 Toetsenbord
  - 6 Touchpad
  - 7 Status leds
  - 8 Multikaartlezer (aan de voorkant)
  - 9 Aan-/uitschakelaar
  - 10 Aansluiting Kensington-slot<sup>®</sup>
  - 11 LAN poort (RJ-45)
  - 12 HDMI poort
  - 13 USB 3.0 poort
  - 14 Audio combo (audio-out & mic-in)
  - 15 USB 2.0 poort
  - 16 Optische drive
  - 17 Ejecttoets optische drive
  - 18 Nood eject
  - 19 Netadapter-aansluiting

---

## 8. Status leds

Het systeem toont via LED's stroomverzorging en gebruikstoestand aan. De functie-LED's branden bij de desbetreffende activiteit van het notebook:



### Led accu oplaad

Deze led licht op wanneer de accu wordt opgeladen.



### Toegangsweergave

Wanneer deze LED oplicht resp. knippert, spreekt het notebook de harde schijf aan.



### WLAN-/Bluetooth

Weergave voor draadloze gegevensuitwisseling. Licht de weergave onophoudend op, dan is de draadloze LAN/Bluetooth functie geïnstalleerd.



### Capital Lock – Hoofdletters

De hoofdlettertoets [Caps Lock] werd d.m.v. de vergrendeltoets geactiveerd, als de LED oplicht. U schrijft uw letters met het toetsenbord dan automatisch als hoofdletters.



### Num Lock – numeriek toetsenbord

De numerieke toets [Num Lock] wordt geactiveerd en de betreffende LED licht op.

## 9. Ingebruikname

Om uw notebook met de nodige zorgvuldigheid te gebruiken en een lange levensduur ervan te garanderen moet u het hoofdstuk Veiligheidsvoorschriften aan het begin van dit handboek hebben gelezen. Het notebook is van tevoren reeds volledig geïnstalleerd, zodat u geen stuurprogramma's meer hoeft te installeren en u meteen kunt starten.

- ▶ Plaats voor de ingebruikname de accu in het toestel door de accupack in het vak te laten glijden. Vergrendel in ieder geval de accu om te vermijden dat hij er per ongeluk uit zou vallen.
- ▶ Sluit de meegeleverde netadapter op het notebook aan. Verbind vervolgens de netkabel met de adapter en vervolgens met het stopcontact.
- ▶ Open de display met de duim en dan kan u de display met duim en wijsvinger in de gewenste stand naar boven klappen. Het beeldscherm moet niet volledig, nl. 120°, worden opengeklapt. Houd de display bij het openklappen en opstellen steeds in het midden vast. Probeer het display niet met geweld te openen.



### OPMERKING!

Verzeker u ervan dat bij het eerste gebruik van uw notebook de accu is ingelegd en de netvoeding is aangesloten.

- ▶ Schakel het notebook in door middel van de in-/uitschakelaar. Het notebook start op en doorloopt nu verschillende fases.



### **OPMERKING!**

Er mag zich geen systeemschijf in de optische drive bevinden aangezien anders het besturingssysteem niet van de harde schijf geladen wordt.

Het besturingssysteem wordt van de harde schijf geladen. De eerste keer duurt het opstarten iets langer. Pas nadat alle benodigde gegevens zijn ingevoerd, is het besturingssysteem geïnstalleerd. Het besturingssysteem is volledig geladen, als een welkomtscherm word getoond.



### **OPMERKING!**

De eerste installatie kan enige tijd in beslag nemen. Tijdens de eerste installatie het notebook niet loskoppelen van het lichtnet en niet uitschakelen. Dat kan een negatieve invloed hebben op de installatie. Schakel het notebook pas uit wanneer de installatie met succes is afgerond en het Windows-bureaublad wordt weergegeven.

## **10. Stroomvoorziening**

### **10.1. Aan-/uitschakelaar**

- ▶ Klap het notebook open en houd de aan/uit-schakelaar even ingedrukt om het notebook in of uit te schakelen.

Onafhankelijk van het besturingssysteem wordt het notebook uitgeschakeld, wanneer de schakelaar langer dan 4 seconden ononderbroken wordt vastgehouden.



### **OPMERKING!**

Schakel uw notebook niet uit, terwijl de harde schijf of het optische station actief zijn en de toegangslampjes branden. Anders kunnen er gegevens verloren gaan. Om de harde schijf te beschermen moet u na het uitschakelen van het notebook steeds minstens 5 seconden wachten voor dat U deze opnieuw aanschakelt.

---

## 10.2. Gebruik op het lichtnet

Uw notebook is voorzien van een universele voedingsadapter die zichzelf automatisch instelt op de beschikbare voedingsspanning. De volgende voedingsspanningen worden ondersteund: AC 100 - 240 V~ 50/60 Hz. Neem de veiligheidsinstructies met betrekking tot de voeding in acht.

De adapter levert stroom aan het notebook. Daarnaast wordt in deze stand de accu opgeladen. De accu wordt ook opgeladen wanneer de netvoeding tijdens het werken is aangesloten. De voedingsadapter verbruikt ook stroom wanneer het notebook niet op de adapter is aangesloten. Trek daarom altijd de stekker van de voedingsadapter uit het stopcontact wanneer het notebook niet is aangesloten.



### OPMERKING!

Gebruik voor dit notebook uitsluitend de meegeleverde lichtnetadapter.

### 10.2.1. Notebook starten

- ▶ Klap het display open zoals hierboven beschreven en druk op de aan/uit-schakelaar.
- ▶ Volg daarna de aanwijzingen op het scherm. De uit te voeren stappen worden in verschillende dialoogvensters uitgelegd.
- ▶ De welkomstprocedure begeleidt u door de verschillende schermen en dialoogvensters.
- ▶ Kies de gewenste taal en vervolgens de bijbehorende regionale (land)instellingen.

### Licentieovereenkomst

Lees de licentieovereenkomst zorgvuldig door. Deze bevat belangrijke juridische informatie over het gebruik van de software. Om de volledige tekst te zien moet u de schuifbalk met de muiscursor naar beneden trekken tot u aan het einde van het document bent gekomen. U stemt in met de overeenkomst door de optie **accepteren** aan te klikken. Alleen dan heeft u het recht om dit product volgens de geldende voorwaarden te gebruiken.

Wanneer u beschikt over een correct geconfigureerde internetverbinding, kunt u na invoer van de gewenste naam voor uw notebook, via de pagina „**Draadloos**“ uw notebook direct verbinden met internet.

Wanneer u deze mogelijkheid overslaat, heeft u de mogelijkheid om de internetverbinding later via de Windows® interface te configureren.

Wanneer u al een internetverbinding heeft gemaakt, kunt u zich nu met het Microsoft account op uw notebook aanmelden.

De Microsoft Store geeft u de mogelijkheid om b.v. nieuwe apps te kopen of bestaande apps bij te werken.

Wanneer u zich met een lokaal account heeft aangemeld, kunt u de aanmelding met een Microsoft account op elk gewenst moment later uitvoeren.

De volgende geanimeerde vensters geven alleen informatie over de bediening van

uw nieuwe Windows® besturingssysteem. Tijdens de animaties kan er niets worden ingevoerd. Na deze welkomstprocedure verschijnt de Windows® interface.



### OPMERKING!

Het is mogelijk dat Windows gedurende enkele dagen na de eerste installatie gegevens moet bijwerken en configureren (b.v. door nieuwe updates) waardoor vertragingen bij het uitschakelen en inschakelen van het toestel kunnen ontstaan. Schakel het toestel daarom niet voortijdig uit. Dat kan een negatieve invloed hebben op de installatie.

## 10.3. Algemene omgang met accu's

Bij de omgang met accu's is het belangrijk te letten op het juiste gebruik en de juiste lading, zodat de capaciteit van de accu volledig wordt benut en de levensduur zo veel mogelijk wordt verlengd. De optimale oplaadtemperatuur ligt rond de 20 °C. Neem ook de veiligheidsinstructies op „Veiligheidsinstructies“.

- ▶ Let op de juiste opslag van de accu als het apparaat langere tijd niet wordt gebruikt.
- ▶ Voer maandelijks een volledige ontlad- resp. oplaadcyclus uit. Sla het apparaat vervolgens op met een accucapaciteit van ca. 50%. Op deze manier wordt voorkomen dat de accu volledig wordt ontladen en blijvend beschadigd wordt resp. niet meer kan worden opgeladen.
- ▶ De accu of het apparaat mag niet zonder toezicht worden opgeladen.
- ▶ Tijdens het opladen mag de accu of het apparaat niet op gevoelige of brandbare materialen worden geplaatst.

## 10.4. Accubedrijf



### OPMERKING!

Accu's slaan de elektrische energie in de cellen op en geven deze energie bij belasting weer af. Laad en ontlad een nieuwe accu's twee tot drie maal achter elkaar volledig zodat de accu de volledige capaciteit kan bereiken!

### 10.4.1. Plaatsen van de accupack

- ▶ U plaatst het accupack in het daarvoor voorziene batterijvak. Vergrendel in ieder geval de accu om te vermijden dat hij er per ongeluk uit zou vallen.

### 10.4.2. Verwijderen van de accu

- ▶ Controleer of het notebook is uitgeschakeld en niet is aangesloten op het stroomnet.
- ▶ Draai het notebook om.
- ▶ Ontgrendel de batterij door de vergrendeling in de positie  te schuiven.
- ▶ Als de batterijvergrendeling zich in de ontgrendelde positie bevindt, kunt u de batterij verwijderen.



### **OPMERKING!**

#### **Gevaar voor schade!**

Beschadigde of vervuilde contacten van de accu en notebook kunnen tot storingen leiden.

- ▶ Let er bij opslag van de accu en het gebruik van het notebook op dat de contacten niet worden beschadigd of vuil worden.



### **OPMERKING!**

Verwijder de accu niet terwijl het notebook in gebruik is omdat u dan gegevens kunt verliezen..

#### **10.4.3. Accu opladen**

De accu wordt opgeladen met behulp van de voedingsadapter. Wanneer de voedingsadapter is aangesloten, wordt de accu automatisch opgeladen, ook wanneer het notebook is uitgeschakeld. Volledig opladen duurt bij uitgeschakeld notebook enkele uren. Wanneer het notebook ingeschakeld is, duurt het opladen aanzienlijk langer.



### **OPMERKING!**

Het opladen wordt onderbroken wanneer de temperatuur of de spanning van de accu te hoog worden.

#### **10.4.4. Accu ontladen**

Gebruik het notebook met de accu tot het notebook omwille van de lage accuspanning vanzelf wordt uitgeschakeld.



### **OPMERKING!**

Denk eraan dat u uw geopende bestanden tijdig opslaat om verlies van gegevens te voorkomen.

#### **10.4.5. Accucapaciteit**

De bedrijfsduur van een volledig opgeladen accu hangt af van de instellingen van het energiebeheer. Daarnaast heeft uw notebook meer vermogen nodig bij het uitvoeren van bepaalde toepassingen zoals het afspelen of branden van een dvd.



### **OPMERKING!**

Wanneer u de waarschuwingen bij lage accucapaciteit negeert, wordt uw notebook automatisch uitgeschakeld. Verwijder nooit de accu terwijl het notebook is ingeschakeld of wanneer het notebook nog niet volledig is uitgeschakeld omdat dit aanleiding kan geven tot gegevensverlies.

---

## 10.5. Energiebeheer

Uw notebook is voorzien van automatische en instelbare voorzieningen voor energiebesparing en -beheer voor een maximale gebruikstijd van de accu en beperking van de totale gebruikskosten.

### 10.5.1. Tips voor energiebesparing

- Gebruik de toets **Fn+F1** voor de slaapstand om de energiezuinige stand in te schakelen.
- Schakel de instellingen in Energiebeheer in om het energiebeheer van de computer te optimaliseren.
- Haal altijd de stekker van het netsnoer uit het stopcontact, verwijder de accu of schakel de wandschakelaar van het stopcontact uit als de computer gedurende langere tijd niet zal worden gebruikt om het energieverbruik tot nul terug te brengen.

De functie voor energiebeheer stelt de computer in staat om een spaar- of „slaapstand“ te activeren na een periode van inactiviteit van de gebruiker.

Om gebruik te maken van deze potentiële energiebesparingen, is de functie voor energiebeheer vooraf ingesteld op het volgende gedrag als het systeem werkt op netvoeding:

- Het scherm wordt na 10 minuten uitgeschakeld
- De energiebesparende modus wordt na 30 minuten geactiveerds

Bij accubedrijf:

- Het scherm wordt na 5 minuten uitgeschakeld
- De energiebesparende modus wordt na 15 minuten geactiveerds

De computer verlaat de energiebesparende modus wanneer op de aan-/uit schakelaar wordt gedrukt.

### 10.5.2. ECO modus

Deze modus kan u helpen om energie te besparen en de gebruikstijd van uw batterij te verhogen (**Fn+F4**).



---

# 11. Display

## 11.1. Openen en sluiten van de display

Het display wordt door de speciale constructie van de scharnieren afgesloten zodat geen extra vergrendeling nodig is.

- ▶ Om het display te openen, klapt u het met duim en wijsvinger tot de gewenste positie open.



### OPMERKING!

#### Gevaar voor schade!

- ▶ Houd het display bij het openklappen, positioneren en sluiten altijd in het midden vast.
- ▶ Klap het display niet verder dan 120° open.

In energiebeheer kunnen verschillende functies worden toegewezen aan het sluiten en openen van het display.

## 11.2. Externe monitor aansluiten

Het notebook is voorzien van een HDMI-aansluiting voor een externe monitor.

- ▶ Sluit uw notebook op de juiste manier af.
- ▶ Sluit de signaalkabel van de externe monitor (niet inbegrepen) aan op de HDMI-aansluiting van uw notebook.
- ▶ Sluit de externe monitor aan op het lichtnet een schakel de monitor in.
- ▶ Schakel nu uw notebook in.

# 12. Gegevensinvoer

## 12.1. Toetsenbord

Door aan een aantal toetsen een dubbele functie toe te kennen, beschikt u over dezelfde functionaliteit als op een standaard Windows-toetsenbord. Sommige functies worden ingevoerd met behulp van de voor notebooks typische **Fn**-toets.

### 12.1.1. Toetsencombinaties, specifiek voor het notebook

	Beschreibung
<b>Fn + F1</b>	<b>Sleep</b>
<b>Fn + F2</b>	<b>Vliegtuigmodus</b> Met deze toetsencombinatie activeert, resp. deactiveert u de vliegtuigmodus.

	Beschreibung
<b>Fn + F4</b>	<b>ECO-Modus</b> Mit dieser Tastenkombination rufen Sie das Menü des ECO-Modus auf.
<b>Fn + F5</b>	<b>Donker</b> Vermindert de schermhelderheid
<b>Fn + F6</b>	<b>Helder</b> Verhoogt de schermhelderheid
<b>Fn + F7</b>	<b>Achtergrondverlichting</b> Met deze toetscombinatie kan de ingebouwde achtergrondverlichting worden uitgeschakeld om energie te besparen. De verlichting kan door het indrukken van <b>Fn+F7</b> weer worden ingeschakeld.
<b>Fn + F8</b>	<b>Beeldschermweergave</b> Wisselt de beeldschermweergave tussen LCD, externe monitor en gelijktijdige weergave
<b>Fn + F9</b>	<b>Touchpad</b> Schakelt het touchpad in/uit
<b>Fn + F10</b>	<b>Mute</b> Schakelt de luidsprekers in/uit
<b>Fn + F11</b>	<b>Zachter</b> Vermindert het volume van de geluidswaergave
<b>Fn + F12</b>	<b>Harder</b> Verhoogt het volume van de geluidswaergave

## 12.2. Touchpad



### OPMERKING!

#### Gevaar voor schade!

Bij gebruik van ongeschikte voorwerpen voor bediening het apparaat kan de touchpad onherstelbaar beschadigd raken.

- ▶ Gebruik geen scherpe voorwerpen (bv. een balpen).

---

## 13. Optische station

### 13.1. Een disk aanbrengen

In tegenstelling tot de stations in gewone desktop pc's, wordt er bij een notebook gebruik gemaakt van een houder om de disks te vergrendelen.

Bij het inleggen van de disk moet u er op letten dat deze exact op de houder wordt gedrukt en daar wordt geborgd.



#### **OPMERKING!**

#### **Gevaar voor schade!**

Door de hoge snelheden in het station kunnen defecte media breken en uw apparaat beschadigen. Schade die ontstaat door het gebruik van defecte media valt buiten de garantie en moet tegen betaling worden gerepareerd.

- ▶ Gebruik geen bekraste, gescheurde, vervuilde of kwalitatief slechte schijven.
  - ▶ Beplak uw schijf niet met beschermingsfolie of andere stickers. De lijm kan het oppervlak van de schijf aantasten en de gegevens vernietigen.
  - ▶ Controleer de schijven zorgvuldig voordat u deze plaatst. Wanneer er schade of vervuiling te zien is mag u deze schijven niet gebruiken.
- ▶ Druk, terwijl het apparaat is ingeschakeld, op de uitwerptoets van het optische station om de lade te openen.
  - ▶ Plaats de schijf met het opschrift naar boven op de lade en druk de schijf voorzichtig omlaag. De schijf ligt nu vlak op de lade en klikt hoorbaar vast op de schijfhouder.
  - ▶ Controleer of de schijf vrij kan draaien en schuif de lade vervolgens voorzichtig terug totdat de lade vastklikt.



#### **OPMERKING!**

Probeer niet om de disk uit het optische station te nemen zolang het notebook nog toegang heeft.

### 13.1.1. Verwijderen van een geblokkeerde disk

Wanneer de lade niet meer automatisch wordt geopend, kan de lade met de hand worden geopend wanneer uw notebook is voorzien van een noodopening.

- ▶ Sluit Windows af en schakel het notebook uit.
- ▶ Voer een lang, puntig voorwerp (b.v. een open gebogen paperclip) zo ver in de opening tot u een weerstand voelt.
- ▶ Met een lichte druk kan nu de lade worden geopend.
- ▶ Verwijder de disk en start het notebook weer op.

## 13.2. Regionale weergave-informatie bij dvd's

De weergave van dvd-films omvat decodering van mpeg2-Video, digitale ac3-audiobestanden en decoderen van beveiligde CSS inhoud. CSS (soms ook Copy Guard genoemd) is de naam van een beveiligingsprogramma dat de filmindustrie gebruikt als maatregel tegen illegale kopieën.

Onder de vele regels voor CSS-licentienemers bevinden zich regels voor de beperking van de weergave bij landspecifieke inhoud.

Om het afspelen van geografisch beperkt vrijgegeven films te vereenvoudigen, worden dvd's voor bepaalde regio's vrijgegeven. In de wetgeving op het gebied van auteursrecht is opgenomen dat elke dvd-film tot een bepaalde regio wordt beperkt (meestal is dit de regio waarin de dvd wordt verkocht).

Weliswaar kunnen dvd-films in meerdere regio's worden aangeboden maar in de CSS regels is opgenomen dat elk systeem dat de inhoud kan decoderen maar in één regio gebruikt mag worden.



### OPMERKING!

De regio-instelling kan via de afspeelsoftware tot vijfmaal worden gewijzigd. Daarna blijft de laatste wijziging permanent. Wanneer u de regio-instelling dan opnieuw wilt veranderen, is dit alleen in de fabriek mogelijk. De kosten voor het verzenden en instellen komen voor rekening van de gebruiker.

---

## 14. Geluidssysteem

Uw notebook is uitgerust met een High Definition audiosysteem met 2 luidsprekers (Dolby®). Via het menu **Dolby** in de **luidsprekereigenschappen** kunnen persoonlijke voorkeuren worden ingesteld. Op deze manier wordt optimale ondersteuning voor alle gangbare programma's en games gewaarborgd.

### 14.1. Externe audio-aansluitingen

Uw notebook is voorzien van ingebouwde stereoluidsprekers zodat u altijd geluid kunt weergeven zonder aanvullende apparatuur. Het gebruik van de externe aansluitingen geeft u de mogelijkheid om uw notebook aan te sluiten op externe apparatuur. Met behulp van de toetscombinaties **Fn+F11** en **Fn+F12** kunt u het geluidsvolume regelen.



#### **WAARSCHUWING!** **Gehoorschadiging!**

Een te hoog volume bij het gebruik van in-ear- of gewone hoofdtelefoons en verandering van de basisinstellingen van de equalizer, de stuurprogramma's, de software of het besturingsysteem leidt tot overmatige geluidsdruk en kan resulteren in het verlies van het gehoorvermogen.

- ▶ Stel het geluidsvolume vóór de weergave in op de laagste stand.
- ▶ Start de weergave en verhoog het volume tot het niveau dat u aangenaam vindt.

---

\* **Dolby** is een gedeponeerd handelsmerk van Dolby Laboratories.

---

## 15. Netwerkgebruik

### 15.1. Netwerkaansluiting

Sluit het ene uiteinde van de kabel met een RJ45-aansluiting (Westernstekker) aan op de netwerkaansluiting van uw notebook en het andere uiteinde op een andere computer of een hub. Verdere informatie over netwerken vindt u de Windows®-help.

### 15.2. Wireless LAN (draadloos netwerk)

Met behulp hiervan is het mogelijk om een draadloze netwerkverbinding op te bouwen. Lees de vereiste voorwaarden hiervoor na.

De Wireless LAN-functie wordt via het Windows® menu in- of uitgeschakeld en is in de fabriek standaard ingeschakeld,



#### OPMERKING!

Gebruik de WLAN-functie niet op locaties (b.v. ziekenhuizen, vliegtuig etc.) waar apparatuur wordt gebruikt die gevoelig is voor radiografische signalen. Schakel deze optie alleen in wanneer u er zeker van bent dat er geen gevaar voor storing bestaat.

#### 15.2.1. Voorwaarden

Als verbinding kunt u gebruik maken van een zgn. WLAN Access Point. Een WLAN Access Point is een draadloos communicatieapparaat dat met uw notebook communiceert en de toegang tot het aangesloten netwerk regelt.

WLAN Access Points zijn te vinden in grote kantoren, luchthavens, treinstations, universiteiten of internetcafés. Deze toegangspunten bieden toegang tot de eigen diensten en netwerken via internet.

Meestal zijn er toegangsrechten nodig die in de regel betaald moeten worden. Access Points zijn vaak ingebouwd in DSL-modems. Deze zogenaamde routers maken verbinding met de bestaande DSL-internetaansluiting en het draadloze netwerk.

Ook zonder Access Point kan er een verbinding met een ander apparaat met LAN-functionaliteit worden gemaakt. De netwerkfunctionaliteit is zonder router echter beperkt tot de direct aangesloten apparatuur.

Wanneer er bij de communicatie gebruik wordt gemaakt van encryptie moet alle apparatuur gebruik maken van dezelfde methode. Encryptie is een manier om het netwerk te beveiligen tegen toegang door onbevoegden.

De communicatie kan variëren, afhankelijk van de afstand en de drukte op het toegangspunt.

---

## 15.3. Bluetooth®

Bluetooth-technologie wordt gebruikt om korte afstanden draadloos te overbruggen. Bluetooth-apparatuur verzendt de gegevens draadloos (radiografisch) zodat computers, mobiele telefoons, toetsenborden, muizen en andere apparatuur zonder kabel met elkaar kunnen communiceren. Er bestaat een groot aantal toepassingsmogelijkheden voor de draadloze Bluetooth-technologie. Hieronder worden er slechts enkele genoemd.

- Draadloze verbinding met internet met een mobiele telefoon
- Gegevensoverdracht tussen computers of tussen een computer en een ander apparaat.
- Afdrukken met een Bluetooth-printer.
- Bluetooth-toetsenbord en -muis.
- Verbinding met een PAN (Personal Area Network).

De communicatiesnelheden die met de Bluetooth-technologie haalbaar zijn kunnen verschillen door de apparatuur en verschillende omgevingsfactoren. Met een Bluetooth-apparaat kunnen gegevens door muren, jaszakken en aktetassen heen worden verzonden. De communicatie tussen Bluetooth-apparatuur vindt plaats op de frequentieband van 2,4 Gigahertz (GHz).



### **OPMERKING!**

Gebruik de Bluetooth functie niet op locaties (b.v. ziekenhuizen, vliegtuig etc.) waar apparatuur wordt gebruikt die gevoelig is voor radiografische signalen. Schakel deze optie alleen in wanneer u er zeker van bent dat er geen gevaar voor storing bestaat.

## 15.4. Vliegtuigmodus

In de vliegtuigmodus worden alle draadloze verbindingen (b.v. WLAN, Bluetooth®) uitgeschakeld. Standaard is de vliegtuigmodus uitgeschakeld zodat alle draadloze verbindingmogelijkheden beschikbaar zijn.

## 16. Multikaartlezer

Geheugenkaarten zijn gegevensdragers die b.v. bij digitale fotografie worden gebruikt en langzamerhand de diskette als opslagmedium vervangen. De vorm en de capaciteit van de geheugenkaart kan per fabrikant verschillen. U kunt volgende kaarttypen gebruiken:

- SD, SDHC, SDXC

### 16.1. Geheugenkaart plaatsen



#### **OPMERKING!**

#### **Gevaar voor schade!**

Verkeerde plaatsing van de geheugenkaart kan tot beschadigingen aan het apparaat leiden.

- ▶ Schuif de geheugenkaart alleen met de contacten naar beneden in de kaartsleuf.
- ▶ Schuif de geheugenkaart tot de aanslag in de lezer.

### 16.2. Geheugenkaart verwijderen

- ▶ Om geheugenkaarten te verwijderen, drukt u deze eerst in de aansluiting om de vergrendeling op te lossen.
- ▶ Trek nu de kaart uit de lezer en berg de kaart volgens voorschrift op.

## 17. USB-aansluiting

De USB is een standaard voor het aansluiten van invoerapparatuur, scanners en andere randapparatuur. De USB 3.0-aansluitingen zijn volledig achterwaarts compatibel.



#### **OPMERKING!**

#### **Gevaar voor schade!**

Let erop dat de stekker en de aansluiting precies in elkaar passen om schade aan de contacten te vermijden. Door de specifieke vorm van de contacten kan de stekker maar op één manier in de aansluiting worden gestoken (uitzondering: USB type C). Sluit de USB-apparatuur indien mogelijk altijd aan op de aansluiting die bij de installatie is gebruikt. Anders krijgt het apparaat mogelijk een andere ID en moeten de stuurprogramma's opnieuw worden geïnstalleerd.



---

## 18. Notebook beveiligen

### 18.1. Wachtwoord bij inschakelen

U kunt uw notebook tegen onbevoegd gebruik beschermen met behulp van een wachtwoord bij het inschakelen. Wanneer het notebook wordt ingeschakeld verschijnt er een scherm om het wachtwoord in te voeren. Dit wachtwoord wordt in de **UEFI-instelling** ingesteld.



#### **OPMERKING!**

Noteer uw wachtwoord op een veilige plaats. Wanneer u het wachtwoord vergeet heeft u geen enkele mogelijkheid om het te verwijderen. Neem in dit geval contact op met onze klantenservice.

U kunt ook gebruik maken van de beveiligingsmogelijkheden van Windows om uw gegevens te beschermen tegen onbevoegde toegang.

### 18.2. Kensington veiligheidsslot

Met een zgn. **Kensington veiligheidsslot** kunt u uw notebook beveiligen tegen diefstal. In de vakhandel kunt u deze veiligheidsslots met een kabel als accessoire aanschaffen.

Om het veiligheidsslot aan te brengen wikkelt u de kabel om een vast voorwerp, b.v. een tafelpoot. Steek het slot in de Kensington voorziening en draai de sleutel om het slot af te sluiten. Bewaar uw sleutel op een veilige plaats.

## 19. Notebook herstellen van de oorspronkelijke fabriekstoestand

Wanneer uw systeem niet meer correct reageert en het systeem hersteld moet worden, kunt u afhankelijk van de uitrusting van uw notebook gebruikmaken van Cyberlink PowerRecover of de herstelopties van Windows zelf.

### 19.1. Systeemherstel met PowerRecover

Bij problemen met de installatie of andere softwareproblemen waarbij het noodzakelijk is om de software opnieuw te installeren, biedt Windows® u meerdere mogelijkheden om Windows® opnieuw op uw notebook te installeren.

Voor dat u dit doet moet u controleren of u een back-up heeft gemaakt van alle belangrijke gegevens of programma's.

#### 19.1.1. Systeemherstel starten

- ▶ Start het toestel opnieuw op en druk tijdens het opstarten op de toets F11 om **PowerRecover** te starten.

of

- ▶ Klik in het menu Start op de app **PowerRecover** om het programma te starten.

De volgende mogelijke opties worden aangeboden:

- **Stuurprogramma en hulpprogramma voor mediaherstel maken**  
Er wordt een back-up van de stuur- en hulpprogramma's gemaakt op een opslagmedium.
    - **Stuurprogramma en hulpprogramma voor mediaherstel maken**  
Maken van een Support Disc
    - **USB-herstelschijf maken voor stuur- en hulpprogramma's**  
Er wordt een USB-opslagmedium voor Support aangemaakt
  - **Uw PC opruisen zonder uw bestanden te verliezen**  
Het toestel wordt bijgewerkt met behulp van de opties voor systeemherstel van Windows.
    - **Mijn bestanden behouden**  
Alle apps en instellingen worden verwijderd, maar de persoonlijke gegevens blijven behouden.
    - **Alles verwijderen**  
Alle gegevens, apps en instellingen worden verwijderd.
  - **Herstellen**  
Het toestel wordt opnieuw opgestart en de toestand bij levering wordt hersteld.
    - **Herstellen op HDD - geen back-up maken van de gebruikersgegevens**  
Alle gegevens op het toestel worden permanent gewist.  
De toestand bij levering wordt hersteld.
    - **Herstellen op HDD - met back-up van de gebruikersgegevens**  
De toestand bij levering wordt hersteld en er wordt een back-up gemaakt van alle gebruikersgegevens onder **C:\USERS**.
- Klik op **Volgende** en volg de verdere instructies op het scherm om de toestand bij levering te herstellen.



### OPMERKING!

Systeemherstel moet altijd worden uitgevoerd met aangesloten netvoeding. Bij de optie met back-up van de gebruikersgegevens kan het toestelherstel geruime tijd in beslag nemen. Alleen de bestanden en gegevens in de map C:\USERS worden opgeslagen. Alle andere gegevens worden gewist. Voer daarom altijd regelmatig een back-up uit op een externe gegevensdrager. Er kan in geen geval aanspraak worden gemaakt op schadevergoeding wegens verlies van gegevens en daardoor ontstane schade!



### OPMERKING!

Wanneer uw toestel, nadat u op toets **F11** heeft gedrukt, niet reageert met het opstarten van het programma PowerRecover, maakt uw toestel gebruik van de eigen herstelopties van Windows. Lees in dat geval verder in het hoofdstuk "Systeemherstel met Windows herstelopties".

---

## 19.2. Systeemherstel met Windows-herstelopties

Als bij uw apparaat problemen optreden, kunt u het vernieuwen of terugzetten. Bij het vernieuwen van het apparaat wordt Windows opnieuw geïnstalleerd. Uw persoonlijke bestanden en instellingen blijven behouden.

Bij het terugzetten van het apparaat wordt Windows opnieuw geïnstalleerd. Uw bestanden, instellingen en apps, met uitzondering van de vooraf op het apparaat geïnstalleerde apps, gaan echter verloren.



### OPMERKING!

Als de toestel drie keer na elkaar niet naar behoren is opgestart, wordt automatisch het herstelmenu van Windows weergegeven.

### 19.2.1. U kunt uw apparaat als volgt vernieuwen

- ▶ Open het menu Start.
- ▶ Selecteer de app **Instellingen** in de lijst.
- ▶ Tik of klik op **Bijwerken en beveiliging**.
- ▶ Tik of klik op de menuoptie **Systeemherstel**.
- ▶ Tik of klik op **Aan de slag**.
- ▶ Er wordt een selectievenster geopend. Selecteer hier de hersteloptie **Mijn bestanden behouden** om de pc te vernieuwen.

### 19.2.2. U kunt uw apparaat als volgt terugzetten

- ▶ Open het menu Start.
- ▶ Selecteer de app **Instellingen** in de lijst.
- ▶ Tik of klik op **Bijwerken en beveiliging**.
- ▶ Tik of klik op de menuoptie **Systeemherstel**.
- ▶ Tik of klik op **Aan de slag**.
- ▶ Er wordt een selectievenster geopend. Selecteer hier de hersteloptie **Alles verwijderen** om Windows volledig opnieuw te installeren.



### OPMERKING!

Systeemherstel moet altijd worden uitgevoerd met aangesloten netvoeding.



## OPMERKING!

Als u het Windows wachtwoord van uw apparaat vergeten bent, kunt u het toestel ook terugzetten naar de fabrieksinstellingen door vanuit het aanmeldscrem opnieuw op te starten.

Houd hiervoor op het aanmeldscrem de Shift-toets ingedrukt en kies rechtsonder voor **Aan/Uit**  > **Opnieuw starten**. Nadat het toestel opnieuw is opgestart kiest u **Probleem oplossen** > **Deze pc opnieuw instellen**.

## 20. UEFI-instelling

In de UEFI-instelling (basisconfiguratie van de hardware van uw systeem) heeft u uitgebreide instelmogelijkheden voor de werking van uw notebook. U kunt hier bijvoorbeeld de werking van de interfaces, de veiligheidsinstellingen of het energiebeheer wijzigen. Het notebook is in de fabriek al ingesteld voor optimale werking.



## OPMERKING!

Wijzig deze instellingen alleen wanneer het absoluut noodzakelijk is en u bekend bent met de configuratiemogelijkheden.

### 20.1. UEFI-instelling uitvoeren

U kunt het configuratieprogramma alleen oproepen gedurende een korte periode na het opstarten. Wanneer het notebook al is opgestart, schakelt u het uit en start het opnieuw op.

- ▶ Druk op de functietoets **F2** om de **UEFI-instelling** te starten.

## 21. FAQ - veel gestelde vragen

### Hoe kan in Windows® activeren?

- Windows® wordt automatisch geactiveerd zodra er een internetverbinding beschikbaar is.

### Wanneer is herstel van de fabriekstoestand nodig?

- Deze methode is altijd een laatste redmiddel. In het hoofdstuk Systeemherstel kun u nalezen welke alternatieven er beschikbaar zijn.

### Hoe maak ik een back-up?

- U kunt hiervoor een back-up en herstel uitvoeren met bepaalde gegevens op externe media om met deze techniek vertrouwd te raken. Een back-up is onbruikbaar wanneer u niet in staat bent om de gegevens te herstellen of wanneer het medium defect of zelfs niet meer beschikbaar is.

### Waarom moet ik een USB-apparaat opnieuw installeren hoewel ik dat al heb gedaan?

- Wanneer een apparaat niet wordt aangesloten op dezelfde aansluiting als waarop het is geïnstalleerd, krijgt het automatisch een nieuwe identificatie. Het besturings-systeem ziet het dan als een nieuw apparaat en wil het opnieuw installeren.

- 
- Gebruik het geïnstalleerde stuurprogramma of sluit het apparaat aan op de aansluiting die bij de installatie werd gebruikt.

### **Het notebook wordt niet ingeschakeld.**

- ▶ Bij gebruik op accu sluit u het notebook aan op de voedingsadapter en controleert u of de accu is opgeladen.
- ▶ Wanneer u het notebook met de voedingsadapter wilt gebruiken, neemt u de stekker van de voedingsadapter uit het stopcontact en sluit u op hetzelfde stopcontact bijv. een lamp aan. Wanneer deze lamp ook niet brandt, kunt u een electricien raadplegen om het stopcontact te controleren.

### **Het beeldscherm blijft zwart.**

- Deze storing kan verschillende oorzaken hebben:
  - Het indicatielampje (aan/uit schakelaar) brandt niet en het notebook bevindt zich in de slaapstand.  
**Oplossing:**  
druk de aan/uit schakelaar in.
  - De led van de energiezuinige modus knippert. Het notebook bevindt zich in de energiezuinige modus.  
**Oplossing:**  
druk de aan/uit schakelaar in.
  - De achtergrondverlichting is uitgeschakeld met behulp van de toetscombinatie **Fn+F7**.  
**Oplossing:**  
De achtergrondverlichting wordt opnieuw ingeschakeld wanneer **Fn+F7** worden ingedrukt.

### **Het notebook wordt tijdens het gebruik uitgeschakeld.**

- ▶ De accu kan leeg zijn. Sluit het notebook aan via de voedingsadapter en laadt de accu op.

### **Het notebook kan niet worden ingeschakeld.**

- ▶ Als u het notebook op accu's gebruikt kunt u controleren of de accu's correct zijn geplaatst en opgeladen.

### **Er kunnen geen gegevens worden gelezen vanaf het optische station.**

- ▶ Controleer of de disk op de juiste manier is geplaatst.

### **De WLAN-/Bluetooth verbindingen werken niet.**

- ▶ Controleer of de vliegtuigmodus is ingeschakeld.

### **Het touchpad werkt niet.**

- ▶ Om het touchpad in te schakelen, drukt u de toetscombinatie **Fn+F9**.

### **Apps (b.v. het weer) kunnen niet als live tegel worden weergegeven.**

- ▶ Controleer de datum, de tijdzone en de huidige tijd.

### **Problemen bij het herkennen van een extra harde schijf.**

Wanneer u de pc heeft uitgebreid met een extra harde schijf, is het mogelijk dat deze in Windows niet meteen zichtbaar is. Wanneer dit het geval is, gaat u als volgt te werk:

- ▶ Klik met de rechtermuisknop op de **startknop**.

- ▶ Klik vervolgens met de linkermuisknop op **Schijfbeheer** en bevestig het venster dat nu wordt geopend met **OK**.
- ▶ Maximaliseer het volgende venster om gemakkelijker te kunnen werken.

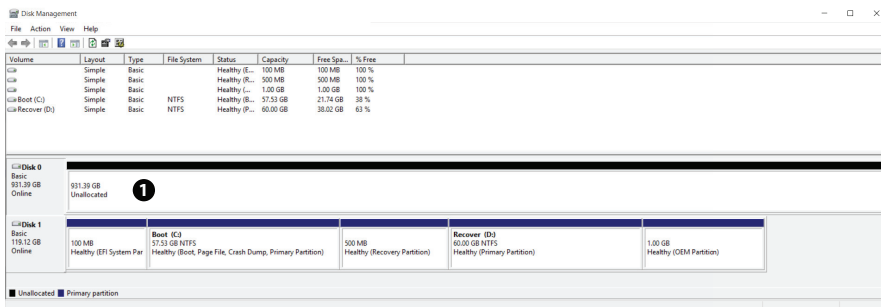

In het onderste gedeelte van het venster ❶ wordt nu de extra harde schijf weergegeven.

- ▶ Klik met de rechtermuisknop in het hierboven gemarkeerde gebied ❶.
- ▶ Selecteer de eerste weergegeven optie en bevestig deze door met de linkermuisknop te klik.
- ▶ Klik nu zo vaak op **Volgende** tot **Voltoeien** wordt weergegeven en bevestig vervolgens.

Na enkele seconden is de harde schijf in Windows Verkenner zichtbaar en kunt u deze gebruiken.

## 22. Klantenservice

### 22.1. Eerste hulp bij hardwareproblemen

Storingen kunnen soms banale oorzaken hebben, maar soms ook worden veroorzaakt door defecte onderdelen. Wij willen u hiermee een handleiding bieden om het probleem op te lossen.

Als de hier beschreven maatregelen geen resultaat opleveren, helpen wij u graag verder. Bel ons gerust op!

### 22.2. Oorzaak vaststellen

Begin met een zorgvuldige visuele controle van alle kabelverbindingen. Wanneer er randapparatuur op het notebook is aangesloten, controleert u ook hier de stekker-verbindingen van alle kabels.

### 22.3. Heeft u verder nog ondersteuning nodig?

Als u ondanks de bovenstaande suggesties nog steeds problemen heeft, kunt u contact opnemen met uw hotline of gaat u naar [www.medion.com](http://www.medion.com). Wij zullen u dan verder helpen.

---

Voordat u echter contact opneemt met het Technologie Center, verzoeken wij u om de volgende informatie paraat te hebben:

- Heeft u uitbreidingen of wijzigingen aan de uitgangsconfiguratie aangebracht?
- Welke randapparatuur gebruikt u?
- Welke meldingen verschijnen er?
- Welke software gebruikte u toen het probleem zich voordeed?
- Welke stappen heeft u reeds ondernomen om het probleem op te lossen?

## 22.4. Ondersteuning van stuurprogramma's

Het systeem is met de geïnstalleerde stuurprogramma's in onze testlaboratoria uitgebreid getest en in orde bevonden. In de computerbranche is het echter gebruikelijk dat de stuurprogramma's van tijd tot tijd worden bijgewerkt. Dat komt omdat er bijvoorbeeld compatibiliteitsproblemen zijn opgetreden met andere, nog niet geteste componenten (programma's, apparaten). U kunt de laatste stuurprogramma's vinden op de volgende websites:

<http://www.medion.com>

Neem ook contact op met de winkel waar u het notebook heeft gekocht.

## 22.5. Transport

Neem de volgende richtlijnen in acht bij het vervoeren van het notebook:

- ▶ Schakel het notebook uit. Verwijder dvd's/cd's uit het station.
- ▶ Wacht na transport van het notebook met de ingebruikname tot het notebook zich heeft kunnen aanpassen aan de omgevingstemperatuur. Bij grote schommelingen in temperatuur of luchtvochtigheid kan er door condensatie vocht in het notebook ontstaan wat aanleiding kan geven tot kortsluiting.
- ▶ Gebruik tijdens vervoer altijd een notebooktas om het notebook te beschermen tegen vuil, vocht, trillingen en krassen.
- ▶ Maak voor verzending altijd gebruik van de originele verpakking en laat u door de vervoerder op dit gebied adviseren.
- ▶ Laad uw accu voor een lange reis volledig op en vergeet niet om de voedingsadapter mee te nemen.
- ▶ Informeer u voor de reis over de stroomvoorziening en de communicatiemogelijkheden op de plaats van bestemming.
- ▶ Schaf voor aanvang van de reis de eventueel benodigde adapters voor het lichtnet aan.
- ▶ Leg de accu bij verzending apart in de verpakking.
- ▶ Wanneer u de handbagage op een luchthaven passeert wordt aangeraden om het notebook en alle magnetische opslagmedia (bijv. externe harde schijven) bij de handbagage te laten controleren. Vermijd de poort of de magneetdetector die de bewaking met de hand gebruikt omdat deze mogelijk uw gegevens kan beschadigen.

## 22.6. Onderhoud

Het notebook bevat van binnen geen onderdelen die moeten worden gereinigd of onderhouden.

- ▶ Neem voor het schoonmaken altijd de netstekker uit het stopcontact, koppel alle aansluitkabels los.
- ▶ Reinig het notebook uitsluitend met een licht bevochtigde, pluisvrije doek.
- ▶ Gebruik geen oplosmiddelen, bijtende of gasvormige schoonmaakmiddelen.



### OPMERKING!

#### Gevaar voor schade!

Om schade te voorkomen mogen de stekkerverbindingen in geen geval in contact komen met water.

- ▶ Wanneer dit toch mocht gebeuren, moeten de stekkerverbindingen voor het volgende gebruik absoluut worden gedroogd.
- ▶ Maak voor het schoonmaken van uw optische stations geen gebruik van cd-rom-reinigingsdisks of vergelijkbare producten die de lens van de laser schoonmaken.

## 23. Upgrade/uitbreiden en reparatie

Laat het upgraden en/of uitbreiden van uw notebook over aan vakkundig personeel. Wanneer u niet zelf over de benodigde kennis beschikt, kunt u contact opnemen met een servicetechnicus. Neem bij technische problemen met uw notebook s.v.p. contact op met de klantenservice.

Indien een reparatie is vereist, neemt u uitsluitend contact op met een van onze geautoriseerde servicepartners.

### 23.1. Opmerkingen voor de servicetechnicus

- ▶ Het openen van de behuizing van uw notebook en het uitbreiden en/of upgraden van uw notebook is voorbehouden aan servicetechnici.
- ▶ Maak uitsluitend gebruik van originele vervangingsonderdelen.
- ▶ Verwijder voor het openen van de behuizing alle voedings- en aansluitkabels en verwijder de accu. Wanneer het notebook voor het openen niet van het lichtnet wordt losgekoppeld, bestaat er een kans dat componenten worden beschadigd.
- ▶ Interne componenten van het notebook kunnen worden beschadigd door elektrostatische ontladingen (ESD). Voer de reparaties, upgrades en aanpassingen aan het notebook indien mogelijk uit op een werkplek met ESD beveiliging. Wanneer een dergelijke werkplek niet beschikbaar is, kunt u een antistatische band dragen of een goed geleidend, metalen voorwerp aanraken. Schade die het gevolg is van een onjuiste werkwijze kunnen op uw kosten worden gerepareerd.



---

### 23.1.1. Opmerkingen over laserstraling

- In een notebook kan gebruik worden gemaakt van laserstralen van klasse 1 tot klasse 3b. Het notebook voldoet aan de eisen van laserklasse 1.
- Door de behuizing van het optische station te openen, heeft u toegang tot laserapparatuur van max. klasse 3b.

Bij demontage en/of openen van deze laserapparatuur moet u het volgende in acht nemen:

- De ingebouwde optische stations bevatten geen onderdelen die onderhoud nodig hebben of gerepareerd moeten worden.
- De reparatie van optische stations is uitsluitend voorbehouden aan de fabrikant.
- Kijk nooit direct in een laserstraal, ook niet met optische instrumenten.
- Stel uzelf niet bloot aan de laserstraal. Zorg dat de laserstraal of verstrooide / gereflecteerde straling niet direct in het oog of op de huid kan vallen.

## 24. Recycling en afvoer

Wanneer u vragen heeft over de juiste afvoer, kunt u contact opnemen met de verkoper of onze klantenservice.



### Verpakking

Het apparaat is verpakt ter bescherming tegen transportschade. Verpakkingen zijn grondstoffen en kunnen dus worden hergebruikt of terug in de grondstoffenkringloop worden gebracht.



### Apparaat

Afgedankte apparatuur mag niet met huishoudelijk afval worden afgevoerd. Volgens EG-richtlijn 2012/19/EU moet oude apparatuur aan het einde van de levensduur volgens voorschrift worden afgevoerd. Hierbij worden de bruikbare grondstoffen in het apparaat voor recycling gescheiden waarmee de belasting van het milieu wordt beperkt. Lever het afgedankte apparaat voor recycling in bij een inzamelpunt voor elektrisch afval of een algemeen inzamelpunt voor recycling. Neem voor verdere informatie contact op met uw plaatselijke reinigingsdienst of met uw gemeente.



### Batterijen/accu's

Lege of defecte batterijen/accu's horen niet thuis in het huisvuil. U moet ze inleveren op een inzamelpunt voor lege batterijen.

## 25. Europese norm EN ISO 9241-307 klasse II

Door de zeer hoge aantal transistors en het daarmee verbonden uiterst complexe productieproces kan er sporadisch sprake zijn van uitvallende of verkeerd aangestuurde pixels resp. afzonderlijke subpixels.

In het verleden zijn er regelmatig pogingen ondernomen om het aantal toegestane beschadigde pixels te definiëren. Deze regels waren meestal zeer complex en verschilden per fabrikant. MEDION houdt daarom voor alle tft-displayproducten bij garantiegevallen de strenge en transparante eisen van de norm **EN ISO 9241-307, klasse II**; aan die hieronder in het kort wordt samengevat.

De norm **EN ISO 9241-307** definieert onder andere een algemeen geldende norm met betrekking tot het aantal pixelfouten. Pixelfouten worden onderverdeeld in vier klassen en drie soorten. Elke pixel is samengesteld uit drie subpixels met elk een primaire kleur (rood, groen, blauw).

### Opbouw van een pixel

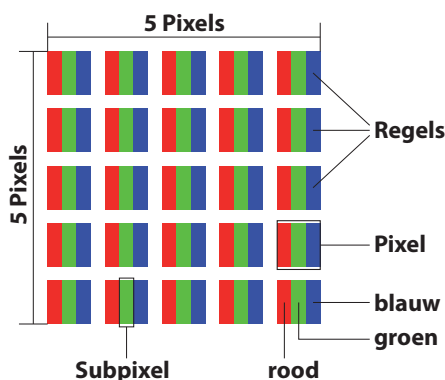

### Type pixelfouten:

- Type 1: pixel brandt permanent (felle witte punt) terwijl deze niet wordt aangestuurd. Een witte pixel ontstaat doordat alle drie subpixels branden.
- Type 2: pixel brandt niet (donkere zwarte punt) hiewel de pixel wordt aangestuurd.
- Type 3: abnormale of defecte subpixel in de kleur rood, groen of blauw (b.v. permanent brandend met halve helderheid, niet branden van een kleur, knipperen maar niet van het type 1 of 2).

Aanvulling: clusters van type 3 (= uitvallen van twee of meer subpixels in een blok van 5x5 pixels). Een cluster is een veld van 5x5 pixels (15x5 subpixels).

---

**EN ISO 9241-307, foutklasse II**

<b>Resolutie</b>	<b>Type 1</b>	<b>Type 2</b>	<b>Type 3</b>	<b>Cluster Type 1/ Type 2</b>	<b>Cluster Type 3</b>
1024 x 768	2	2	4	0	2
1280 x 800	3	3	6	0	3
1280 x 854	3	3	6	0	3
1280 x 1024	3	3	7	0	3
1366 x 768	3	3	7	0	3
1400 x 1050	3	3	8	0	3
1600 x 900	3	3	8	0	3
1920 x 1080	4	4	9	0	3
1920 x 1200	4	4	9	0	3

## 26. Energy Star®



ENERGY STAR® is een samenwerkingsprogramma van de Environmental Protection Agency en het Ministerie van Energie in de VS dat zich richt op het besparen van geld en het beschermen van het milieu via energie-efficiënte producten en werkwijzen.

MEDION® is er trots op dat zij haar klanten producten kan aanbieden met een ENERGY STAR®-keurmerk.

De Medion® Akoya® E6436 is ontwikkeld en getest om te voldoen aan de eisen van het ENERGY STAR® 6-programma voor computers.

Door gebruik te maken van producten die voldoen aan ENERGY STAR en door de energiebeheerfuncties van uw computer te benutten, kunt u het elektriciteitsverbruik verlagen. Het verlaagde elektriciteitsverbruik draagt bij aan potentiële, financiële besparingen, een schoner milieu en de verlaging van de uitstoot van broeikasgassen.

Voor meer informatie over ENERGY STAR gaat u naar <http://www.energystar.gov>. Medion adviseert u om het efficiënte gebruik van energie tot een integraal onderdeel van uw dagelijkse werkzaamheden te maken. Om u hierbij te helpen, heeft Medion de volgende energiebeheerfuncties vooraf ingesteld die actief worden wanneer uw computer gedurende een opgegeven periode inactief is:

	Accumodus	Lichtnetmodus
Beeldscherm uitschakelen	5 minuten	10 minuten
Computer in slaapstand zetten	15 minuten	30 minuten
Harde schijven uitschakelen	10 minuten	20 minuten
Slaapstand	30 minuten	90 minuten

## 27. Technische gegevens

Algemeen	
Type systeem	<b>E6436</b>
Ingebouwde randapparatuur	2 stereoluidsprekers
Afmetingen (b x d x h in mm)	ca. 384 x 270 x 27
Gewicht	ca. 2,3 kg (incl. accu)
Geïnstalleerd werkgeheugen	4 GB
Type werkgeheugen	DDR4 RAM
SSD	128 GB
HDD	1 TB
Optische opslag	Dvd-rewriter
Display Type	ca. 39,6 cm (15,6")
Max. resolutie	1920 x 1080 pixels
<b>AC/DC adapter</b>	<b>FSP Group, FSP045-REC N2</b>
Vereiste netspanning	100 - 240 V~ 50/60 Hz
AC-ingang	100 - 240 V~, 1,5A, 50/60 Hz
DC-uitgang	19 V  2,37 A



### **WAARSCHUWING!**

#### **Gevaar voor een elektrische schok!**

Binnen in het toestel bevinden zich stroomvoerende onderdelen. Hierbij bestaat bij onopzettelijke kortsluiting gevaar voor een elektrische schok of brand!

- ▶ Behuizing niet openen om gevaar voor een elektrische schok te vermijden.

Accu (batterij)	SMP, A41-E15
Spanning	14,52 V
Capaciteit	2600mAh
Energie	37 Wh
Werkingsduur	ca. 2 - 4 uur (afhankelijk van de instellingen en gebruiksgedrag)
Omgevingsvoorwaarden	
Min. werktemperatuur	5 °C
Max. werktemperatuur	30 °C
Max. luchtvochtigheid tijdens gebruik	20 - 80 % (niet-condenserend)
<b>Aansluitingen</b>	Multikaartlezer 2x USB 3.0 2x USB 2.0 1x HDMI 1x LAN (RJ45)
<b>Aansluitingen audio</b>	1 x Audio combo (audio-out & mic-in)

## 27.1. Informatie over Wireless LAN/Bluetooth®

Frequentiebereik:	2,4 GHz / 5 GHz
WLAN-standaard:	802.11 a/b/g/n/ac
Encryptie:	WEP/WPA/WPA2

Frequentiebereik/MHz	Kanaal	Max. zendvermogen/dBm
2400 - 2483,5	1- 13	19,9
BT 2402 - 2480	--	9,08
5150 - 5250	36 - 48	21,83
5250 - 5350	52 - 64	21,39
5470 -5725	100 - 140	21,67

---

## 28. Colofon

Copyright © 2017

Alle rechten voorbehouden.

Deze handleiding is auteursrechtelijk beschermd.

Vermenigvuldiging in mechanische, elektronische of enige andere vorm zonder schriftelijke toestemming van de fabrikant is verboden.



Het copyright berust bij de firma:

**Medion AG**  
**Am Zehnthof 77**  
**45307 Essen**  
**Duitsland**

Technische wijzigingen voorbehouden.

De handleiding is via de Service Hotline te bestellen en is via het serviceportal beschikbaar voor download.

U kunt ook de bovenstaande QR-code scannen en de handleiding via het serviceportal naar uw mobiele toestel downloaden.

	URL	QR Code
NL	<a href="http://www.medion.com/nl/service/start/">www.medion.com/nl/service/start/</a>	
BE	<a href="http://www.medion.com/be/nl/service/start/">www.medion.com/be/nl/service/start/</a>	
LUX	<a href="http://www.medion.com/lu/fr/">www.medion.com/lu/fr/</a>	

## 29. Index

<b>A</b>	
Aansluiten	
Kabels.....	11
Voeding .....	10
Accubedrijf .....	21
Accucapaciteit.....	22
Accu ontladen .....	22
Accu opladen .....	22
Plaatsen van de accupack.....	21
Verwijderen van de accu.....	21
Afvoer .....	40
<b>B</b>	
Back-ups .....	8
Bluetooth.....	30
<b>C</b>	
Conformiteitsinformatie .....	5
<b>D</b>	
Display.....	13, 24
Openen en sluiten .....	24
<b>E</b>	
Energiebeheer .....	23
Energy Star® .....	43
Ergonomie .....	14
Externe monitor aansluiten .....	24
<b>F</b>	
Fabriekstoestand .....	32
FAQ .....	35
<b>G</b>	
Gebruik voor het beoogde doel .....	4
Geluidssysteem .....	28
Externe audio-aansluitingen .....	28
<b>I</b>	
Ingebruikname.....	18
<b>L</b>	
Leveringsomvang.....	15
<b>M</b>	
Multikaartlezer .....	31
<b>N</b>	
Netwerkgebruik .....	29
Voorwaarden .....	29
Wireless LAN (draadloos netwerk)..	29
Notebook beveiligen .....	32
Kensington veiligheidsslot.....	32
Wachtwoord bij inschakelen .....	32
Notebook starten .....	20
<b>O</b>	
Omgevingsomstandigheden.....	9
Onderhoud .....	39
Ondersteuning van stuurprogramma's .....	38
Oorzaak vaststellen .....	37
Opmerkingen voor de servicetechnicus .....	39
<b>P</b>	
Plaats van opstelling .....	9
<b>R</b>	
Recycling .....	40
Reparatie .....	39
<b>S</b>	
Status leds.....	18
Stroomvoorziening.....	19
Aan-/uitschakelaar .....	19
Gebruik op het lichtnet.....	20
Stysteemherstel	
PowerRecovery .....	32
Stuur- en hulpprogramma's op een optische schijf branden .....	33
Stysteemherstel starten	
Herstellen op HDD - geen back-up maken van de gebruikersgegevens	33
Herstellen op HDD - met back-up van de gebruikersgegevens.....	33
<b>T</b>	
Technische gegevens.....	44
Aansluitingen .....	45
Accu (batterij).....	45
AC/DC adapter .....	44
Display .....	44
Omgevingsvoorwaarden .....	45
Tips voor energiebesparing.....	23
Toetsenbord .....	24
Toetsencombinaties .....	24
Touchpad.....	13, 25



---

Transport .....	38
Type pixelfouten .....	41
<b>U</b>	
UEFI-instelling.....	35
Upgrade/uitbreiden .....	39
USB .....	31
<b>V</b>	
Veiligheid.....	7
Vliegtuigmodus .....	30
<b>W</b>	
Wireless LAN	
Voorwaarden .....	29

# Sommaire

<b>1.</b>	<b>À propos de ce mode d'emploi</b> .....	<b>3</b>
1.1.	Explication des symboles .....	3
1.2.	Utilisation conforme .....	4
<b>2.</b>	<b>Déclaration de conformité</b> .....	<b>5</b>
<b>3.</b>	<b>Informations sur les marques</b> .....	<b>6</b>
<b>4.</b>	<b>Consignes de sécurité</b> .....	<b>6</b>
4.1.	Dangers en cas d'utilisation de l'appareil par des enfants et personnes à capacité restreinte .....	6
4.2.	Sécurité de fonctionnement .....	7
4.3.	Ne jamais réparer soi-même l'appareil.....	8
4.4.	Sauvegarde des données .....	8
4.5.	Lieu d'installation .....	9
4.6.	Environnement .....	9
4.7.	Alimentation .....	10
4.8.	Câblage .....	11
4.9.	Remarques concernant la batterie.....	12
4.10.	Remarques concernant le pavé tactile .....	13
4.11.	Remarques concernant l'écran.....	13
<b>5.</b>	<b>Ergonomie</b> .....	<b>14</b>
<b>6.</b>	<b>Contenu de l'emballage</b> .....	<b>15</b>
<b>7.</b>	<b>Vues détaillées</b> .....	<b>16</b>
<b>8.</b>	<b>Voyants de fonctionnement et d'état</b> .....	<b>18</b>
<b>9.</b>	<b>Première mise en service</b> .....	<b>18</b>
<b>10.</b>	<b>Alimentation</b> .....	<b>19</b>
10.1.	Bouton marche/arrêt .....	19
10.2.	Fonctionnement sur secteur.....	20
10.3.	Manipulation des batteries de manière générale .....	21
10.4.	Fonctionnement sur batterie.....	21
10.5.	Gestion de l'alimentation .....	23
<b>11.</b>	<b>Écran</b> .....	<b>24</b>
11.1.	Ouverture et fermeture de l'écran.....	24
11.2.	Connexion d'un moniteur externe .....	24
<b>12.</b>	<b>Saisie des données</b> .....	<b>25</b>
12.1.	Clavier.....	25
12.2.	Pavé tactile.....	26
<b>13.</b>	<b>Lecteur optique</b> .....	<b>26</b>
13.1.	Chargement d'un disque.....	26
13.2.	Informations sur le code régional des DVD .....	27
<b>14.</b>	<b>Système audio</b> .....	<b>28</b>

---

<b>15.</b>	<b>Fonctionnement du réseau</b> .....	<b>28</b>
15.1.	Port réseau.....	28
15.2.	WiFi (réseau sans fil) .....	28
15.3.	Bluetooth® .....	29
15.4.	Mode Avion.....	30
<b>16.</b>	<b>Lecteur multcartes</b> .....	<b>30</b>
16.1.	Insertion de la carte mémoire .....	30
16.2.	Retrait de la carte mémoire.....	30
<b>17.</b>	<b>Port USB</b> .....	<b>31</b>
<b>18.</b>	<b>Protéger votre ordinateur portable</b> .....	<b>31</b>
18.1.	Mot de passe au démarrage.....	31
18.2.	Verrou de sécurité Kensington.....	32
<b>19.</b>	<b>Restauration de la configuration d'origine</b> .....	<b>32</b>
19.1.	Récupération système avec PowerRecover .....	32
19.2.	Récupération système avec les options de récupération système de Windows.....	33
<b>20.</b>	<b>Configuration UEFI</b> .....	<b>35</b>
20.1.	Exécution de la configuration UEFI.....	35
<b>21.</b>	<b>FAQ – Questions fréquemment posées</b> .....	<b>35</b>
<b>22.</b>	<b>Service après-vente (SAV)</b> .....	<b>37</b>
22.1.	Première aide en cas de problèmes de matériel .....	37
22.2.	Localisation de la cause .....	37
22.3.	Vous avez besoin d'une aide supplémentaire ? .....	37
22.4.	Assistance pour les pilotes.....	38
22.5.	Transport.....	38
22.6.	Maintenance .....	39
<b>23.</b>	<b>Extension/transformation et réparation</b> .....	<b>39</b>
23.1.	Consignes pour le technicien SAV .....	39
<b>24.</b>	<b>Recyclage</b> .....	<b>40</b>
<b>25.</b>	<b>Norme européenne EN ISO 9241-307 classe II</b> .....	<b>41</b>
<b>26.</b>	<b>Energy Star®</b> .....	<b>43</b>
<b>27.</b>	<b>Caractéristiques techniques</b> .....	<b>44</b>
27.1.	Informations sur Wi-Fi/Bluetooth® .....	45
<b>28.</b>	<b>Mentions légales</b> .....	<b>46</b>
<b>29.</b>	<b>Index</b> .....	<b>47</b>

---

# 1. À propos de ce mode d'emploi



Lisez attentivement le présent mode d'emploi avant la première mise en service et respectez impérativement les consignes de sécurité !

Toutes les opérations exécutées sur et avec le présent appareil doivent l'être uniquement comme décrit dans ce mode d'emploi.

Conservez ce mode d'emploi pour pouvoir vous y référer ultérieurement. Si vous donnez ou vendez l'appareil, pensez également à remettre ce mode d'emploi.

## 1.1. Explication des symboles



### **DANGER !**

Avertissement d'un risque vital immédiat !



### **AVERTISSEMENT !**

Avertissement d'un risque vital possible et/ou de blessures graves irréversibles !



### **AVERTISSEMENT !**

Avertissement d'un risque en cas d'écoute à un volume trop élevé !



### **PRUDENCE !**

Avertissement d'un risque possible de blessures moyennes à légères !



### **REMARQUE !**

Respecter les consignes pour éviter tout dommage matériel ! Informations supplémentaires pour l'utilisation de l'appareil !



### **REMARQUE !**

Respecter les consignes du mode d'emploi !



Déclaration de conformité (voir chapitre „Déclaration de conformité“) : les produits portant ce symbole respectent toutes les dispositions communautaires applicables de l'Espace économique européen.



### Utilisation à l'intérieur

Les appareils comportant ce symbole ne doivent être utilisés qu'en intérieur.

Illustr. A



Illustr. B



### Repères de polarité

Sur les appareils avec connecteurs creux, ces symboles désignent la polarité du connecteur ; il existe deux variantes de polarité : plus à l'intérieur et moins à l'extérieur (illustr. A) ou moins à l'intérieur et plus à l'extérieur (illustr. B).

## 1.2. Utilisation conforme

Cet appareil est destiné à l'utilisation, la gestion et le traitement de documents et contenus multimédia électroniques ainsi qu'à la communication numérique. L'appareil est prévu uniquement pour une utilisation privée et non industrielle/commerciale.

Veuillez noter qu'en cas d'utilisation non conforme, la garantie est annulée :

- Ne transformez pas l'appareil sans notre accord et utilisez uniquement des pièces de rechange et accessoires que nous avons vendus ou autorisés.
- Tenez compte de toutes les informations contenues dans le présent mode d'emploi, en particulier des consignes de sécurité. Toute autre utilisation est considérée comme non conforme et peut entraîner des dommages corporels ou matériels.
- N'utilisez pas l'appareil dans des zones potentiellement explosives. Comme par exemple partie les installations de citernes, les zones de stockage de carburant ou les zones dans lesquelles des solvants sont traités. Cet appareil ne doit pas non plus être utilisé dans des zones où l'air contient des particules en suspension (p. ex. poussière de farine ou de bois).
- N'utilisez pas l'appareil dans des conditions ambiantes extrêmes.

## 2. Déclaration de conformité

Ce produit est livré avec les équipements sans fil suivants :

- WiFi
- Bluetooth®

En raison de la plage de fréquence de 5 GHz de la solution WiFi intégrée, dans les pays de l'UE (voir tableau), l'utilisation est autorisée uniquement à l'intérieur de bâtiments.

Par la présente, la société MEDION AG déclare que cet appareil est conforme aux exigences essentielles et autres dispositions pertinentes :

- Directive RE 2014/53/UE
- Directive sur l'écoconception 2009/125/CE
- Directive RoHS 2011/65/UE



Vous pouvez obtenir les déclarations de conformité complètes sur : [www.medion.com/conformity](http://www.medion.com/conformity).

AT	BE	BG	CZ	DK
EE	FR	DE	IS	IE
IT	EL	ES	CY	LV
LI	LT	LU	HU	MT
NL	NO	PL	PT	RO
SI	SK	TR	FI	SE
CH	UK	HR		

AT = Autriche, BE = Belgique, CZ = Tchéquie, DK = Danemark, EE = Estonie, FR = France, DE = Allemagne, IS = Islande, IE = Irlande, IT = Italie, EL = Grèce, ES = Espagne, CY = Chypre, LV = Lettonie, LT = Lituanie, LU = Luxembourg, HU = Hongrie, MT = Malte, NL = Pays-Bas, NO = Norvège, PL = Pologne, PT = Portugal, RO = Roumanie, SI = Slovénie, SK = Slovaquie, TR = Turquie, FI = Finlande, SE = Suède, CH = Suisse, UK = Royaume-Uni, HR = Croatie

---

### 3. Informations sur les marques

Windows® est une marque déposée de la société Microsoft®.

Intel, le Logo Intel, Intel Inside, Intel Core, Ultrabook, et Core Inside sont les marques commerciales d'Intel Corporation aux États-Unis et dans d'autres pays.

Le logo HDMI ainsi que High-Definition Multimedia Interface sont des marques déposées de la HDMI Licensing LLC

La marque et les logos Bluetooth® sont des marques déposées de Bluetooth SIG, Inc., et sont utilisés sous licence par Lenovo/Medion.

Les autres marques et noms commerciaux sont la propriété de leurs détenteurs respectifs.

### 4. Consignes de sécurité

#### 4.1. Dangers en cas d'utilisation de l'appareil par des enfants et personnes à capacité restreinte

Cet appareil peut être utilisé par des enfants âgés d'au moins 8 ans et par des personnes à capacités physiques, sensorielles ou mentales restreintes ou manquant d'expériences et de connaissances s'ils sont surveillés ou s'ils ont reçu des instructions pour pouvoir utiliser l'appareil en toute sécurité et ont compris les dangers en résultant.

- Surveiller les enfants afin de garantir qu'ils ne jouent pas avec l'appareil.
- Le nettoyage et la maintenance de l'appareil par l'utilisateur ne doivent pas être exécutés sans surveillance par des enfants.
- L'appareil et les accessoires doivent être conservés dans un endroit hors de portée des enfants.



#### **DANGER !**

#### **Risque de suffocation !**

Les films d'emballage peuvent être avalés ou utilisés dans un autre but que celui prévu, il y a donc risque d'asphyxie !

- ▶ Conservez les emballages tels que les films ou sachets en plastique hors de portée des enfants.

---

## 4.2. Sécurité de fonctionnement

Veillez lire attentivement ce chapitre et respecter toutes les consignes indiquées. Vous garantirez ainsi un fonctionnement fiable et une longue durée de vie de votre ordinateur portable.

### **Du liquide pénétrant à l'intérieur de l'appareil peut porter atteinte à la sécurité électrique.**

- ▶ N'exposez pas l'appareil à des gouttes d'eau ou éclaboussures et ne posez sur l'appareil aucun récipient rempli de liquide tel qu'un vase.
- ▶ Ne pas verser de liquides dans l'appareil.
- ▶ Afin d'éviter tout dommage, veillez à ce que les contacts à fiche n'entrent jamais en contact avec de l'eau. Si cela devait malgré tout se produire, séchez impérativement les contacts avec un chiffon avant la prochaine utilisation.

### **Attention au risque d'électrocution et d'incendie en laissant le boîtier de l'appareil / bloc d'alimentation / batterie ouvert.**

- ▶ N'ouvrez jamais le boîtier de l'ordinateur portable, de la batterie ou du bloc d'alimentation !
- ▶ N'ouvrez jamais le boîtier de l'appareil !
- ▶ Ne manipulez jamais le bloc d'alimentation ou les pièces conductrices d'électricité !

### **Les lecteurs optiques sont des dispositifs laser de classe 1 lorsqu'ils sont utilisés à l'intérieur d'un boîtier d'ordinateur portable fermé.**

- ▶ N'enlevez pas le couvercle de ces lecteurs, des rayons laser invisibles pourraient être émis.

### **Les fentes et ouvertures de l'ordinateur servent à son aération.**

- ▶ Ne recouvrez pas ces ouvertures de manière à éviter toute surchauffe.
- ▶ N'introduisez aucun objet à l'intérieur de l'ordinateur portable à travers les fentes et ouvertures. Cela pourrait provoquer un court-circuit électrique ou même un feu, ce qui endommagerait votre ordinateur.



---

**Éteignez immédiatement l'ordinateur portable ou ne l'allumez pas du tout, débranchez-le et adressez-vous au service après-vente (SAV) si:**

- le bloc d'alimentation, le cordon d'alimentation ou la fiche a fondu ou est endommagé.
- ▶ Faites remplacer les cordons d'alimentation ou bloc d'alimentation défectueux uniquement par des pièces d'origine. Ces pièces ne doivent en aucun cas être réparées.
- le boîtier de l'ordinateur portable est endommagé ou si du liquide a coulé à l'intérieur.
- ▶ Faites tout d'abord examiner l'ordinateur par le service après-vente (SAV). Il pourrait sinon ne pas fonctionner dans les conditions de sécurité indispensables. Il y a en outre danger de mort par électrocution et/ou risque de rayonnement laser nocif !

### **4.3. Ne jamais réparer soi-même l'appareil**



#### **AVERTISSEMENT !**

#### **Risque d'électrocution !**

Vous risqueriez de vous électrocuter si la réparation a été exécutée de manière incorrecte !

- ▶ N'essayez en aucun cas d'ouvrir ou de réparer vous-même l'appareil.
- ▶ En cas de problème, adressez-vous au service après-vente (SAV) ou à un autre atelier spécialisé.

### **4.4. Sauvegarde des données**



#### **REMARQUE !**

Avant chaque actualisation de vos données, effectuez des copies de sauvegarde sur des supports de stockage externes. Toute demande de dommages et intérêts en cas de perte de données et de dommages consécutifs en résultant est exclue.

---

## 4.5. Lieu d'installation

- Gardez votre ordinateur portable et tous les appareils qui lui sont raccordés à l'abri de l'humidité et protégez-les de la poussière, de la chaleur et du rayonnement direct du soleil. En cas de non-respect de ces consignes, vous exposez votre ordinateur à des risques de dysfonctionnement ou de détérioration.
- N'utilisez pas votre ordinateur portable en plein air : selon les conditions météorologiques (pluie, neige, etc.), vous risquez de l'endommager.
- Placez et utilisez tous les éléments sur un support stable, bien horizontal et non soumis à des vibrations pour éviter tout risque que l'ordinateur ne tombe.
- N'utilisez pas l'ordinateur portable et le bloc d'alimentation de manière prolongée sur vos genoux ou une autre partie de votre corps : la dissipation de chaleur sous l'appareil peut engendrer un échauffement désagréable.
- Cet appareil ne convient pas à l'utilisation sur des équipements de postes de travail à écran.

## 4.6. Environnement

- Cet ordinateur portable peut fonctionner à une température ambiante comprise entre 5 °C et 30 °C et avec une humidité relative de 20 % à 80 % (sans condensation).
- Lorsque l'ordinateur est débranché, il peut être stocké à une température comprise entre 0 °C et 60 °C.
- En cas d'orage, débranchez la fiche secteur. Pour plus de sécurité, nous recommandons d'utiliser une protection contre les surtensions afin de protéger votre ordinateur portable contre les dommages causés par les pics de tension ou la foudre qui peuvent toucher le réseau électrique.
- Après tout transport de l'ordinateur portable, attendez que celui-ci soit à température ambiante avant de l'allumer. En cas de fortes variations de température ou d'humidité, il est pos-

---

sible que, par condensation, de l'humidité se forme à l'intérieur de l'ordinateur, pouvant provoquer un court-circuit.

## 4.7. Alimentation



### **AVERTISSEMENT !**

#### **Risque d'électrocution !**

Des pièces conductrices de courant se trouvent à l'intérieur de l'adaptateur secteur. Ces pièces présentent un risque d'électrocution ou d'incendie en cas de court-circuitage accidentel !

► N'ouvrez pas le boîtier du bloc d'alimentation.

- La prise de courant doit se trouver à proximité de l'ordinateur portable et être facilement accessible.
- Pour couper votre ordinateur portable de l'alimentation (via le bloc d'alimentation), débranchez la fiche secteur de la prise de courant.
- Ne branchez le bloc d'alimentation de l'ordinateur portable que sur des prises mises à la terre AC 100 - 240 V~ 50/60 Hz. Si vous n'êtes pas sûr du voltage de votre installation dans cette pièce, renseignez-vous auprès de votre centre EDF.
- Pour plus de sécurité, nous recommandons d'utiliser une protection contre les surtensions afin de protéger votre ordinateur portable contre les dommages causés par les pics de tension ou la foudre qui peuvent toucher le réseau électrique.
- Seuls les appareils conformes à la norme EN60950 « Sécurité pour le matériel de traitement de l'information » ou à la norme EN60065 « Exigences de sécurité pour les appareils audio, vidéo et appareils électroniques analogues » peuvent être raccordés à cet ordinateur portable.



## REMARQUE !

### Risque de dommages !

Les adaptateurs secteur non adaptés peuvent endommager l'appareil.

- ▶ Pour recharger l'appareil, utilisez uniquement le bloc d'alimentation vendu avec l'appareil.

## 4.8. Câblage

- Disposez les câbles de manière à ce que personne ne puisse marcher ou trébucher dessus.
- Ne posez aucun objet sur les câbles, ils pourraient être endommagés.
- Ne raccordez les périphériques tels que clavier, souris, écran, etc., à l'ordinateur portable que lorsqu'il est éteint afin d'éviter tout dommage de l'ordinateur ou des périphériques. Certains appareils peuvent aussi être raccordés lorsque l'ordinateur fonctionne. Ceci est p. ex. le cas avec la plupart des appareils équipés d'un port USB. Respectez alors impérativement les consignes du mode d'emploi correspondant.
- Prévoyez au moins un mètre de distance par rapport aux sources de brouillage haute fréquence et magnétiques éventuelles (téléviseur, haut-parleurs, téléphone portable, téléphones DECT, etc.) afin d'éviter tout dysfonctionnement et toute perte de données.
- Veillez à n'utiliser avec cet ordinateur portable que des câbles adaptés de moins de 3 mètres pour les interfaces externes.
- Les câbles vendus avec l'appareil ne doivent pas être remplacés par d'autres câbles. Les câbles qui vous ont été vendus avec l'appareil ont subi des tests approfondis dans nos laboratoires : utilisez exclusivement ces câbles.
- Pour le branchement de vos périphériques, utilisez aussi uniquement les câbles de connexion vendus avec les appareils.
- Veillez à ce que tous les câbles de connexion soient raccordés aux périphériques correspondants afin d'éviter les ondes parasites.

- 
- Débranchez les câbles dont vous ne vous servez pas.

## 4.9. Remarques concernant la batterie



### AVERTISSEMENT !

#### Risque d'explosion !

Risque d'explosion en cas de remplacement incorrect de la batterie.

- ▶ Ne chauffez pas la batterie au-delà de la température maximale indiquée dans les températures ambiantes.
- ▶ N'ouvrez jamais la batterie.
- ▶ Ne jetez pas la batterie au feu.
- ▶ Ne court-circuitez pas la batterie.
- ▶ Remplacement uniquement par une batterie du même type ou de type équivalent recommandée par le fabricant.
- ▶ Élimination des batteries usagées conformément aux indications du fabricant.

Pour prolonger la durée de vie et les performances de la batterie ainsi que pour garantir un fonctionnement sécurisé, veuillez en outre respecter les consignes suivantes :

- Évitez toute salissure et tout contact avec des matériaux conducteurs ainsi qu'avec des substances chimiques ou produits d'entretien.
- Pour charger la batterie, utilisez uniquement le bloc d'alimentation d'origine vendu avec l'appareil. Assurez-vous (voyant d'état de charge ou signal sonore de l'ordinateur portable) que la batterie est complètement déchargée avant de la recharger.
- N'enlevez pas la batterie pendant que l'appareil est allumé, vous pourriez perdre des données.
- Lors du stockage de la batterie et lors de l'utilisation de l'ordinateur sur batterie, veillez à ne pas salir ou endommager les contacts de la batterie et de l'ordinateur. Cela pourrait entraîner des dysfonctionnements.

- 
- N'oubliez pas de mettre l'ordinateur hors tension avant de remplacer la batterie.
  - Si la batterie est fixée à l'intérieur de l'appareil, elle ne peut pas être remplacée par l'utilisateur lui-même. Seul un technicien SAV peut dans ce cas remplacer la batterie.

#### **4.10. Remarques concernant le pavé tactile**

L'utilisation du pavé tactile se fait par l'intermédiaire du pouce ou d'un autre doigt et réagit à l'énergie émise par la peau. La présence de poussière ou de graisse sur la surface du pavé tactile réduit sa sensibilité.

- N'utilisez pas de stylo ni tout autre objet : vous pourriez endommager votre pavé tactile.
- Éliminez cette poussière/graisse en utilisant un chiffon doux, sec et non pelucheux.

#### **4.11. Remarques concernant l'écran**

L'écran est le composant le plus sensible de votre ordinateur portable puisqu'il est en verre fin. En cas de très fortes sollicitations, il peut donc être endommagé.

##### **L'écran pourrait être endommagée si elle est largement utilisée.**

- Ne laissez pas non plus tomber d'objets sur l'écran.
- Ne posez aucun objet sur l'écran.
- Ne touchez pas l'écran avec des objets pointus.
- Soulevez l'unité jamais sur l'écran, car cela pourrait casser les charnières.
- Évitez tout contact entre l'écran et des objets durs (tels que boutons, bracelet de montre, etc.).
- Ne rayez pas l'écran avec vos ongles ou des objets durs.
- L'écran ne doit jamais être ouvert à plus de 120°. Vous risquez sinon d'endommager le boîtier ou l'ordinateur portable. Tenez toujours fermement l'écran en son centre pour l'ouvrir, le positionner ou le fermer. Vous risqueriez sinon d'endommager l'écran.

- 
- Vous risquez de vous blesser si l'écran se brise. Si cela devait se produire, enfillez des gants de protection pour ramasser les morceaux cassés et envoyez ceux-ci au service après-vente (SAV) qui les recyclera dans les règles de l'art. Lavez-vous ensuite les mains au savon, car il est possible qu'il y ait eu émanation de produits chimiques.

## 5. Ergonomie



### REMARQUE !

Évitez les effets d'éblouissement, les reflets et les contrastes clair/foncé trop importants afin de ménager vos yeux.

L'ordinateur portable ne doit jamais se trouver à proximité d'une fenêtre, car c'est à cet endroit que la pièce est la plus claire à cause de la lumière du jour. Cette clarté rend plus difficile l'adaptation de l'œil à l'écran plus sombre. L'ordinateur portable doit toujours être disposé de façon à ce que le regard soit parallèle à la fenêtre.

Ne pas s'installer dos à une fenêtre pour éviter que le reflet du jour à travers la fenêtre donne directement sur l'écran. Ne pas s'installer non plus face à une fenêtre, le contraste entre l'écran sombre et la clarté de la lumière du jour pouvant provoquer des difficultés d'adaptation et des douleurs.

L'orientation en parallèle vaut également pour la lumière artificielle. Ceci signifie que les mêmes critères et raisons sont valables pour les bureaux et lieux de travail éclairés de manière artificielle. Si la pièce ne permet pas de positionner l'écran comme indiqué, il existe d'autres solutions afin d'éviter les lumières aveuglantes, les reflets, les contrastes trop importants entre clair et sombre, etc. Par exemple : tourner ou incliner l'écran, installer des stores à lamelles ou verticaux aux fenêtres ou des murs de séparation ou encore modifier les installations d'éclairage.

---

## 6. Contenu de l'emballage

Veillez vérifier si le contenu est complet et nous informer dans un délai de quinze jours à compter de la date d'achat si ce n'est pas le cas. Avec cet appareil que vous venez d'acheter, vous recevez :

- Ordinateur portable Medion® Akoya® E6436
- Bloc d'alimentation externe
- Mode d'emploi
- Carte de garantie



### **DANGER !**

#### **Risque de suffocation !**

Les films d'emballage peuvent être avalés ou utilisés dans un autre but que celui prévu, il y a donc risque d'asphyxie !

- ▶ Conservez les emballages tels que les films ou sachets en plastique hors de portée des enfants.



### **REMARQUE !**

Les surfaces sont recouvertes de films protecteurs afin de protéger l'appareil des rayures lors de la fabrication et du transport. Enlevez tous les films après avoir correctement installé l'appareil et avant de le mettre en service.



## 7. Vues détaillées

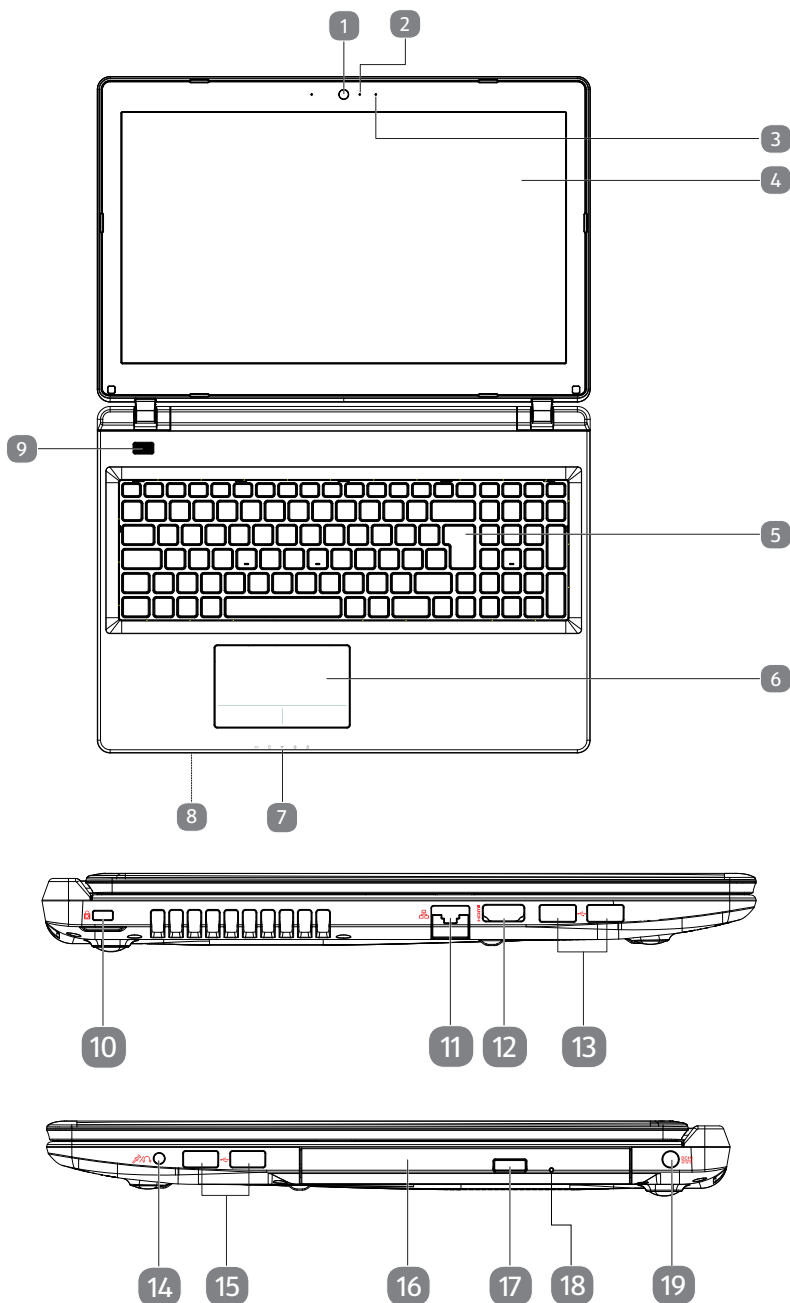

(Illustrations non contractuelles)

- 
- 1 Webcam
  - 2 Indicateur LED de fonctionnement webcam
  - 3 Microphone
  - 4 Écran
  - 5 Clavier
  - 6 Pavé tactile
  - 7 Voyants de fonctionnement et d'état
  - 8 Lecteur multcartes (sur la face avant)
  - 9 Bouton marche/arrêt
  - 10 Verrouillage Kensington®
  - 11 Port réseau LAN RJ-45
  - 12 Prise HDMI
  - 13 Ports USB 3.0
  - 14 Audio Combo (entrée microphone & sortie audio)
  - 15 Ports USB 2.0
  - 16 Lecteur optique
  - 17 Bouton d'éjection lecteur optique
  - 18 Ouverture de secours
  - 19 Alimentation électrique

---

## 8. Voyants de fonctionnement et d'état

Le système indique par l'intermédiaire de voyants l'état de l'alimentation et du fonctionnement. Ces voyants s'allument selon l'activité de l'ordinateur portable:



### Voyant de l'état de chargement de la batterie

S'allume lorsque le pack batterie est en cours de chargement. Le voyant s'éteint lorsque la batterie est rechargée.



### Voyant d'accès

Lorsque cette LED est allumée ou clignote, c'est que l'ordinateur accède au disque dur ou au lecteur optique.



### Voyant Wifi /Bluetooth

Voyant pour l'échange de données sans fil. Si ce voyant est allumé en permanence, la fonction sans fil Wifi et/ou Bluetooth est active.



### Capital Lock – majuscules

S'allume lorsque les majuscules [Caps Lock] sont activées à l'aide de la touche de verrouillage des majuscules. Les lettres du clavier sont alors automatiquement écrites en majuscules.



### Num Lock – verrouillage numérique

S'allume lorsque les touches numériques [NumLk] sont activées.

## 9. Première mise en service

Pour utiliser votre ordinateur portable en toute sécurité et lui garantir une longue durée de vie, lisez tout d'abord impérativement le chapitre « Sécurité de fonctionnement » situé au début de ce mode d'emploi. Cet ordinateur est déjà complètement préinstallé, vous n'avez donc pas à charger les pilotes : vous pouvez démarrer immédiatement.

- ▶ Avant d'allumer votre ordinateur, mettez la batterie en place en la glissant dans son compartiment jusqu'à ce qu'elle s'enclenche. Verrouillez impérativement la batterie afin d'éviter toute chute accidentelle.
- ▶ Branchez le bloc d'alimentation contenu dans l'emballage à l'appareil. Puis raccordez le cordon d'alimentation au bloc d'alimentation et branchez-le sur une prise de courant.
- ▶ Pour ouvrir l'écran, dépliez-le à l'aide du pouce et de l'index jusqu'à la position désirée. L'écran ne doit jamais être ouvert à plus de 120°. Toujours tenir fermement l'écran en son centre pour l'ouvrir, le positionner et le refermer. L'écran pourrait sinon être endommagé. N'essayez jamais de l'ouvrir de force.



### REMARQUE !

Veillez vous assurer avant la première mise en marche de votre appareil que le bloc d'alimentation est branché.

- ▶ Allumez l'ordinateur portable en appuyant sur le bouton marche/arrêt. L'ordinateur démarre et passe maintenant par différentes phases.



### REMARQUE !

Aucun disque de démarrage ne doit se trouver dans le lecteur optique, car le système d'exploitation ne serait alors pas chargé à partir du disque dur.

Le système d'exploitation est chargé à partir du disque dur. Le chargement dure un peu plus longtemps à la première installation. Une fois que toutes les données nécessaires ont été saisies, le système d'exploitation est configuré. L'affichage de l'écran d'accueil de Windows® signifie que le système d'exploitation est complètement chargé.



### REMARQUE !

La première installation peut durer quelques minutes. Ne coupez pas l'alimentation électrique de l'ordinateur et ne l'éteignez pas pendant la première installation. Cela pourrait avoir des répercussions négatives sur l'installation. N'éteignez l'ordinateur qu'une fois que l'installation est terminée et que l'écran d'accueil apparaît.

## 10. Alimentation

### 10.1. Bouton marche/arrêt

- ▶ Ouvrez l'ordinateur portable et maintenez le bouton marche/arrêt brièvement enfoncé pour allumer ou éteindre l'ordinateur.

L'ordinateur s'éteint indépendamment du système d'exploitation si vous appuyez pendant plus de 4 secondes sans interruption sur le bouton marche/arrêt.



### REMARQUE !

N'éteignez pas votre ordinateur portable tant qu'il accède au disque dur ou au lecteur optique. Vous risquez sinon de perdre des données. Afin de protéger le disque dur, attendez au moins 5 secondes après avoir éteint l'ordinateur pour le rallumer.

---

## 10.2. Fonctionnement sur secteur

Votre ordinateur portable est vendu avec un bloc d'alimentation universel pour courant alternatif qui s'adapte automatiquement à la source de courant proposée et peut prendre en charge les voltages suivants : AC 100 - 240 V~ 50/60 Hz. Veuillez respecter les consignes de sécurité concernant l'alimentation.

Le bloc d'alimentation alimente l'ordinateur portable et charge simultanément la batterie. Votre batterie se recharge aussi lorsque vous travaillez avec l'ordinateur en laissant le bloc d'alimentation branché. Le bloc d'alimentation consomme de l'électricité même lorsque l'ordinateur n'y est pas raccordé. Débranchez donc la fiche du bloc d'alimentation de la prise de courant si le bloc d'alimentation n'est pas relié à l'ordinateur portable.



### REMARQUE !

Utilisez cet ordinateur portable et l'adaptateur secteur fourni uniquement ensemble.

### 10.2.1. Démarrage de l'ordinateur

- ▶ Ouvrez l'écran comme décrit plus haut et appuyez sur le bouton marche/arrêt.
- ▶ Suivez les instructions à l'écran. Chaque fenêtre vous explique les étapes à effectuer.
- ▶ La procédure d'accueil vous guide notamment à travers les différents écrans et fenêtres.
- ▶ Sélectionnez la langue de votre choix puis les paramètres de pays correspondants.

### Contrat de licence

Lisez attentivement le contrat de licence. Vous obtiendrez des informations juridiques importantes sur l'utilisation de votre produit logiciel. Pour voir l'ensemble du texte, déplacez la barre de défilement à l'aide de la souris, jusqu'à ce que vous arriviez à la fin du document. Donnez votre accord au contrat en cliquant sur l'option **J'accepte le contrat de licence**, ce qui vous donne le droit d'utiliser le produit suivant les conditions définies.

Après la saisie d'un nom pour l'ordinateur, vous pouvez connecter immédiatement votre appareil à Internet sur la page « **Sans fil** », à condition que vous disposiez d'une connexion Internet configurée en conséquence.

Si vous vous connectez avec un compte hors connexion, l'enregistrement avec un compte Microsoft® est possible ultérieurement et à tout moment

À condition que vous ayez déjà établi une connexion Internet, vous pouvez maintenant vous connecter à votre appareil au moyen d'un compte Microsoft. Le Microsoft Store vous donne la possibilité par exemple d'acheter de nouvelles applications ou d'actualiser des applications déjà préinstallées.

Vous ne pouvez procéder à aucune saisie pendant l'animation. Une fois la session ouverte, l'interface de Windows® apparaît.



## REMARQUE !

Durant quelques jours après la première installation, Windows peut actualiser et configurer des données (p. ex. par de nouvelles mises à jour), ce qui peut entraîner des ralentissements dans le téléchargement et dans le démarrage de l'ordinateur. N'éteignez donc pas prématurément l'ordinateur. Cela pourrait avoir des répercussions négatives sur l'installation.

## 10.3. Manipulation des batteries de manière générale

Lors de la manipulation de batteries, il est important de veiller à les utiliser et à les recharger correctement afin d'exploiter totalement leur capacité et de prolonger le plus possible leur durée de vie. La température de charge optimale est d'env. 20° C. Respecter aussi les consignes de sécurité.

- ▶ Veillez à stocker correctement la batterie si vous n'utilisez pas votre appareil pendant une période prolongée.
- ▶ Exécutez une fois par mois un cycle de décharge ou de charge complet. Stockez ensuite l'appareil avec batterie chargée à env. 50 % de sa capacité. Cela permet d'éviter que la batterie ne se décharge complètement et ne soit irrémédiablement endommagée/ne puisse plus être rechargée.
- ▶ Ne laissez pas la batterie/l'appareil sans surveillance lorsque vous les rechargez.
- ▶ Ne rechargez pas la batterie/l'appareil sur des matériaux sensibles ou facilement inflammables.

## 10.4. Fonctionnement sur batterie



### REMARQUE !

Les batteries stockent de l'énergie électrique dans leurs cellules pour la restituer en cas de besoin. Chargez et déchargez complètement la nouvelle batterie deux à trois fois de suite afin qu'elle atteigne sa pleine capacité !

### 10.4.1. Mise en place de la batterie

- ▶ Insérez la batterie en la faisant glisser dans le compartiment jusqu'à ce qu'elle s'enclenche. Verrouillez impérativement la batterie afin d'éviter toute chute accidentelle .

### 10.4.2. Retrait de la batterie

- ▶ Assurez-vous que l'ordinateur portable est éteint et débranché.
- ▶ Retournez l'ordinateur portable.
- ▶ Déverrouillez la batterie en poussant le loquet de verrouillage en position .
- ▶ Retirez la batterie en appuyant sur le bouton d'éjection.



## REMARQUE !

### Risque de dommages !

Des dysfonctionnements sont possibles si les contacts de la batterie et de l'ordinateur portable sont endommagés ou sales.

- ▶ Faites attention, lors du stockage des batteries et de l'utilisation de l'ordinateur sur batterie, à ne pas salir ou endommager les contacts.

### 10.4.3. Chargement de la batterie

La batterie est chargée sur le bloc d'alimentation. Si ce dernier est branché, la batterie se recharge automatiquement, que l'ordinateur portable soit allumé ou non. Un chargement complet nécessite quelques heures si l'ordinateur est éteint. S'il est allumé, le chargement dure nettement plus longtemps.



## REMARQUE !

Le processus de chargement sera interrompu si la température ou la tension de la batterie est trop élevée.

### 10.4.4. Déchargement de la batterie

Utilisez l'ordinateur sur batterie jusqu'à ce qu'il s'éteigne pour cause de batterie faible.



## REMARQUE !

Pensez à sauvegarder à temps vos fichiers ouverts afin de prévenir toute perte de données.

### 10.4.5. Performances de la batterie

La durée de fonctionnement varie en fonction du réglage des fonctions d'économie d'énergie. Votre ordinateur portable nécessite par ailleurs davantage d'énergie lors de l'exécution de certaines applications, comme p. ex. la lecture d'un DVD.



## REMARQUE !

Si vous ignorez l'alarme de batterie faible, votre ordinateur passe en mode de veille prolongée. N'enlevez jamais la batterie lorsque l'ordinateur portable est allumé ou lorsqu'il n'est pas encore passé en mode de veille prolongée : vous pourriez perdre des données.

---

## 10.5. Gestion de l'alimentation

Votre ordinateur portable offre des fonctions d'économie d'énergie automatiques et configurables, que vous pouvez utiliser pour optimiser la durée d'utilisation de la batterie et réduire les coûts de consommation d'électricité en général.

### 10.5.1. Conseils pour économiser de l'énergie

- Les touches **Fn+F1** vous permettent de passer en mode Économie d'énergie.
- Vous pouvez optimiser la gestion de l'alimentation de votre ordinateur avec les paramètres des options d'alimentation.
- Pour ne pas consommer d'énergie inutilement lorsque vous n'utilisez pas votre ordinateur pendant un certain temps, coupez dans tous les cas l'alimentation en courant en débranchant la fiche d'alimentation, en enlevant le bloc batterie ou en éteignant l'interrupteur d'alimentation.

Grâce à la fonction de gestion de l'alimentation, l'ordinateur peut passer en mode Économie d'énergie ou en mode Veille lorsqu'il n'est pas utilisé durant un certain temps. Pour que ce potentiel d'économie d'énergie puisse être utilisé, la fonction de gestion de l'alimentation a été ainsi programmée pour que le système se comporte comme suit :

Fonctionnement sur secteur :

- Extinction de l'écran au bout de 10 minutes
- Passage en mode Veille au bout de 30 minutes

Fonctionnement sur batterie :

- Extinction de l'écran au bout de 5 minutes
- Passage en mode Veille au bout de 15 minutes

Pour quitter le mode Veille, appuyez sur le bouton marche/arrêt.

### 10.5.2. Mode ECO

Vous pouvez économiser de l'énergie et prolonger la durée de la batterie en activant le mode ECO de façon ciblée avec la combinaison de touches **Fn+F4**.



---

# 11. Écran

## 11.1. Ouverture et fermeture de l'écran

L'écran est fermé par la construction spéciale de ses charnières, un verrouillage supplémentaire est donc inutile.

- ▶ Pour ouvrir l'écran, déployez-le à l'aide du pouce et de l'index jusqu'à la position désirée.



### REMARQUE !

#### Risque de dommages !

N'essayez jamais d'ouvrir l'écran de force. Vous risqueriez sinon de l'endommager.

- ▶ Tenez toujours fermement l'écran en son centre pour l'ouvrir, le positionner et le refermer.
- ▶ N'ouvrez pas l'écran à plus de 120°.

Différentes fonctions peuvent être attribuées à l'ouverture/la fermeture de l'écran via la gestion de l'alimentation.

## 11.2. Connexion d'un moniteur externe

Cet ordinateur portable dispose d'un port HDMI pour la connexion d'un moniteur externe.

- ▶ Arrêtez correctement l'ordinateur.
- ▶ Raccordez le câble de signal du moniteur externe (non fourni) au port HDMI de l'ordinateur portable.
- ▶ Branchez le moniteur externe sur le secteur et mettez-le sous tension.
- ▶ Mettez maintenant votre ordinateur portable en marche.

## 12. Saisie des données

### 12.1. Clavier

Grâce à la double fonction de certaines touches, vous disposez des mêmes fonctions que sur un clavier Windows normal. Certaines fonctions sont obtenues à l'aide des touches **Fn** propres à l'ordinateur.

#### 12.1.1. Combinaisons de touches spécifiques à l'ordinateur portable

	Description
<b>Fn + F1</b>	<b>Veille</b>
<b>Fn + F2</b>	<b>Mode Avion</b> Cette combinaison de touches permet d'activer ou de désactiver le mode avion.
<b>Fn + F4</b>	<b>Mode ECO</b> Cette combinaison de touches permet d'activer le mode ECO.
<b>Fn + F5</b>	<b>Plus sombre</b> Réduit la luminosité de l'écran.
<b>Fn + F6</b>	<b>Plus clair</b> Augmente la luminosité de l'écran.
<b>Fn + F7</b>	<b>Rétro-éclairage</b> Désactive le rétro-éclairage de l'écran intégré pour économiser de l'énergie. Pour rallumer le rétro-éclairage, appuyer sur <b>Fn+F7..</b>
<b>Fn + F8</b>	<b>Affichage</b> Commute l'affichage à l'écran entre LCD, moniteur externe et affichage simultané.
<b>Fn + F9</b>	<b>Pavé tactile</b> Active ou désactive le pavé tactile.
<b>Fn + F10</b>	<b>Désactivation du son</b> Active ou désactive les haut-parleurs.
<b>Fn + F11</b>	<b>Moins fort</b> Réduit le volume.
<b>Fn + F12</b>	<b>Plus fort</b> Augmente le volume.

---

## 12.2. Pavé tactile



### REMARQUE !

#### Risque de dommage !

L'utilisation d'objets non appropriés pour commander l'appareil peut endommager le pavé tactile de manière irréversible.

- ▶ N'utilisez pas d'objets contondants (p. ex. stylo à bille).

## 13. Lecteur optique

### 13.1. Chargement d'un disque

Contrairement au lecteur optique d'un ordinateur de bureau, celui de l'ordinateur portable dispose d'un système de maintien du disque.

Lorsque vous insérez un disque, vérifiez qu'il est **bien enfoncé sur le support et se verrouille**.



### REMARQUE !

#### Risque de dommage !

En raison de la vitesse de rotation élevée dans le lecteur, les disques défectueux peuvent se casser et endommager votre appareil. Les dommages provoqués par des disques défectueux sont exclus de la garantie et devront être réparés à vos frais.

- ▶ N'utilisez pas de disques rayés, ébréchés, sales ou de mauvaise qualité.
- ▶ Ne collez pas de feuilles de protection ou d'autres autocollants sur les disques, la colle pourrait endommager la surface des disques et détruire vos données.
- ▶ Examinez bien les disques avant de les insérer dans l'appareil. Si vous constatez des dommages ou des salissures, n'utilisez pas ces disques.

- ▶ L'appareil étant allumé, appuyez sur le bouton d'éjection du lecteur optique pour ouvrir le tiroir.
- ▶ Posez le disque dans le tiroir, face imprimée vers le haut, et appuyez prudemment sur le disque. Le disque est maintenant à plat dans le tiroir et s'enclenche distinctement sur le support de disque.
- ▶ Vérifiez si le disque peut tourner librement puis repoussez le tiroir avec précaution dans le lecteur : il doit s'enclencher distinctement.



### REMARQUE !

Tant que l'ordinateur portable accède au lecteur optique, n'essayez pas de retirer le disque du lecteur.

#### 13.1.1. Retrait manuel d'un disque bloqué

Si le tiroir ne s'ouvre plus automatiquement, il peut être ouvert manuellement, si toutefois votre appareil possède une ouverture de secours.

- ▶ Quittez Windows et éteignez l'ordinateur portable.
- ▶ Introduisez un objet fin et long (p. ex. un trombone redressé) dans l'ouverture de secours jusqu'à ce que vous rencontriez une résistance.
- ▶ Une légère pression provoque l'ouverture du tiroir.
- ▶ Retirez le disque et redémarrez l'ordinateur portable.

#### 13.2. Informations sur le code régional des DVD

La lecture de films DVD inclut le décodage de vidéos MPEG2, des données audio numériques AC3 et le déchiffrement des contenus protégés par le CSS. CSS (parfois connu sous le nom Copy Guard) désigne un programme de protection des données mis en place par l'industrie du film afin de contrer les copies illégales.

Compte tenu des nombreuses réglementations des concessionnaires, les contenus spécifiques aux pays représentent les plus importantes restrictions de lecture.

Afin de faciliter la délimitation géographique des autorisations des films, les titres DVD sont autorisés pour une région particulière. Les lois sur le Copyright exigent que chaque film DVD se limite à une région particulière (généralement la région dans laquelle il est commercialisé).

Les versions des films DVD peuvent certes être publiées dans différentes régions, mais les règles CSS exigent que chaque système de déchiffrement CSS puisse être employé pour une seule région à la fois.



### REMARQUE !

La configuration de la région peut être modifiée jusqu'à cinq fois sur le logiciel de contrôle, la dernière configuration étant donc définitive. Si vous souhaitez modifier encore une fois la configuration de la région, vous devez faire appel au fabricant. Les frais d'envoi et de configuration sont à la charge de l'utilisateur.

---

## 14. Système audio

Votre ordinateur portable est équipé d'un système audio haute définition avec 2 haut-parleurs (certifié Dolby\*). Vous pouvez effectuer des réglages personnels dans le menu **Dolby** sous **Caractéristiques de l'enceinte**. Ceci garantit un fonctionnement optimal pour tous les programmes et les jeux courants.

### Connexions audio externes

Votre ordinateur est équipé de haut-parleurs stéréo intégrés, vous pouvez donc toujours reproduire du son sans besoin d'appareils supplémentaires. L'utilisation des ports externes vous permet de raccorder facilement votre ordinateur à des appareils externes. Vous pouvez régler le volume en appuyant sur la combinaison de touches **Fn+F11** et **Fn+F12**.



#### AVERTISSEMENT !

#### Domages auditifs !

Un volume trop élevé lors de l'utilisation d'oreillettes ou de casques ainsi que la modification des réglages de base de l'égaliseur, des pilotes, des logiciels ou du système d'exploitation engendrent une surpression acoustique et peuvent provoquer une surdité.

- ▶ Avant de lancer la lecture, réglez le volume sur le niveau le plus bas.
- ▶ Lancez la lecture et augmentez le volume à un niveau qui vous semble agréable.

## 15. Fonctionnement du réseau

### 15.1. Port réseau

Raccordez une extrémité avec le port RJ45 (fiche Western) à l'interface réseau de votre ordinateur portable et l'autre extrémité à un autre ordinateur portable ou hub/commutateur. Vous trouverez d'autres explications sur le fonctionnement en réseau dans l'aide Windows®.

### 15.2. WiFi (réseau sans fil)

Cette fonction vous permet d'établir une connexion réseau local sans fil vers le récepteur correspondant. Veuillez lire les conditions requises.

Vous pouvez activer ou désactiver la fonction WiFi avec le menu Windows® (elle est activée par défaut).

---

\* **Dolby** est une marque déposée de Dolby Laboratories.



## REMARQUE !

N'utilisez pas la fonction WiFi dans des endroits (p. ex. hôpitaux, avions, etc.) dans lesquels se trouvent des appareils sensibles aux ondes radio. Désactivez cette fonction si vous n'êtes pas certain qu'il n'y a aucun risque d'influence néfaste ni d'interférence.

### 15.2.1. Conditions requises

Il est possible d'utiliser comme récepteur un point d'accès WiFi. Un point d'accès WiFi est un appareil de transmission radio qui communique avec votre ordinateur et pilote l'accès au réseau auquel vous êtes raccordé.

Les points d'accès WiFi sont fréquents dans les grandes entreprises, les aéroports, les gares, les universités ou les cafés Internet. Ils permettent l'accès à leurs services propres et à des réseaux ou à Internet.

Dans la plupart des cas, des droits d'accès généralement payants sont nécessaires. On trouve souvent des points d'accès avec modem DSL intégré. Ces routeurs établissent la liaison avec une connexion Internet DSL existante et le WiFi.

Il est également possible de créer une liaison à un autre terminal disposant d'une fonction WiFi même sans point d'accès. Cependant, un réseau sans routeur est limité aux appareils qui lui sont directement connectés.

Si vous employez un cryptage lors du transfert de données, celui-ci doit fonctionner sur tous les appareils selon le même procédé. Le cryptage est un procédé qui permet d'éviter les accès non autorisés au réseau. La vitesse de transfert peut varier en fonction de la distance et de la charge du récepteur.

## 15.3. Bluetooth®

La technologie sans fil Bluetooth fonctionne sur de courtes distances. Les périphériques Bluetooth utilisent la transmission radio, qui permet aux ordinateurs, téléphones portables, imprimantes, claviers, souris et autres périphériques de communiquer entre eux sans câbles. Il existe de nombreuses possibilités d'utilisation de la technologie sans fil Bluetooth, notamment :

- l'établissement d'une connexion sans fil à Internet avec un téléphone portable ;
- le transfert de fichiers entre ordinateurs ou entre un ordinateur et un autre périphérique ;
- l'impression sur une imprimante Bluetooth ;
- l'utilisation d'un clavier et d'une souris Bluetooth ;
- la connexion à un réseau PAN (Personal Area Network) ;

La vitesse de transfert des données avec la technologie sans fil Bluetooth peut varier selon le périphérique ou l'environnement. Un périphérique Bluetooth peut transmettre au travers de murs, de poches et de porte-documents. La transmission entre des appareils Bluetooth s'effectue par ondes haute fréquence de 2,4 Gigahertz (GHz).



## REMARQUE !

N'utilisez pas la fonction Bluetooth dans des endroits (p. ex. hôpitaux, avions, etc.) dans lesquels se trouvent des appareils sensibles aux ondes radio. Désactivez cette fonction si vous n'êtes pas certain qu'il n'y a aucun risque d'influence néfaste ni d'interférence.

## 15.4. Mode Avion

Le mode Avion permet de désactiver toutes les connexions radio (p. ex. WiFi, Bluetooth®). En standard, le mode Avion est désactivé et toutes les connexions radio sont donc disponibles.

## 16. Lecteur multcartes

Les cartes mémoire sont des supports utilisés p. ex. dans le domaine de la photographie numérique. Leur forme et leur capacité varient selon le fabricant. Vous pouvez utiliser notamment les types de cartes ci-dessous :

- SD, SDHC, SDXC

### 16.1. Insertion de la carte mémoire



## REMARQUE !

### Risque de dommages !

L'insertion incorrecte de la carte mémoire peut endommager l'appareil.

- ▶ Insérez la carte mémoire dans la fente uniquement avec les contacts orientés vers le bas.
- ▶ Poussez la carte jusqu'à la butée.

### 16.2. Retrait de la carte mémoire

- ▶ Pour retirer des cartes, enfoncez-les tout d'abord dans l'emplacement afin de déverrouiller la sécurité.
- ▶ Dégagez-les ensuite de la fente et conservez-les de façon appropriée.

## 17. Port USB

Le port série universel ou Universal Serial Bus est une norme pour le branchement d'appareils de saisie, de scanners et d'autres périphériques. Les ports USB 3.0 sont totalement rétro-compatibles.



### REMARQUE !

Veillez à bien ajuster la fiche dans la prise pour éviter tout endommagement des contacts. De par la disposition de ses contacts, la fiche ne peut être positionnée que d'une seule manière dans la prise (exception: USB type C). Branchez toujours, dans la mesure du possible, vos appareils USB sur le port sur lequel ils ont été installés. Dans le cas contraire, ils recevront un nouveau code d'identification et le système d'exploitation voudra recommencer l'installation des pilotes.

## 18. Protéger votre ordinateur portable

### 18.1. Mot de passe au démarrage

Vous pouvez protéger votre ordinateur portable de toute utilisation non autorisée avec un mot de passe au démarrage. Lorsque vous allumez l'ordinateur portable, vous êtes alors invité à saisir ce mot de passe, que vous pouvez configurer dans **la configuration UEFI**.



### REMARQUE !

Conservez votre mot de passe dans un lieu sûr. Si vous oubliez votre mot de passe, vous ne pourrez plus l'effacer. Dans ce cas, contactez le service après-vente (SAV).

Vous pouvez aussi utiliser l'option de sécurité de Windows afin de protéger vos données contre un accès non autorisé.



---

## 18.2. Verrou de sécurité Kensington

Le verrou de sécurité Kensington vous permet de protéger votre ordinateur portable contre le vol. Vous pouvez vous le procurer comme accessoire avec câble dans le commerce spécialisé.

Pour mettre le verrou de sécurité en place, enroulez le câble autour d'un objet fixe, p. ex. un pied de table. Fixez le verrou dans le dispositif Kensington et tournez la clé pour le fermer. Conservez la clé dans un lieu sûr.

## 19. Restauration de la configuration d'origine

Si votre système ne réagit plus correctement et qu'une récupération du système est nécessaire, utilisez selon l'équipement de votre ordinateur portable soit Cyberlink PowerRecover soit les options de récupération propres à Windows.

### 19.1. Récupération système avec PowerRecover

En cas de problèmes lors de l'installation ou d'autres problèmes avec les logiciels qui exigent de redémarrer le logiciel, Windows® vous offre plusieurs possibilités pour réinstaller Windows® sur votre ordinateur.

N'oubliez pas de sauvegarder auparavant tous les programmes et données importants pour vous.

#### 19.1.1. Lancer la restauration du système

▶ Redémarrez l'appareil et appuyez sur la touche F11 pendant le démarrage pour lancer **PowerRecover**.

ou

▶ Cliquez dans le menu Démarrer sur l'application **PowerRecover** pour lancer le programme.

Vous avez le choix entre les options suivantes :

- **Créer un pilote et un support de secours à outils**

Les pilotes et les outils sont sauvegardés sur un dispositif de stockage.

- **Créer un pilote et un support de secours à outils**

Création d'un Support Disc

- **Créer un disque USB de pilotes et d'outils de secours**

Création d'un dispositif de stockage USB de support

- **Actualisez votre PC sans affecter vos fichiers**

Actualisation de l'appareil à l'aide des options de restauration Windows.

- **Conserver mes fichiers**

Les applications et les paramètres contenant des données personnelles sont tous conservés.

- **Supprimer tout**

Les données, les applications et les paramètres sont tous supprimés.

- **Restaurer**

L'appareil redémarre et la configuration d'origine est restaurée.

- **Restauration du HDD - pas de sauvegarde des données utilisateur**  
Toutes les données présentes sur l'appareil sont supprimées définitivement. La restauration rétablit la configuration d'origine de l'ordinateur.
  - **Restauration du HDD - sauvegardes des données utilisateur**  
La configuration d'origine est restaurée et toutes les données utilisateur sous **C:\USERS** sont sauvegardées.
- ▶ Cliquez sur **Suivant** et suivez les instructions à l'écran pour restaurer la configuration d'origine.



### REMARQUE !

Exécutez chaque type de restauration uniquement lorsque le bloc d'alimentation est raccordé.

Si vous choisissez l'option avec sauvegarde des données utilisateur, l'opération de restauration dure très longtemps. Seules les données du dossier C:\USERS sont sauvegardées. Toutes les autres données sont supprimées. Exécutez donc toujours régulièrement des sauvegardes de vos données sur des supports de stockage externes. Toute demande de dommages et intérêts en cas de perte de données et de dommages consécutifs en résultant est exclue.



### REMARQUE !

Si le système ne lance pas le programme PowerRecover lorsque vous appuyez sur la touche **F11**, il utilise alors les options de restauration de Windows ; lisez dans ce cas à partir du chapitre « Récupération système avec les options de récupération système de Windows ».

## 19.2. Récupération système avec les options de récupération système de Windows

Si vous rencontrez des problèmes avec votre appareil, vous pouvez l'actualiser ou le réinitialiser. En cas d'actualisation de l'appareil, Windows est réinstallé. Vos fichiers et réglages personnels restent conservés.

Si vous réinitialisez l'appareil, Windows est à nouveau installé. Mais vos fichiers, réglages et applications sont supprimés, à l'exception des applications préinstallées sur l'appareil.



### REMARQUE !

Si le système ne démarre pas correctement trois fois de suite, le menu de récupération système de Windows apparaît automatiquement.

---

### 19.2.1. Pour actualiser votre appareil, procédez comme suit :

- ▶ Ouvrez le menu Démarrer.
- ▶ Sélectionnez l'application **Paramètres** dans la liste.
- ▶ Tapotez ou cliquez sur **Mise à jour et sécurité**.
- ▶ Tapotez ou cliquez sur l'option de menu **Récupération**.
- ▶ Tapotez ou cliquez sur **Commencer**.
- ▶ Vous voyez s'ouvrir une fenêtre de sélection. Sélectionnez alors dans cette fenêtre l'option de récupération **Conserver mes fichiers** pour actualiser le système.

### 19.2.2. Pour réinitialiser votre appareil, procédez comme suit :

- ▶ Ouvrez le menu Démarrer.
- ▶ Sélectionnez l'application **Paramètres** dans la liste.
- ▶ Tapotez ou cliquez sur **Mise à jour et sécurité**.
- ▶ Tapotez ou cliquez sur l'option de menu **Récupération**.
- ▶ Tapotez ou cliquez sur **Commencer**.
- ▶ Vous voyez s'ouvrir une fenêtre de sélection. Sélectionnez alors dans cette fenêtre l'option de récupération **Supprimer tout** pour réinstaller complètement Windows.



#### REMARQUE !

Exécutez chaque type de récupération uniquement avec adaptateur secteur raccordé.



#### REMARQUE !

Si vous avez oublié le mot de passe Windows de votre périphérique, vous pouvez également réinitialiser l'ordinateur portable en le redémarrant depuis l'écran d'identification. Lorsque vous vous trouvez sur l'écran d'identification, maintenez la touche Maj enfoncée puis sélectionnez **Marche/Arrêt**  > **Redémarrer** en bas à droite. Après le redémarrage de l'appareil, sélectionnez **Résolution des problèmes** > **Réinitialiser ce PC**.

## 20. Configuration UEFI

La configuration UEFI (configuration de base du matériel de votre système) vous offre diverses possibilités de réglage pour l'utilisation de votre ordinateur portable. Vous pouvez par exemple modifier le fonctionnement des interfaces, les caractéristiques de sécurité ou la gestion de l'alimentation. L'ordinateur portable est configuré départ usine de façon à vous garantir un fonctionnement optimal.



### REMARQUE !

Ne modifiez les configurations que si cela est absolument nécessaire et si vous êtes familiarisé avec ce type de manipulations.

### 20.1. Exécution de la configuration UEFI

Vous ne pouvez exécuter le programme de configuration que tout de suite après le démarrage du système. Si l'ordinateur portable est déjà sous tension, mettez-le hors tension et redémarrez-le.

- ▶ Appuyez sur la touche de fonction **F2** pour démarrer **la configuration du firmware UEFI**.

## 21. FAQ – Questions fréquemment posées

### Comment puis-je activer Windows® ?

- Windows® s'active automatiquement dès qu'une connexion Internet est établie.

### Quand est-il recommandé de restaurer la configuration d'origine de l'ordinateur ?

- Cette méthode ne devrait être utilisée qu'en ultime recours. Lisez le chapitre **Restauration de la configuration d'origine** qui vous propose d'autres alternatives.

### Comment effectuer une sauvegarde des données ?

- Réalisez une sauvegarde et une restauration de données sélectionnées sur des supports externes afin de vous familiariser avec la technique. Une sauvegarde est inutilisable si vous n'êtes pas en mesure de restaurer les données, si le support est défectueux ou n'est plus disponible.

### Pourquoi dois-je réinstaller mon appareil USB bien que je l'ai déjà fait ?

- Si l'appareil n'est pas utilisé sur le port USB sur lequel il a été installé, il reçoit automatiquement une nouvelle identification. Le système d'exploitation le considère comme un nouvel appareil et veut le réinstaller.
- Utilisez le pilote installé ou raccordez l'appareil au port USB sur lequel il a été installé.

### L'ordinateur portable ne s'allume pas.

- ▶ Si l'ordinateur portable fonctionne sur batterie, raccordez-le à l'adaptateur secteur et vérifiez si la batterie est chargée ou en cours de chargement.
- ▶ Si vous utilisez déjà l'ordinateur portable avec l'adaptateur secteur, débranchez l'adaptateur secteur de la prise de courant et testez la prise en y branchant p. ex. une lampe. Si la lampe ne fonctionne pas non plus, demandez conseil à un électricien.

---

## L'écran est noir.

- Cette erreur peut avoir différentes causes :
  - Le voyant de fonctionnement (bouton on/off) n'est pas allumé et l'ordinateur se trouve en mode Veille.

### **Solution :**

Appuyez sur le bouton on/off.

- Le voyant de veille clignote. L'ordinateur portable se trouve en mode d'économie d'énergie.

### **Solution :**

Appuyez sur le bouton on/off.

- Le rétro-éclairage a été désactivé avec la combinaison de touches **Fn+F7**.

### **Solution :**

Appuyez sur la combinaison de touches **Fn+F7** pour rallumer le rétro-éclairage.

## L'ordinateur portable s'éteint en cours de fonctionnement.

- ▶ La batterie est peut-être vide. Branchez l'ordinateur portable sur le secteur avec le bloc d'alimentation et rechargez la batterie.

## L'ordinateur ne s'allume pas.

- ▶ Si vous faites fonctionner l'ordinateur sur batterie, vérifiez que celle-ci est bien insérée et chargée.

## Aucune donnée ne peut être lue sur le lecteur optique.

- ▶ Vérifiez si vous avez correctement inséré le CD/DVD.

## Les connexions WiFi/Bluetooth ne fonctionnent pas.

- ▶ Vérifiez si le mode Avion est désactivé.

## Le pavé tactile ne fonctionne pas.

- ▶ Pour activer le pavé tactile, appuyez sur la combinaison de touches **Fn+F9**.

## Les applications (p. ex. Weather) ne peuvent pas être affichées comme tuiles dynamiques.

- ▶ Vérifiez la date, le fuseau horaire et l'heure.

## Problème lors de la détection d'un disque dur supplémentaire.

Si vous ajoutez un disque dur supplémentaire à votre appareil, il se peut que ce disque dur ne soit pas immédiatement visible sous Windows. Si c'est le cas, procédez comme suit :

- ▶ Clic droit sur le bouton **Démarrer**.
- ▶ Clic gauche sur **Gestion des disques** et confirmer la fenêtre qui s'ouvre avec **OK**.
- ▶ Maximiser la fenêtre suivante s'ouvre pour un traitement plus facile.

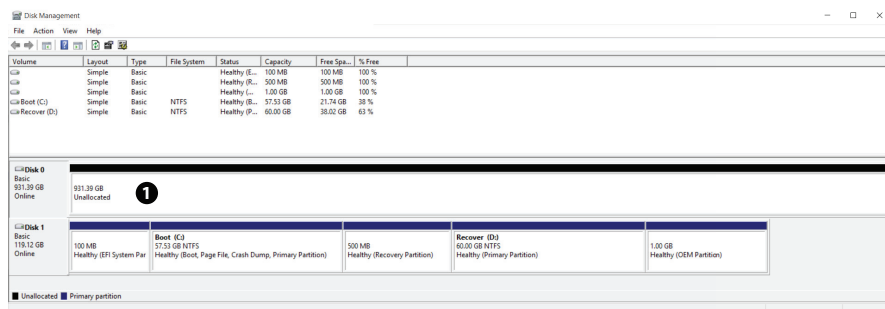

Vous voyez alors le disque dur supplémentaire dans la partie inférieure de la fenêtre ❶.

- ▶ Cliquez avec le bouton droit de la souris dans la zone marquée en haut ❶.
- ▶ Sélectionnez la première option affichée et confirmez-la d'un clic de souris gauche.
- ▶ Cliquez maintenant sur **Suivant** jusqu'à ce que **Terminer** apparaisse et confirmez.

Après quelques secondes, le disque dur est visible dans l'explorateur Windows et est à votre disposition.

## 22. Service après-vente (SAV)

### 22.1. Première aide en cas de problèmes de matériel

Les dysfonctionnements ont des causes diverses, parfois banales, parfois dues à un périphérique matériel défectueux. Nous vous proposons ci-après un petit guide qui vous aidera à tenter de résoudre vous-même le problème.

Si les mesures que nous vous indiquons n'aboutissent pas, n'hésitez pas à nous appeler : nous vous aiderons volontiers !

### 22.2. Localisation de la cause

Commencez par un contrôle visuel minutieux des câbles de connexion. Si l'ordinateur portable est raccordé à des périphériques, vérifiez ici aussi si tous les câbles sont correctement branchés.

### 22.3. Vous avez besoin d'une aide supplémentaire ?

Si les suggestions indiquées à la section précédente n'aboutissent pas à la solution souhaitée, veuillez contacter notre hotline ou vous adresser à [www.medion.com](http://www.medion.com). Nous vous aiderons volontiers.

Mais avant de nous appeler, munissez-vous des informations suivantes :

- Avez-vous procédé à des modifications ou extensions de la configuration de base ?
- Quels sont les périphériques supplémentaires que vous utilisez ?
- Quels messages s'affichent le cas échéant sur l'écran ?
- Quel logiciel utilisiez-vous lorsque l'erreur s'est produite ?
- Qu'avez-vous déjà tenté pour résoudre le problème ?

---

## 22.4. Assistance pour les pilotes

Nous avons testé longuement et avec succès dans nos laboratoires d'essai le système équipé des pilotes installés. En informatique, il est cependant usuel d'actualiser les pilotes de temps en temps. D'éventuels problèmes de compatibilité avec d'autres composants (programmes, appareils) qui n'ont pas encore été testés peuvent surgir. Vous trouverez les pilotes actuels à l'adresse Internet suivante :

<http://www.medion.com>

Veillez vous adresser au service après-vente (SAV) du pays dans lequel vous avez acheté l'appareil.

## 22.5. Transport

Respectez les consignes suivantes pour transporter l'ordinateur portable :

- ▶ Éteignez l'ordinateur portable. Enlevez tout DVD ou CD du lecteur.
- ▶ Après tout transport de l'ordinateur portable, attendez que celui-ci soit à température ambiante avant de l'allumer. En cas de fortes variations de température ou d'humidité, il est possible que, par condensation, de l'humidité se forme à l'intérieur de l'ordinateur, pouvant provoquer un court-circuit.
- ▶ Utilisez systématiquement un sac pour ordinateur portable pour protéger l'ordinateur de la saleté, de l'humidité, des chocs et des rayures.
- ▶ Utilisez toujours l'emballage d'origine pour expédier votre ordinateur portable ; demandez conseil à votre transporteur.
- ▶ Rechargez complètement la batterie avant d'entreprendre un long voyage.
- ▶ Avant de partir en voyage, renseignez-vous sur le type de courant et les réseaux de communication utilisés localement.
- ▶ En cas de besoin, procurez-vous les adaptateurs électriques avant votre départ.
- ▶ Si vous expédiez votre ordinateur portable, retirez la batterie et placez-la à part dans l'emballage.
- ▶ Lors du contrôle de vos bagages à main dans un aéroport, il est recommandé de faire passer le portable et tous les médias de stockage magnétiques (par exemple disques durs externes) par l'installation à rayons X (le dispositif sur lequel vous déposez vos sacs). Évitez le détecteur magnétique (le dispositif par lequel vous passez) ou le bâton magnétique (l'appareil portatif utilisé par le personnel de la sécurité) : ils peuvent éventuellement détruire vos données.

## 22.6. Maintenance

Le boîtier de l'ordinateur portable ne contient aucune pièce à entretenir ou à nettoyer.

- ▶ Débranchez toujours la fiche secteur et tous les câbles de connexion avant de nettoyer l'ordinateur.
- ▶ Nettoyez l'ordinateur à l'aide d'un chiffon humide non pelucheux.
- ▶ N'utilisez pas de solvants ni de produits d'entretien corrosifs ou gazeux.



### REMARQUE !

#### Risque de dommages !

Afin d'éviter tout dommage, les contacts à fiche ne doivent en aucun cas être en contact avec de l'eau.

- ▶ Si cela devait malgré tout se produire, séchez impérativement les contacts avec un chiffon avant de réutiliser l'appareil.
- ▶ Pour nettoyer votre lecteur optique (CD/DVD), n'utilisez pas de CD-ROM de nettoyage ni aucun autre produit similaire servant à nettoyer les lentilles des lasers.

## 23. Extension/transformation et réparation

L'extension ou la transformation de votre ordinateur portable doit être confiée exclusivement à un spécialiste qualifié. Si vous ne possédez pas les qualifications requises, faites appel à un technicien SAV. Si vous rencontrez des problèmes techniques avec cet ordinateur portable, adressez-vous à notre service après-vente (SAV).

Si une réparation est nécessaire, adressez-vous uniquement à l'un de nos partenaires agréés pour le SAV.

### 23.1. Consignes pour le technicien SAV

- ▶ Seul un technicien SAV est autorisé à ouvrir le boîtier de l'ordinateur, à rajouter ou à remplacer des pièces.
- ▶ Utilisez uniquement des pièces d'origine.
- ▶ Débranchez tous les câbles d'alimentation et de connexion avant d'ouvrir le boîtier et enlevez la batterie. Si l'ordinateur n'est pas mis hors tension avant ouverture du boîtier, les composants risquent d'être endommagés.
- ▶ Les composants internes de l'ordinateur portable peuvent être endommagés par décharge électrostatique (DES). Toute extension du système, transformation ou réparation doit être effectuée dans un endroit antistatique. Dans le cas contraire portez un bracelet antistatique ou touchez un corps métallique mis à la terre. Les frais de réparation de tout dommage occasionné par une manipulation incorrecte seront à votre charge.



---

### 23.1.1. Consignes concernant les rayons laser

- Le présent ordinateur portable peut utiliser des dispositifs laser de la classe 1 à la classe 3b. Lorsque le boîtier de l'ordinateur est fermé, le dispositif répond aux caractéristiques du laser classe 1.
- En ouvrant le boîtier de l'ordinateur, vous avez accès à des dispositifs laser allant jusqu'à la classe 3b.

Lorsque vous démontez ou ouvrez ces dispositifs, respectez les consignes suivantes:

- Les lecteurs optiques intégrés ne contiennent aucune pièce à entretenir ou à réparer.
- La réparation des lecteurs optiques ne peut être effectuée que par le fabricant.
- Ne regardez pas les rayons laser, même avec des instruments optiques.
- Ne vous exposez pas aux rayons laser. Évitez d'exposer vos yeux aux rayons laser ou votre peau à des rayons laser directs ou indirects.

## 24. Recyclage

Si vous avez des questions concernant le recyclage, veuillez vous adresser à notre service après-vente (SAV).



### Emballage

L'appareil se trouve dans un emballage de protection afin d'éviter qu'il ne soit endommagé au cours du transport. Les emballages sont des matières premières et peuvent être recyclés ou réintégrés dans le circuit des matières premières.



### Appareil

Les appareils usagés ne doivent pas être jetés avec les déchets domestiques. Conformément à la directive 2012/19/UE, lorsque l'appareil est arrivé en fin de vie, il doit être recyclé de manière réglementaire. Les matériaux recyclables que contient l'appareil sont alors réutilisés, ce qui permet de ménager l'environnement. Remettez l'appareil usagé dans un centre de collecte des déchets d'équipements électriques et électroniques ou une déchetterie. Pour plus de renseignements, adressez-vous à votre entreprise de recyclage locale ou à votre municipalité.



### Piles/accus

Les piles/accus usagés/défectueux ne sont pas des déchets domestiques ! Ils doivent être déposés dans un lieu de collecte des piles usagées.

## 25. Norme européenne EN ISO 9241-307 classe II

Compte tenu du très grand nombre de transistors et des processus de fabrication extrêmement complexes qui y sont associés, il peut se produire par endroits des pertes ou un mauvais adressage de pixels ou de sous-pixels individuels.

Par le passé, il existait de nombreuses méthodes permettant de définir le nombre d'erreurs de pixels tolérées. Mais elles étaient généralement très compliquées et variaient fortement d'un fabricant à l'autre. C'est la raison pour laquelle MEDION, en matière de garantie, se conforme aux exigences strictes et transparentes de la norme **EN ISO 9241-307, classe II**, pour tous les écrans TFT. Ces exigences se résument comme suit :

La norme **EN ISO 9241-307** propose entre autres une définition des caractéristiques relatives aux erreurs de pixels. Les erreurs de pixels sont répertoriées en quatre classes et trois types d'erreurs. Chaque pixel se décompose à son tour en trois sous-pixels correspondant aux couleurs de base (rouge, vert, bleu).

### Composition des pixels

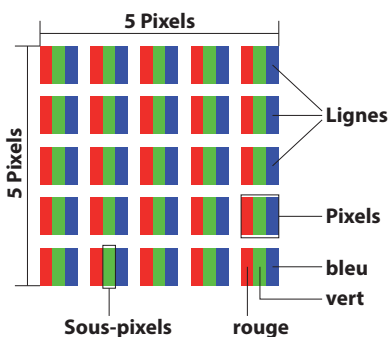

### Types d'erreur de pixels :

- Type 1 :  
pixel allumé en permanence (point clair, blanc) alors qu'il n'est pas activé. Un pixel devient blanc lorsque les trois sous-pixels sont allumés.
- Type 2 :  
pixel éteint (point sombre, noir) alors qu'il est activé.
- Type 3 :  
sous-pixel anormal ou défectueux pour les couleurs rouge, vert ou bleu (p. ex. allumé en permanence avec faible luminosité ; une des couleurs n'est pas allumée, clignote ou vacille, mais n'est pas de type 1 ou 2).

Information supplémentaire : cluster de type 3 (= défaut de deux sous-pixels ou plus dans un rayon de 5 x 5 pixels). Un cluster est un carré de 5 x 5 pixels (15 x 5 sous-pixels).

---

**EN ISO 9241-307, classe d'erreurs II**

Résolution	Type 1	Type 2	Type 3	Cluster Type 1, type 2	Cluster Type 3
1024 x 768	2	2	4	0	2
1280 x 800	3	3	6	0	3
1280 x 854	3	3	6	0	3
1280 x 1024	3	3	7	0	3
1366 x 768	3	3	7	0	3
1400 x 1050	3	3	8	0	3
1600 x 900	3	3	8	0	3
1920 x 1080	4	4	9	0	3
1920 x 1200	4	4	9	0	3

## 26. Energy Star®



ENERGY STAR® est un programme conjoint de l'Agence américaine de protection de l'environnement et de l'US Département de l'énergie visant à économiser de l'argent et à protéger l'environnement grâce à des produits et à des pratiques économes en énergie.

MEDION® est fier d'offrir à ses clients des produits avec une haute efficacité de désignation conforme ENERGY STAR®.

Le Medion® Akoya® E6436 a été conçu et testé pour se conformer aux exigences du programme ENERGY STAR® pour les ordinateurs.

L'utilisation des produits certifiés ENERGY STAR® et l'application des fonctionnalités de gestion d'énergie de votre ordinateur vous permettent de réduire la consommation d'électricité. La réduction de la consommation d'électricité contribue à des économies financières potentielles, à un environnement plus propre et à la réduction des émissions de gaz à effet de serre.

Pour plus d'informations sur ENERGY STAR®, visitez le site <http://www.energystar.gov>. Medion vous encourage à faire un usage efficace de l'énergie comme partie intégrante de vos opérations quotidiennes. À cet effet, Medion a prédéfini les fonctions de gestion de l'alimentation ci-après de manière à les activer lorsque votre ordinateur est resté inactif pendant un certain temps:

	Mode batterie	Mode AC
Éteindre l'écran	5 minutes	10 minutes
Mettez votre ordinateur en veille	15 minutes	30 minutes
Arrêt des disques durs	10 minutes	20 minutes
Mise en hibernation	30 minutes	90 minutes

## 27. Caractéristiques techniques

Généralités	
Modèle	<b>E6436</b>
Périphériques intégrés	2 haut-parleurs stéréo
Dimensions (L x P x H en mm)	env. 384 x 270 x 27
Poids	env. 2,3 kg (avec batterie)
Mémoire vive installée	4 Go
Type de mémoire	Mémoire vive DDR4
SSD	128 Go
HHD	1 To
Mémoire optique	DVD-ReWriter
Écran Type	env.. 39,6 cm (15,6")
Résolution max.	1920 x 1080 pixels
<b>Adaptateur CA/CC</b>	<b>FSP Group, FSP045-REC2</b>
Tension secteur nécessaire	100 - 240 V~ 50/60 Hz
Entrée CA	100 - 240 V~, 1,5A, 50/60 Hz
Sortie CC	19 V  2,37 A



### **AVERTISSEMENT !**

#### **Risque d'électrocution !**

Des pièces conductrices de courant se trouvent à l'intérieur de l'adaptateur secteur. Ces pièces présentent un risque d'électrocution ou d'incendie en cas de court-circuitage accidentel !

- ▶ Ne pas ouvrir le boîtier afin d'éviter toute décharge électrique.
- ▶ Utiliser uniquement à l'intérieur de bâtiments.

Batterie	SMP, A41-E15
Tension	14,52 V
Capacité	2600mAh
Energie	37 Wh
Temps de fonctionnement	env. 2 - 4 heures (en fonction des réglages de l'ordinateur portable et du mode d'utilisation en fonctionnement)
Conditions ambiantes	
Température de service min.	5° C
Température de service max.	30° C
Humidité de l'air admissible en fonctionnement	20 – 80 % (sans condensation)
<b>Connectique</b>	Lecteur multcartes 2 x USB 3.0 2 x USB 2.0 1 x HDMI 1 x LAN (RJ45)
<b>Connectique audio</b>	1 x Audio combo (audio-out & mic-in)

## 27.1. Informations sur Wi-Fi/Bluetooth®

Plage de fréquence :	2,4 GHz/5 GHz
Norme Wi-Fi :	802.11 a/b/g/n/ac
Chiffrement :	WEP/WPA/WPA2

Plage de fréquence/MHz	Canal	Puissance d'émission max./dBm
2400 - 2483,5	1- 13	19,9
BT 2402 - 2480	--	9,08
5150 - 5250	36 - 48	21,83
5250 - 5350	52 - 64	21,39
5470 -5725	100 - 140	21,67

---

## 28. Mentions légales

Copyright © 2017  
Sous droits réservés.



Le présent mode d'emploi est protégé par le copyright.  
La reproduction sous forme mécanique, électronique ou sous toute autre forme que ce soit est interdite sans l'autorisation écrite du fabricant.  
Le copyright est la propriété de la société :

**Medion AG**  
**Am Zehnthof 77**  
**45307 Essen**  
**Allemagne**

Sous réserve de modifications techniques et visuelles ainsi que d'erreurs d'impression.

Le mode d'emploi peut être à nouveau commandé via la hotline de service et téléchargé sur le portail de service.

Vous pouvez aussi scanner le code QR ci-dessous et charger le mode d'emploi sur votre terminal mobile via le portail de service.

	URL	QR Code
BE	<a href="http://www.medion.com/be/fr/service/start/">www.medion.com/be/fr/service/start/</a>	
LUX	<a href="http://www.medion.com/lu/fr/">www.medion.com/lu/fr/</a>	

## 29. Index

<b>A</b>	
Aide supplémentaire.....	37
Alimentation .....	19
Bouton marche/arrêt.....	19
Fonctionnement sur secteur .....	20
Assistance pour les pilotes.....	38
<b>B</b>	
Bluetooth.....	29
Branchements	
Câblage.....	11
<b>C</b>	
Caractéristiques techniques.....	44
Adaptateur CA/CC .....	44
Batterie .....	45
Conditions ambiantes .....	45
Connectique .....	45
Écran.....	44
Combinaisons de touches spécifiques à l'ordinateur portable.....	25
Configuration d'origine	
Restauration système .....	32
Configuration d'origine .....	32
Configuration UEFI.....	35
Connexion d'un moniteur externe .....	24
Conseils pour économiser de l'énergie.....	23
Consignes pour le technicien SAV.....	39
Contenu de l'emballage.....	15
Contrat de licence .....	20
<b>D</b>	
Déclaration de conformité.....	5
Démarrage de l'ordinateur.....	20
<b>E</b>	
Écran .....	13, 24
Ouverture et fermeture de l'écran ..	24
Environnement prévu.....	9
Ergonomie .....	14
Extension/transformation .....	39
<b>F</b>	
FAQ – Questions fréquemment posées .....	35
Fonctionnement du réseau.....	28
Conditions requises .....	29
Port réseau (RJ45) .....	28
WiFi (réseau local sans fil).....	28
Fonctionnement sur batterie.....	21
Chargement de la batterie .....	22
Mise en place de la batterie .....	21
<b>G</b>	
Gestion de l'alimentation .....	23
<b>L</b>	
Lecteur multcartes.....	30
Insertion de la carte mémoire .....	30
Retrait de la carte mémoire.....	30
Lecteur optique .....	26
Chargement d'un disque .....	26
Écoute / lecture de CD/DVD.....	27
Informations sur le code régional des DVD .....	27
Retrait manuel d'un disque bloqué	27
Lieu d'installation .....	9
Localisation de la cause .....	37
<b>M</b>	
Maintenance .....	39
Mise en service.....	18
Mode Avion .....	30
<b>P</b>	
Port USB.....	31
Protéger votre ordinateur portable .....	31
<b>R</b>	
Recyclage .....	40
Réparation.....	39
Restauration système.....	32
PowerRecovery .....	32
Restauration de la configuration d'origine .....	32
<b>S</b>	
Sauvegarde des données .....	8
Sécurité de fonctionnement .....	7
Service après-vente .....	37
Système audio .....	28



---

**T**

Transport ..... 38  
Types d'erreur de pixels..... 41

**U**

UEFI..... 35

# Inhalt

<b>Übersicht</b> .....	<b>4</b>
<b>Geräteteile</b> .....	<b>6</b>
<b>Zu dieser Bedienungsanleitung</b> .....	<b>10</b>
Zeichenerklärung.....	10
Bestimmungsgemäßer Gebrauch .....	11
<b>Konformitätsinformation</b> .....	<b>12</b>
<b>Informationen zu Markenzeichen</b> .....	<b>13</b>
<b>Sicherheitshinweise</b> .....	<b>13</b>
Gefahren für Kinder und Personen mit eingeschränkter Fähigkeit, Geräte zu bedienen .....	13
Betriebssicherheit .....	14
Niemals selbst reparieren .....	15
Datensicherung.....	15
Aufstellungsort .....	16
Umgebungsbedingungen .....	16
Stromversorgung .....	17
Verkabelung .....	18
Hinweise zum Akku .....	19
Hinweise zum Touchpad .....	20
Hinweise zum Display.....	20
<b>Ergonomie</b> .....	<b>21</b>
<b>Lieferumfang</b> .....	<b>22</b>
<b>Betriebs- und Statusanzeigen</b> .....	<b>23</b>
<b>Erste Inbetriebnahme</b> .....	<b>24</b>
<b>Stromversorgung</b> .....	<b>25</b>
Ein-/Ausschalter .....	25
Netzbetrieb .....	25
Genereller Umgang mit Akkus .....	27
Akkubetrieb .....	27
Energieverwaltung (Power Options) .....	29
Öffnen und Schließen des Displays .....	30
Anschluss eines externen Monitors.....	30

<b>Dateneingabe</b> .....	<b>31</b>
Tastatur .....	31
Touchpad .....	32
<b>Optisches Laufwerk</b> .....	<b>32</b>
Einlegen einer Disc .....	32
Discs abspielen / auslesen .....	33
Regionale Wiedergabeinformationen bei DVD .....	34
Themen rund um den Brenner .....	34
<b>Soundsystem</b> .....	<b>35</b>
Externe Audioverbindungen .....	35
<b>Netzwerkbetrieb</b> .....	<b>35</b>
Netzwerkanschluss .....	35
Wireless LAN (Funk-Netzwerk) .....	36
Bluetooth® .....	37
Flugzeugmodus .....	37
<b>Multikartenleser</b> .....	<b>38</b>
Speicherkarte einlegen .....	38
Speicherkarte entfernen .....	38
<b>USB-Anschluss</b> .....	<b>38</b>
<b>Notebook sichern</b> .....	<b>39</b>
Einschaltkennwort .....	39
Kensington-Sicherheitsschloss .....	39
<b>Notebook in den Auslieferungszustand zurücksetzen</b> .....	<b>39</b>
Systemwiederherstellung mit PowerRecover .....	39
Systemwiederherstellung mit Windows Wiederherstellungsoptionen .....	41
<b>UEFI-Einstellung</b> .....	<b>42</b>
Ausführen der UEFI-Einstellung .....	42
<b>FAQ - Häufig gestellte Fragen</b> .....	<b>43</b>
<b>Kundendienst</b> .....	<b>45</b>
Erste Hilfe bei Hardwareproblemen .....	45
Lokalisieren der Ursache .....	45
Benötigen Sie weitere Unterstützung? .....	45
Treiberunterstützung .....	46
Transport .....	46

---

Wartung .....	47
<b>Auf-/Umrüstung und Reparatur .....</b>	<b>47</b>
<b>Recycling und Entsorgung .....</b>	<b>48</b>
<b>Europäische Norm EN ISO 9241-307 Klasse II.....</b>	<b>49</b>
<b>Energy Star® .....</b>	<b>50</b>
<b>Technische Daten.....</b>	<b>51</b>
Informationen zum WLAN/Bluetooth® .....	53
<b>Impressum .....</b>	<b>54</b>
<b>Index.....</b>	<b>55</b>

## Zu dieser Bedienungsanleitung



Lesen Sie vor der ersten Inbetriebnahme diese Bedienungsanleitung gründlich durch und befolgen Sie unbedingt die Sicherheitshinweise!

Alle Tätigkeiten an und mit diesem Gerät dürfen nur soweit ausgeführt werden, wie sie in dieser Bedienungsanleitung beschrieben sind.

Bewahren Sie diese Bedienungsanleitung für den weiteren Gebrauch auf. Falls Sie das Gerät einmal weitergeben, legen Sie bitte auch diese Bedienungsanleitung dazu.

## Zeichenerklärung



Dieses Signalwort bezeichnet eine Gefährdung mit einem hohen Risikograd, die, wenn sie nicht vermieden wird, den Tod oder eine schwere Verletzung zur Folge hat.



Dieses Signalwort bezeichnet eine Gefährdung mit einem mittleren Risikograd, die, wenn sie nicht vermieden wird, den Tod oder eine schwere Verletzung zur Folge haben kann.



Dieses Signalwort warnt vor möglichen Sachschäden.



Dieses Symbol gibt Ihnen nützliche Zusatzinformationen zum Zusammenbau oder zum Betrieb.



Konformitätserklärung (siehe Kapitel „Konformitätserklärung“): Mit diesem Symbol markierte Produkte erfüllen die Anforderungen der EG-Richtlinien.



### **Benutzung in Innenräumen**

Geräte mit diesem Symbol sind nur für die Verwendung in Innenräumen geeignet.

Abb. A **Polaritätskennzeichnung**



Bei Geräten mit Hohlsteckern kennzeichnen diese Symbole die Polarität des Steckers, es gibt zwei Varianten der Polarität: entweder Innen

Abb. B



Plus und Außen Minus (Abb. A) oder Innen Minus und Außen Plus (Abb. B).

## Bestimmungsgemäßer Gebrauch

Dieses Gerät ist für die Nutzung, Verwaltung und Bearbeitung elektronischer Dokumente und Multimediainhalte sowie für digitale Kommunikation bestimmt. Das Gerät ist nur für den privaten und nicht für den industriellen/kommerziellen Gebrauch bestimmt.

Bitte beachten Sie, dass im Falle des nicht bestimmungsgemäßen Gebrauchs die Haftung erlischt:

- Bauen Sie das Gerät nicht ohne unsere Zustimmung um und verwenden Sie nur von uns gelieferte oder genehmigte Ersatz- und Zubehörteile.
- Beachten Sie alle Informationen in dieser Bedienungsanleitung, insbesondere die Sicherheitshinweise. Jede andere Bedienung gilt als nicht bestimmungsgemäß und kann zu Personen- oder Sachschäden führen.
- Benutzen Sie das Gerät nicht in explosionsgefährdeten Bereichen. Hierzu zählen z. B. Tankanlagen, Kraftstofflagerbereiche oder Bereiche, in denen Lösungsmittel verarbeitet werden. Auch in Bereichen mit teilchenbelasteter Luft (z.B. Mehl- oder Holzstaub) darf dieses Gerät nicht verwendet werden.
- Nutzen Sie das Gerät nicht unter extremen Umgebungsbedingungen.

## Konformitätsinformation

Mit diesem Gerät wurden folgende Funkausstattungen ausgeliefert:

- Wireless LAN
- Bluetooth®

Bedingt durch den 5 GHz-Frequenzbereich der eingebauten Wireless LAN Lösung ist der Gebrauch in den EU-Ländern (s. Tabelle) nur innerhalb von Gebäuden gestattet.

Hiermit erklärt Medion AG, dass sich dieses Gerät in Übereinstimmung mit den grundlegenden Anforderungen und den übrigen einschlägigen Bestimmungen befindet:

- RE-Richtlinie 2014/53/EU
- Öko-Design Richtlinie 2009/125/EG
- RoHS-Richtlinie 2011/65/EU



Vollständige Konformitätserklärungen sind erhältlich unter [www.medion.com/conformity](http://www.medion.com/conformity).

AT	BE	BG	CZ	DK
EE	FR	DE	IS	IE
IT	EL	ES	CY	LV
LI	LT	LU	HU	MT
NL	NO	PL	PT	RO
SI	SK	TR	FI	SE
CH	UK	HR		

AT = Österreich, BE = Belgien, CZ = Tschechien, DK = Dänemark, EE = Estland, FR = Frankreich, DE = Deutschland, IS = Island, IE = Irland, IT = Italien, EL = Griechenland, ES = Spanien, CY = Zypern, LV = Lettland, LT = Litauen, LU = Luxemburg, HU = Ungarn, MT = Malta, NL = Niederlande, NO = Norwegen, PL = Polen, PT = Portugal, RO = Rumänien, SI = Slovenien, SK = Slowakei, TR = Türkei, FI = Finnland, SE = Schweden, CH = Schweiz, UK = Vereintes Königreich, HR = Kroatien

## Informationen zu Markenzeichen

Warenzeichen: Windows<sup>®</sup> ist ein eingetragenes Warenzeichen der Fa. Microsoft<sup>®</sup>. Intel, das Intel Logo, Intel Inside, Intel Core, Ultrabook, und Core Inside sind Marken der Intel Corporation in den USA und anderen Ländern.

**HDMI<sup>®</sup>**, das HDMI Logo sowie High-Definition Multimedia Interface sind eingetragene Warenzeichen der HDMI Licensing LLC.

Die Bluetooth<sup>®</sup> Wortmarke und die Logos sind eingetragene Marken von Bluetooth SIG, Inc. und werden von Lenovo/Medion unter Lizenz verwendet.

Andere Markenzeichen und Markennamen sind Eigentum ihrer jeweiligen Inhaber.

## Sicherheitshinweise

### Gefahren für Kinder und Personen mit eingeschränkter Fähigkeit, Geräte zu bedienen

Dieses Gerät kann von Kindern ab 8 Jahren und darüber sowie von Personen mit verringerten physischen, sensorisch oder mentalen Fähigkeiten oder Mangel an Erfahrung und Wissen benutzt werden, wenn sie beaufsichtigt oder bezüglich des sicheren Gebrauchs des Gerätes unterwiesen wurden und die daraus resultierenden Gefahren verstehen.

- Kinder sollen beaufsichtigt werden, um sicherzustellen, dass sie nicht mit dem Gerät spielen.
- Reinigung und Benutzerwartung dürfen nicht von Kindern ohne Beaufsichtigung durchgeführt werden.
- Das Gerät und das Zubehör sollen an einem für Kinder unerschwingbaren Platz aufbewahrt werden.



**GEFAHR!**

### Erstickungsgefahr!

Verpackungsfolien können verschluckt oder unsachgemäß benutzt werden, daher besteht Erstickungsgefahr!

- Halten Sie das Verpackungsmaterial, wie z.B. Folien oder Plastikbeutel von Kindern fern.



## **Betriebssicherheit**

Bitte lesen Sie dieses Kapitel aufmerksam durch und befolgen Sie alle aufgeführten Hinweise. So gewährleisten Sie einen zuverlässigen Betrieb und eine lange Lebenserwartung Ihres Gerätes.

### **Eindringende Flüssigkeit kann die elektrische Sicherheit beeinträchtigen.**

- Setzen Sie das Gerät nicht Tropf- oder Spritzwasser aus und stellen Sie keine mit Flüssigkeit gefüllten Gefäße – wie z. B. Vasen – auf das Gerät oder in seine unmittelbare Nähe.
- Gießen Sie keine Flüssigkeiten in das Notebook.
- Achten Sie darauf, dass die Steckkontakte keinesfalls mit Wasser in Berührung kommen, um Beschädigungen zu vermeiden. Sollte dies dennoch passieren, müssen die Steckkontakte vor der nächsten Verwendung unbedingt trockengerieben werden.

### **Bei geöffnetem Gehäuse / Netzteil / Akku besteht die Gefahr eines elektrischen Schlages oder Brandes.**

- Öffnen Sie niemals das Gehäuse des Gerätes, Akkus oder Netzadapters!
- Betreiben Sie das Gerät niemals bei geöffnetem Gehäuse.
- Manipulieren Sie niemals am Netzteil oder den stromführenden Teilen!

### **Bei den optischen Laufwerken (CDRW, DVD, DVD-RW) handelt es sich um Einrichtungen der Laser Klasse 1.**

- Entfernen Sie nicht die Abdeckung der Laufwerke, da unsichtbare Laserstrahlung austreten kann.

### **Schlitze und Öffnungen des Gerätes dienen der Belüftung.**

- Decken Sie diese Öffnungen nicht ab, da es sonst zu Überhitzung kommen könnte.
- Führen Sie keine Gegenstände durch die Schlitze und Öffnungen ins Innere des Gerätes. Dies könnte zu einem elektrischen Kurzschluss, einem elektrischen Schlag oder gar zu Feuer führen, was die Beschädigung Ihres Gerätes zur Folge hat.

## **Schalten Sie das Notebook sofort aus bzw. erst gar nicht ein, ziehen Sie den Netzstecker und wenden Sie sich an den Kundendienst, wenn:**

- der Netzadapter oder die daran angebrachten Netzkabel oder Stecker angeschmort oder beschädigt sind.
- Lassen Sie das defekte Netzkabel/Netzadapter gegen Originalteile austauschen. Auf keinen Fall dürfen diese repariert werden.
- das Gehäuse des Notebooks beschädigt ist, oder Flüssigkeiten hineingelaufen sind.
- Lassen Sie das Notebook erst vom Kundendienst überprüfen. Andernfalls kann es sein, dass das Notebook nicht sicher betrieben werden kann. Es kann Lebensgefahr durch elektrischen Schlag bestehen oder/und gesundheitsschädliche Laserstrahlung austreten!

## **Niemals selbst reparieren**



### **Stromschlaggefahr!**

Bei unsachgemäßer Reparatur besteht die Gefahr eines elektrischen Schlags.

- Versuchen Sie auf keinen Fall, das Gerät zu öffnen oder selbst zu reparieren!
- Wenden Sie sich im Störfall an das Service Center oder eine andere geeignete Fachwerkstatt.

## **Datensicherung**



Machen Sie vor jeder Aktualisierung Ihrer Daten Sicherungskopien auf externe Speichermedien. Die Geltendmachung von Schadensersatzansprüchen für Datenverlust und dadurch entstandene Folgeschäden wird ausgeschlossen.

## **Aufstellungsort**

- Halten Sie Ihr Notebook und alle angeschlossenen Geräte von Feuchtigkeit fern und vermeiden Sie Staub, Hitze und direkte Sonneneinstrahlung. Das Nichtbeachten dieser Hinweise kann zu Störungen oder zur Beschädigung des Notebooks führen.
- Betreiben Sie Ihr Notebook nicht im Freien, da äußere Einflüsse, wie Regen, Schnee etc. das Notebook beschädigen könnten.
- Stellen und betreiben Sie alle Komponenten auf einer stabilen, ebenen und vibrationsfreien Unterlage, um Stürze des Notebooks zu vermeiden.
- Betreiben Sie das Notebook oder den Netzadapter nicht längere Zeit auf Ihrem Schoß oder einem anderen Körperteil, da die Wärmeableitung an der Unterseite zu unangenehmen Erwärmungen führen kann.
- Dieses Gerät ist nicht für den Einsatz an Bildschirmarbeitsplätzen im Sinne der Bildschirmarbeitsplatzverordnung §2 geeignet.

## **Umgebungsbedingungen**

- Das Notebook kann bei einer Umgebungstemperatur von 5 °C bis 30 °C und bei einer relativen Luftfeuchtigkeit von 20 % - 80 % (nicht kondensierend) betrieben werden.
- Im ausgeschalteten Zustand kann das Notebook bei 0 °C bis 60 °C gelagert werden.
- Ziehen Sie bei einem Gewitter den Netzstecker. Wir empfehlen zur zusätzlichen Sicherheit die Verwendung eines Überspannungsschutzes, um Ihr Notebook vor Beschädigung durch Spannungsspitzen oder Blitzschlag aus dem Stromnetz zu schützen.
- Warten Sie nach einem Transport des Notebooks so lange mit der Inbetriebnahme, bis das Gerät die Umgebungstemperatur angenommen hat. Bei großen Temperatur- oder Feuchtigkeitschwankungen kann es durch Kondensation zur Feuchtigkeitsbildung innerhalb des Notebooks kommen, die einen elektrischen Kurzschluss verursachen kann.

## Stromversorgung



### Stromschlaggefahr!

Im Inneren des Netzadapters befinden sich stromführende Teile. Bei diesen besteht durch unabsichtlichen Kurzschluss die Gefahr eines elektrischen Schlages oder eines Brandes!

- Öffnen Sie nicht das Gehäuse des Netzadapter.
- Die Steckdose muss sich in der Nähe des Notebooks befinden und leicht zugänglich sein.
- Um die Stromversorgung zu Ihrem Notebook (über Netzadapter) zu unterbrechen, ziehen Sie den Netzstecker aus der Steckdose.
- Betreiben Sie den Netzadapter nur an geerdeten Steckdosen mit AC 100 - 240 V~ 50/60 Hz. Wenn Sie sich der Stromversorgung am Aufstellungsort nicht sicher sind, fragen Sie beim betreffenden Energieversorger nach.
- Wir empfehlen zur zusätzlichen Sicherheit die Verwendung eines Überspannungsschutzes, um Ihr Notebook vor Beschädigung durch Spannungsspitzen oder Blitzschlag aus dem Stromnetz zu schützen.
- Am Notebook dürfen nur Geräte angeschlossen werden, welche die Norm EN60950 „Sicherheit von Einrichtungen der Informationstechnik“ oder Geräte welche die Norm EN60065 „Sicherheitsanforderungen - Audio-, Video- und ähnliche elektronische Geräte“ erfüllen.

## **HINWEIS!**

### **Beschädigungsgefahr!**

Nicht geeignete Netzadapter können zu Beschädigungen am Gerät führen.

- Verwenden Sie zum Aufladen des Gerätes ausschließlich den mitgelieferten Netzadapter.

### **Verkabelung**

- Verlegen Sie die Kabel so, dass niemand darauf treten oder darüber stolpern kann.
- Stellen Sie keine Gegenstände auf die Kabel, da diese sonst beschädigt werden könnten.
- Schließen Sie die Peripheriegeräte wie Tastatur, Maus, Monitor etc. nur an, wenn das Notebook ausgeschaltet ist, um Beschädigungen des Notebooks oder der Geräte zu vermeiden. Einige Geräte können auch im laufenden Betrieb angeschlossen werden. Dies ist meist bei Geräten mit USB- Anschluss der Fall. Befolgen Sie in jedem Fall die Hinweise der entsprechenden Bedienungsanleitung.
- Wahren Sie mindestens einen Meter Abstand von hochfrequenten und magnetischen Störquellen (TV-Gerät, Lautsprecherboxen, Mobiltelefon, DECT-Telefone usw.), um Funktionsstörungen und Datenverlust zu vermeiden.
- Bitte beachten Sie, dass in Verbindung mit diesem Notebook nur abgeschirmte Kabel kürzer als 3 Meter für die externen Schnittstellen eingesetzt werden dürfen.
- Tauschen Sie die mitgelieferten Kabel nicht gegen andere aus. Benutzen Sie ausschließlich die zum Lieferumfang gehörenden Kabel, da diese in unseren Labors ausgiebig geprüft wurden.
- Benutzen Sie für den Anschluss Ihrer Peripherien ebenfalls nur die mit den Geräten ausgelieferten Anschlusskabel.

- Stellen Sie sicher, dass alle Verbindungskabel mit den dazugehörigen Peripheriegeräten verbunden sind, um Störstrahlungen zu vermeiden.
- Entfernen Sie die nicht benötigten Kabel.

## Hinweise zum Akku



### Explosionsgefahr!

Explosionsgefahr bei unsachgemäßem Austausch des Akkus.

- Erwärmen Sie den Akku nicht über die, in den Umgebungstemperaturen genannte, Maximaltemperatur.
- Öffnen Sie niemals den Akku.
- Werfen Sie den Akku nicht ins offene Feuer.
- Schließen Sie den Akku nicht kurz.
- Ersatz nur durch den gleichen oder einen vom Hersteller empfohlenen gleichwertigen Typ.
- Entsorgung gebrauchter Akkus nach Angaben des Herstellers.

Um die Lebensdauer und Leistungsfähigkeit Ihres Akkus zu verlängern sowie einen sicheren Betrieb zu gewährleisten, sollten Sie außerdem nachstehende Hinweise beachten:

- Vermeiden Sie Verschmutzung und Kontakt zu elektrisch leitenden Materialien sowie chemischen Substanzen und Reinigungsmitteln.
- Benutzen Sie zur Ladung des Akkus nur den mitgelieferten Originalnetzadapter. Stellen Sie sicher (durch Anzeige oder Signalton des Gerätes), dass der Akku vollständig entladen ist, bevor er erneut aufgeladen wird.
- Entfernen Sie den Akku nicht, während das Gerät eingeschaltet ist, da andernfalls Daten verloren gehen können.

- Achten Sie bei der Lagerung des Akkus und der Benutzung des Gerätes darauf, dass die Kontakte an Akku und Gerät nicht verschmutzt oder beschädigt werden. Dies könnte zu Fehlfunktionen führen.
- Wechseln Sie den Akku nur im ausgeschalteten Zustand.
- Sollte der Akku fest eingebaut sein, kann dieser nicht ohne weiteres vom Benutzer selbst ausgetauscht werden. In diesem Fall muss der Akku von einem Servicetechniker ausgetauscht werden.

## **Hinweise zum Touchpad**

Das Touchpad wird mit dem Daumen oder einem anderen Finger bedient und reagiert auf die von der Haut abgegebene Energie. Staub oder Fett auf dem Touchpad beeinträchtigt seine Empfindlichkeit.

- Benutzen Sie keine Kugelschreiber oder andere Gegenstände, da dies zu einem Defekt Ihres Touchpads führen könnte.
- Entfernen Sie Staub oder Fett auf der Oberfläche des Touchpads mit einem weichen, trockenen und fusselfreien Tuch.

## **Hinweise zum Display**

Das Display ist der empfindlichste Bestandteil des Notebooks, da es aus dünnem Glas besteht.

**Das Display könnte beschädigt werden, wenn es stark beansprucht wird.**

- Lassen Sie keine Gegenstände auf das Display fallen.
- Legen Sie keine Gegenstände auf das Gerät.
- Berühren Sie nicht das Display mit kantigen Gegenständen.
- Heben Sie das Gerät nie am Display hoch, da sonst die Scharniere brechen könnten.
- Vermeiden Sie den Kontakt zwischen dem Display und harten Gegenständen (z. B. Knöpfe, Uhrenarmband).

- Zerkratzen Sie das Display nicht mit den Fingernägeln oder harten Gegenständen.
- Klappen Sie das Display nicht um mehr als 120° auf. Eine Überschreitung dieses Wertes kann zur Beschädigung des Gehäuses oder des Gerätes führen. Halten Sie das Display beim Aufklappen, Positionieren und Schließen immer mittig fest.
- Es besteht Verletzungsgefahr, wenn das Display bricht. Sollte dies passieren, packen Sie mit Schutzhandschuhen die geborstenen Teile ein und senden Sie diese zur fachgerechten Entsorgung an Ihr Service Center. Waschen Sie anschließend Ihre Hände mit Seife, da nicht auszuschließen ist, dass Chemikalien ausgetreten sein könnten.

## Ergonomie



Vermeiden Sie Blendwirkungen, Spiegelungen und zu starke Hell-Dunkel-Kontraste, um Ihre Augen zu schonen.

Das Notebook soll niemals in unmittelbarer Nähe eines Fensters stehen, weil an dieser Stelle der Arbeitsraum durch das Tageslicht am hellsten beleuchtet ist. Diese Helligkeit erschwert die Anpassung der Augen an das dunklere Display. Das Notebook soll stets mit einer zur Fensterfront parallelen Blickrichtung aufgestellt sein. Falsch ist die Aufstellung mit vom Fenster abgewandter Blickrichtung, da dann Spiegelungen der hellen Fenster im Bildschirm unvermeidbar sind. Ebenso falsch ist eine Aufstellung mit Blickrichtung zum Fenster, da der Kontrast zwischen dunklem Bildschirm und hellem Tageslicht zu Anpassungsschwierigkeiten der Augen und zu Beschwerden führen kann.

Die parallele Blickrichtung sollte auch in Bezug auf künstliche Beleuchtungseinrichtungen eingehalten werden.

Das heißt, es gelten bei der Beleuchtung des Arbeitsraumes mit künstlichem Licht im Wesentlichen dieselben Kriterien und Gründe. Soweit es der Raum nicht zulässt, den Bildschirm wie beschrieben



aufzustellen, kann man durch die richtige Positionierung (Drehen, Neigen) des Notebooks/Bildschirms Blendwirkungen, Spiegelungen, zu starke Hell-Dunkel-Kontraste usw. verhindern. Durch Lamellen- oder Vertikalstores an den Fenstern, durch Stellwände oder durch Änderungen der Beleuchtungseinrichtung kann ebenfalls in vielen Fällen eine Verbesserung erreicht werden.

## Lieferumfang

Bitte überprüfen Sie die Vollständigkeit der Lieferung und benachrichtigen Sie uns bitte innerhalb von 14 Tagen nach dem Kauf, falls die Lieferung nicht komplett ist. Mit dem von Ihnen erworbenen Produkt haben Sie erhalten:

- Notebook Medion® Akoya® E6436
- 4-Zellen Li-Ionen-Akku mit 37 Wh
- externes Netzteil
- Garantiekarte
- Bedienungsanleitung



### Erstickungsgefahr!

Verpackungsfolien können verschluckt oder unsachgemäß benutzt werden, daher besteht Erstickungsgefahr!

- Halten Sie das Verpackungsmaterial, wie z.B. Folien oder Plastikbeutel von Kindern fern.



Auf den Oberflächen befinden sich Schutzfolien, um das Gerät vor Kratzern während der Produktion und dem Transport zu schützen. Ziehen Sie alle Folien ab, nachdem Sie das Gerät korrekt aufgestellt haben und bevor Sie es in Betrieb nehmen.

# Betriebs- und Statusanzeigen

Das System zeigt über LEDs Stromversorgungs- und Betriebszustände an. Die Betriebsanzeigen leuchten jeweils bei der entsprechenden Aktivität des Notebooks auf.



## **Akkuladeanzeige**

Diese Anzeige leuchtet auf, wenn der Akku geladen wird. Die Anzeige erlischt, wenn der Akku aufgeladen ist.



## **Zugriffsanzeige**

Wenn diese LED leuchtet bzw. blinkt, greift das Notebook auf die Festplatte oder auf das optische Laufwerk zu.



## **WLAN-/Bluetooth Anzeige**

Anzeige für drahtlosen Datenaustausch. Leuchtet die Anzeige dauerhaft, ist die WLAN-/Bluetooth Funktion aktiviert.



## **Capital Lock – Großschrift**

Die Großschrift [Caps Lock] wurde mit der Feststelltaste aktiviert, wenn diese LED leuchtet. Hierbei werden die Buchstaben der Tastatur automatisch großgeschrieben.



## **Num Lock - Ziffernblock**

Die numerische Tastaturbelegung wurde aktiviert [Num Lock], wenn diese LED leuchtet.

## Erste Inbetriebnahme

Um Ihr Notebook sicher zu betreiben und eine hohe Lebenserwartung zu gewährleisten sollten Sie das Kapitel „Betriebssicherheit“ am Anfang dieses Handbuches gelesen haben. Das Notebook ist bereits vollständig vorinstalliert, so dass Sie keine Treiber mehr laden müssen und Sie sofort starten können.

- Legen Sie vor der Inbetriebnahme den Akku ein, indem Sie ihn in das Fach hineinlegen bis er einrastet. Verriegeln Sie unbedingt den Akku, um ein ungewolltes Herausfallen des Akkus zu vermeiden.
- Schließen Sie den mitgelieferten Netzadapter an das Notebook an. Verbinden Sie dann das Netzkabel mit dem Adapter und schließen es anschließend an einer Steckdose an.
- Halten Sie das Display beim Aufklappen, Positionieren und Schließen immer mittig fest. Bei Nichtbeachtung könnte das Display beschädigt werden. Versuchen Sie niemals, es mit Gewalt zu öffnen.
- Klappen Sie das Display mit Daumen und Zeigefinger bis zur gewünschten Position auf. Das Display sollte nicht um mehr als 120° aufgeklappt werden.



Bitte stellen Sie bei der ersten Inbetriebnahme Ihres Notebooks sicher, dass der Akku eingesetzt und das Netzteil angeschlossen ist.

- Schalten Sie das Notebook ein, indem Sie den Ein-/Ausschalter **9** betätigen. Das Notebook startet und durchläuft nun verschiedene Phasen.



Es darf sich keine bootfähige Disc im optischen Laufwerk befinden, da sonst das Betriebssystem nicht von der Festplatte geladen wird.

Das Betriebssystem wird von der Festplatte geladen. Der Ladevorgang dauert bei der Ersteinrichtung etwas länger. Erst nachdem alle erforderlichen Daten eingegeben worden sind, ist das Betriebssystem eingerichtet. Das Betriebssystem ist vollständig geladen, wenn der Windows® Desktop angezeigt wird.



Die Erstinstallation kann einige Minuten in Anspruch nehmen. Nehmen Sie während der Erstinstallation das Notebook nicht vom Strom und schalten Sie es nicht aus. Dies könnte sich negativ auf die Installation auswirken. Schalten Sie das Notebook erst dann aus, wenn die Installation erfolgreich abgeschlossen wurde und der Windows® Desktop erscheint.

# Stromversorgung

## Ein-/Ausschalter

- Klappen Sie das Notebook auf und halten Sie den Ein-/Ausschalter  kurz gedrückt, um das Notebook ein- bzw. auszuschalten.

Unabhängig vom Betriebssystem wird das Notebook ausgeschaltet, wenn der Schalter länger als 4 Sekunden ununterbrochen betätigt wird.



Schalten Sie Ihr Notebook nicht aus, während auf die Festplatte oder das optische Laufwerk zugegriffen wird. Andernfalls können Daten verloren gehen. Zum Schutz der Festplatte sollten Sie nach Ausschalten des Notebooks immer mindestens 5 Sekunden warten, bevor Sie es wieder einschalten.

## Netzbetrieb

Ihr Notebook wird mit einem Universal-Netzadapter für Wechselstrom ausgeliefert, welcher sich automatisch auf die angebotene Stromquelle einstellt. Unterstützt werden die folgenden Werte: AC 100 - 240 V~ 50/60 Hz. Beachten Sie die Sicherheitshinweise zur Stromversorgung.

Der Adapter versorgt das Notebook mit Strom und lädt zudem den Akku auf. Ihr Akku wird auch dann geladen, wenn Sie bei angeschlossenem Netzadapter mit Ihrem Notebook arbeiten. Der Netzadapter verbraucht auch dann Strom, wenn das Notebook nicht mit dem Netzadapter verbunden ist. Ziehen Sie daher den Stecker des Netzadapters aus der Steckdose, wenn er nicht mit dem Notebook verbunden ist.



Verwenden Sie dieses Notebook und den beiliegenden Netzadapter ausschließlich miteinander.

### Notebook starten

- Klappen Sie das Display wie oben beschrieben auf und betätigen Sie den Ein/Ausschalter.
- Folgen Sie den Anweisungen auf dem Bildschirm. Die einzelnen Dialoge erklären die durchzuführenden Schritte.
- Die Begrüßungsprozedur führt Sie durch mehrere Bildschirme und Dialoge.
- Wählen Sie Ihre gewünschte Sprache und danach die entsprechenden Länder-einstellungen aus.

### Lizenzvertrag

Lesen Sie bitte den Lizenzvertrag aufmerksam durch. Sie erhalten wichtige rechtliche Hinweise zur Nutzung Ihres Softwareproduktes. Um den gesamten Text zu sehen, müssen Sie den Scrollbalken mit dem Mauszeiger nach unten verschieben, bis Sie das Ende des Dokumentes erreicht haben. Sie stimmen dem Vertrag zu, indem Sie auf das Optionsfeld **Ich nehme den Vertrag an** klicken. Nur dies berechtigt Sie, das Produkt gemäß den Bedingungen zu nutzen.

Nach Eingabe eines Computernamens, können Sie auf der Seite „**Funk**“ Ihr Notebook sofort mit dem Internet verbinden, sofern Sie über eine entsprechend eingerichtete Internet-Verbindung verfügen.

Wenn Sie den Punkt überspringen, haben Sie die Möglichkeit die Verbindung zum Internet nachträglich unter dem Windows® Desktop herzustellen.

Sofern Sie bereits eine Internetverbindung hergestellt haben, können Sie sich jetzt mit einem Microsoft-Konto an Ihrem Notebook anmelden.

Der Microsoft Store bietet Ihnen die Möglichkeit z.B. neue Apps käuflich zu erwerben oder bereits vorinstallierte Apps zu aktualisieren.

Sollten Sie sich mit einem lokalen Konto anmelden, so können Sie die Anmeldung mit einem Microsoft-Konto jederzeit nachholen.

Die folgenden animierten Fenster sind reine Informationen zur Bedienung des neuen Windows® Betriebssystems.

Eingaben jeglicher Art können während der Animation nicht vorgenommen werden.

Nach dem Anmeldeprozess erscheint der Windows® Desktop.



Windows® kann in den ersten Tagen nach der Erstinstallation Daten aktualisieren und konfigurieren (z. B. durch neue Updates), was zu Verzögerungen des Herunterfahrens und Startens des Notebooks führen kann. Schalten Sie daher das Notebook nicht vorzeitig aus. Dies könnte sich negativ auf die Installation auswirken.

## Genereller Umgang mit Akkus

Beim Umgang mit Akkus ist es wichtig, auf eine richtige Nutzung und Ladung zu achten, damit die Kapazität des Akkus voll ausgenutzt und seine Lebensdauer so lang wie möglich erhalten bleibt. Die optimale Ladetemperatur liegt bei ca. 20° C. Beachten Sie auch unbedingt die Sicherheitshinweise.

- Achten Sie auf die richtige Lagerung des Akkus bei längerer Nichtbenutzung Ihres Gerätes.
- Führen Sie einmal monatlich einen kompletten Entlade- bzw. Ladezyklus durch. Lagern Sie das Gerät anschließend mit ca. 50 % der Akku-Kapazität. Somit wird verhindert, dass der Akku vollständig entladen und dauerhaft beschädigt / nicht mehr geladen werden kann.
- Der Akku/das Gerät sollte nicht unbeaufsichtigt geladen werden.
- Während des Ladens sollte der Akku/das Gerät nicht auf empfindlichen oder leicht entzündlichen Materialien positioniert werden.

## Akkubetrieb



Akkus speichern elektrische Energie in ihren Zellen und geben sie dann bei Bedarf wieder ab. Bitte laden und entladen Sie den neuen Akku zwei- bis dreimal hintereinander vollständig, damit dieser seine volle Leistungsfähigkeit erreicht!

## Einsetzen des Akkus

- Legen Sie den Akku ein, indem Sie ihn in das Fach gleiten lassen bis er einrastet. Verriegeln Sie unbedingt den Akku, um ein ungewolltes Herausfallen des Akkus zu vermeiden.

## Entnehmen des Akkus

- Stellen Sie sicher, dass das Notebook ausgeschaltet und nicht mit dem Stromnetz verbunden ist.
- Drehen Sie das Notebook um.
- Entriegeln Sie den Akku, indem Sie die Verriegelung in die Position  schieben.
- Entfernen Sie bei gehaltenem Auswurfriegel den Akku.

## HINWEIS!

### **Beschädigungsgefahr!**

Beschädigte oder verschmutzte Kontakte an Akku und Notebook können zu Fehlfunktionen führen.

- Achten Sie bei der Lagerung der Akkus und der Benutzung des Notebooks darauf, dass die Kontakte nicht beschädigt oder verschmutzt werden.



Entfernen Sie den Akku nicht, während das Gerät eingeschaltet ist, da andernfalls Daten verloren gehen können.

### **Aufladen des Akkus**

Der Akku wird über den Netzadapter aufgeladen. Wenn der Netzadapter angeschlossen ist, lädt sich der Akku automatisch auf, unabhängig davon, ob das Notebook eingeschaltet ist oder nicht. Eine vollständige Aufladung benötigt bei abgeschaltetem Notebook einige Stunden. Wenn das Notebook eingeschaltet ist, dauert der Ladevorgang deutlich länger.



Der Ladevorgang wird unterbrochen, wenn Temperatur oder Spannung des Akkus zu hoch sind.

### **Entladen des Akkus**

Betreiben Sie das Notebook über den Akku, bis es sich aufgrund der niedrigen Akkuladung von allein ausschaltet.



Denken Sie daran, Ihre geöffneten Dateien rechtzeitig zu sichern, um eventuellen Datenverlust zu vermeiden.

## Akkuleistung

Die jeweilige Betriebsdauer variiert je nach Einstellung der Stromsparfunktionen. Ihr Notebook erfordert einen höheren Leistungsanspruch bei der Ausführung bestimmter Anwendungen, wie z. B. das Abspielen einer DVD.



Wenn Sie die Warnsignale bei niedrigem Akkustand ignorieren, wird Ihr Notebook heruntergefahren. Entfernen Sie niemals den Akku, während das Notebook eingeschaltet ist oder wenn das Notebook noch nicht heruntergefahren ist, da dies zu Datenverlusten führen kann.

## Energieverwaltung (Power Options)

Ihr Notebook bietet automatische und modifizierbare Stromspar- und Energiefunktionen, die Sie zur Maximierung der Akkunutzungsdauer und Reduzierung der gesamten Betriebskosten verwenden können.

### Energiespartipps

- Mit den Tasten **Fn+F1** können Sie in den Energiesparmodus wechseln.
- Über die Einstellungen in den Energieoptionen können Sie die Energieverwaltung Ihres Computers optimieren.
- Soll der Computer über einen längeren Zeitraum nicht verwendet werden, trennen Sie in jedem Fall die Stromzufuhr, damit keine Energie verbraucht wird. Ziehen Sie dazu den Netzstecker.

Dank der Energieverwaltungsfunktion kann das Gerät, wenn es für eine gewisse Zeit nicht benutzt wurde, in den Energiespar- bzw. Ruhemodus wechseln.

Damit dieses Energiesparpotenzial genutzt werden kann, wurde die Energieverwaltungsfunktion so voreingestellt, dass sich das System bei Betrieb mit einem Netzadapter wie folgt verhält:

- Abschalten des Bildschirms nach 10 Minuten
- Wechseln in den Energiesparmodus nach 30 Minuten

bei Akkubetrieb wie folgt verhält:

- Abschalten des Bildschirms nach 5 Minuten
- Wechseln in den Energiesparmodus nach 15 Minuten

Durch Drücken des Ein-/Ausschalters wird der Energiesparmodus beendet.

### ECO-Modus

Sie können durch Aktivierung des ECO-Modus Energie sparen und die Laufzeit Ihres Akkus verlängern. Mit der Tastenkombination **Fn+F4** rufen Sie das Menü des ECO-Modus auf.



## Display

### Öffnen und Schließen des Displays

Das Display wird durch die spezielle Konstruktion der Displayscharniere verschlossen, sodass eine zusätzliche Verriegelung nicht erforderlich ist.

- Zum Öffnen klappen Sie das Display mit Daumen und Zeigefinger bis zur gewünschten Position auf.

#### **HINWEIS!**

### **Beschädigungsgefahr!**

Gewaltsames Aufklappen des Displays kann zu Beschädigungen am Gerät führen.

- Halten Sie das Display beim Aufklappen, Positionieren und Schließen immer mittig fest.
- Klappen Sie das Display nicht um mehr als 120° auf.

Dem Schließen und Öffnen des Displays können über die Energieverwaltung unterschiedliche Funktionen zugewiesen werden.

### **Anschluss eines externen Monitors**

Das Notebook verfügt über einen HDMI-Anschluss **12** für einen externen Monitor.

- Fahren Sie Ihr Notebook ordnungsgemäß herunter.
- Schließen Sie das Signalkabel des externen Monitors (nicht im Lieferumfang enthalten) an den HDMI-Anschluss des Notebooks an.
- Verbinden Sie den externen Monitor mit dem Stromnetz und schalten Sie ihn ein.
- Schalten Sie nun Ihr Notebook ein.

# Dateneingabe

## Tastatur

Durch Doppelbelegung einiger Tasten steht Ihnen der gleiche Funktionsumfang wie bei einer herkömmlichen Windows-Tastatur zur Verfügung. Einige Funktionen werden mit Hilfe der für Notebooks typischen **Fn**-Taste eingegeben.

## Notebookspezifische Tastenkombinationen

	Beschreibung
<b>Fn + F1</b>	<b>Sleep</b>
<b>Fn + F2</b>	<b>Flugzeugmodus</b> Mit dieser Tastenkombination schalten Sie den Flugzeugmodus ein oder aus.
<b>Fn + F4</b>	<b>ECO-Modus</b> Mit dieser Tastenkombination rufen Sie das Menü des ECO-Modus auf.
<b>Fn + F5</b>	<b>Dunkler</b> Verringert die Helligkeit des Displays
<b>Fn + F6</b>	<b>Heller</b> Erhöht die Helligkeit des Displays
<b>Fn + F7</b>	<b>Hintergrundbeleuchtung</b> Schaltet die Hintergrundbeleuchtung des eingebauten Displays aus, um Energie zu sparen. Durch das Drücken von <b>Fn+F7</b> wird die Hintergrundbeleuchtung wieder eingeschaltet.
<b>Fn + F8</b>	<b>Anzeige</b> Schaltet die Bildschirmanzeige zwischen LCD, externem Display und gleichzeitiger Anzeige um.
<b>Fn + F9</b>	<b>Touchpad</b> Schaltet das Touchpad ein oder aus.
<b>Fn + F10</b>	<b>Stummschaltung</b> Schaltet die Tonwiedergabe ein oder aus
<b>Fn + F11</b>	<b>Leiser</b> Verringert die Lautstärke der Tonwiedergabe

	Beschreibung
<b>Fn + F12</b>	<b>Lauter</b> Erhöht die Lautstärke der Tonwiedergabe.

## Touchpad

### HINWEIS!

### Beschädigungsgefahr!

Bei Verwendung von nicht geeigneten Gegenständen zur Steuerung des Gerätes kann das Touchpad dauerhaft beschädigt werden.

- Benutzen Sie keine scharfkantigen Gegenstände (z. B. Kugelschreiber).

## Optisches Laufwerk

### Einlegen einer Disc

Anders als bei optischen Laufwerken in einem Desktop-PC verwendet das Notebook eine Halterung zum Arretieren der Disc.

Beim Einlegen der Disc ist darauf zu achten, dass sie genau **auf die Halterung gedrückt** wird und dort **einrastet**.

### HINWEIS!

### Beschädigungsgefahr!

Durch die hohen Geschwindigkeiten im Laufwerk können defekte Medien brechen und Ihr Gerät beschädigen. Schäden, die durch defekte Medien entstehen, sind von der Gewährleistung ausgenommen und müssen kostenpflichtig repariert werden.

- Benutzen Sie keine verkratzten, angebrochenen, verschmutzten oder qualitativ schlechten Discs.

- Bekleben Sie die Discs nicht mit Schutzfolie oder anderen Aufklebern, der Klebstoff kann die Oberfläche der Discs schädigen und Ihre Daten zerstören.
- Schauen Sie sich die Discs genau an, bevor Sie diese einlegen. Sind Schäden oder Verschmutzungen erkennbar, dürfen Sie diese Discs nicht benutzen.
  - Drücken Sie bei eingeschaltetem Gerät die Auswurf-taste **17** am optischen Laufwerk **16**, um die Lade zu öffnen.
  - Legen Sie die Disc mit der Beschriftung nach oben auf die Lade und drücken sie vorsichtig hinunter. Die Disc liegt nun flach auf der Lade und rastet hörbar auf der Disc-Halterung ein.
  - Prüfen Sie, ob die Disc sich frei drehen kann und schieben Sie die Lade dann vorsichtig wieder zurück, bis sie einrastet.



Solange das Notebook auf das optische Laufwerk zugreift, versuchen Sie nicht, die Disc aus dem Laufwerk zu nehmen.

## Notentnahme einer blockierten Disc

Sollte sich die Schublade nicht mehr automatisch öffnen, kann sie manuell geöffnet werden, sofern Ihr Gerät eine Notentriegelung hat.

- Beenden Sie Windows® und schalten Sie das Notebook aus.
- Führen Sie einen langen spitzen Gegenstand (z. B. aufgebogene Büroklammer) soweit in die Notentnahmeöffnung **18** ein, bis Sie einen Widerstand spüren.
- Durch einen leichten Druck öffnet sich nun die Schublade.
- Entnehmen Sie die Disc und starten Sie nun das Notebook erneut.

## Discs abspielen / auslesen

Ihr optisches Laufwerk ist in der Lage, Audio CDs, DVD-Filme oder Daten CDs/DVDs abzuspielen. Nachdem eine Disc geladen wurde, öffnet sich ein Auswahlfenster mit verschiedenen Optionen zur Wiedergabe. I. d. R. stehen Ihnen diverse Programme zur Verfügung. Sollte sich das Auswahlfenster nicht öffnen, besteht immer die Möglichkeit, über den **Explorer** auf das optische Laufwerk zuzugreifen.

## Regionale Wiedergabeinformationen bei DVD

Die Wiedergabe von DVD-Filmtiteln beinhaltet die Dekodierung von MPEG2-Video, digitalen AC3 Audiodaten und CSS-geschützten Inhalten. CSS (manchmal auch Copy Guard genannt) ist die Bezeichnung eines Datenschutzprogrammes, das von der Filmindustrie als Maßnahme gegen illegale Kopien aufgenommen wurde.

Unter den vielen Reglementierungen für CSS-Lizenznehmer sind die wichtigsten die Wiedergabeeinschränkungen bei landesspezifischen Inhalten.

Um geographisch abgegrenzte Filmfreigaben zu erleichtern, werden DVD-Titel für bestimmte Regionen freigegeben. Copyright-Bestimmungen der jeweiligen Rechteinhaber verlangen, dass jeder DVD-Film auf eine bestimmte Region beschränkt wird (meistens die Region, in der er verkauft wird).

Zwar können DVD-Filmversionen in mehreren Regionen veröffentlicht werden, aber die CSS-Regeln verlangen, dass jedes CSS-dechiffrierfähige System nur für eine Region einsetzbar sein darf.



Die Regions-Einstellung kann über die Ansichtsoftware bis zu fünf Mal verändert werden, dann bleibt die letzte Einstellung permanent. Wenn Sie die Regions-Einstellung dann nochmals verändern wollen, muss dies werksseitig vorgenommen werden. Kosten für Versand und Einstellung müssen vom Anwender getragen werden.

## Themen rund um den Brenner

Dieser Abschnitt bezieht sich nur auf Geräte, die mit einem CD-RW, einem Kombo (Kombination aus CD-/DVD-Leselaufwerk) oder einem DVD-RW-Laufwerk ausgeliefert wurden. Zunächst erhalten Sie Informationen zu den sog. **Rohlingen**.

Normale CDs werden von einem Glas-Master gepresst und anschließend versiegelt. Bei Rohlingen werden digitale Informationen mit dem Laser des Brenners eingebrannt. Daher sind sie empfindlicher als die herkömmlichen Discs.

Vermeiden Sie daher, insbesondere bei unbeschriebenen Rohlingen, unbedingt:

- Bestrahlung durch Sonnenlicht (UVA/UVB)
- Kratzer und Beschädigungen
- Extreme Temperaturen

## Soundsystem

Ihr Notebook ist mit einem High Definition Audiosystem mit 2 Lautsprechern (Dolby®\*) ausgestattet. Über das Menü **Dolby** in den **Eigenschaften von Lautsprecher** können persönliche Einstellungen vorgenommen werden. Dies gewährleistet eine optimale Unterstützung für alle gängigen Programme und Spiele.

## Externe Audioverbindungen

Ihr Notebook verfügt über eingebaute Stereo-Lautsprecher, so dass Sie stets ohne zusätzliche Geräte Klänge wiedergeben können. Die Benutzung der externen Anschlüsse gibt Ihnen eine gute Möglichkeit, Ihr Notebook mit externen Geräten zu verbinden. Mit Hilfe der Tastenkombination **Fn+F11** und **Fn+F12** haben Sie die Möglichkeit, die Lautstärke zu regulieren.



### Gehörschädigung!

Zu große Lautstärke bei der Verwendung von Ohrhörern oder Kopfhörern sowie die Veränderung der Grundeinstellungen des Equalizers, der Treiber, der Software oder des Betriebssystems erzeugt übermäßigen Schalldruck und kann zum Verlust des Hörsinns führen.

- Stellen Sie die Lautstärke vor der Wiedergabe auf den niedrigsten Wert ein.
- Starten Sie die Wiedergabe und erhöhen Sie die Lautstärke auf den Pegel, der für Sie angenehm ist.

## Netzwerkbetrieb

### Netzwerkanschluss

Schließen Sie ein Ende mit dem RJ45-Anschluss (Westernstecker) **11** an die Netzwerkschnittstelle Ihres Notebooks an und das andere an einen anderen Computer oder Hub/Switch. Weitere Erläuterungen zum Netzwerk finden Sie in der Windows®-Hilfe.

\* **Dolby** ist ein eingetragenes Warenzeichen der Dolby Laboratories.

## Wireless LAN (Funk-Netzwerk)

Diese Funktion ermöglicht es Ihnen, über Funk eine Netzwerkverbindung zu einer entsprechenden Gegenstelle aufzubauen. Bitte lesen Sie die erforderlichen Voraussetzungen.

Die Wireless LAN- Funktion wird über das Windows® Menü ein- bzw. ausgeschaltet und ist ab Werk aktiviert.



Betreiben Sie die WLAN Funktion nicht an Orten (Bsp.: Krankenhaus, Flugzeug etc.), in denen funkempfindliche Geräte stehen. Schalten Sie das Gerät nur ein, wenn sichergestellt ist, dass keine Beeinträchtigung besteht.

### Voraussetzungen

Als Gegenstelle kann man einen sog. Access Point benutzen. Ein Access Point ist ein Funkübertragungsgerät, das mit Ihrem Notebook kommuniziert und den Zugriff auf das angeschlossene Netzwerk steuert.

WLAN Access Points sind häufig in Großraumbüros, Flughäfen, Bahnhöfen, Universitäten oder Internet-Cafés zu finden. Sie bieten Zugriff auf eigene Dienste und Netzwerke oder das Internet.

Meist sind Zugangsberechtigungen erforderlich, die i. d. R. kostenpflichtig sind. Oft findet man Access Points mit integriertem DSL-Modem. Diese sog. Router stellen die Verbindung zum vorhandenen DSL-Internetanschluss und dem Wireless LAN her.

Es kann auch ohne Access Point eine Verbindung zu einem anderen Endgerät mit Wireless LAN-Funktionalität hergestellt werden. Allerdings limitiert sich das Netzwerk ohne Router auf die direkt verbundenen Geräte.

Wird eine Verschlüsselung bei der Übertragung benutzt, muss diese bei allen Geräten nach dem gleichen Verfahren und den gleichen Einstellungen arbeiten. Die Verschlüsselung ist ein Verfahren, um das Netzwerk vor unbefugtem Zugriff zu schützen.

Die Übertragungsgeschwindigkeit kann je nach Entfernung und Auslastung der Gegenstelle variieren.

## Bluetooth®

Die Bluetooth-Technologie dient dazu, kurze Entfernungen drahtlos zu überbrücken. Bluetooth-Geräte übertragen Daten per Funk, so dass Computer, Mobiltelefone, Drucker, Tastaturen, Mäuse und andere Geräte ohne Kabel miteinander kommunizieren können. Es gibt zahlreiche Verwendungsmöglichkeiten für die Bluetooth-Drahtlos-technologie. Im Folgenden sind nur einige davon aufgezählt:

- Erstellen einer drahtlosen Verbindung zum Internet mit einem Mobiltelefon.
- Übertragen von Dateien zwischen Computern oder zwischen einem Computer und einem anderen Gerät.
- Drucken mit einem Bluetooth-Drucker.
- Verwenden einer Bluetooth-Tastatur und -Maus.
- Verbinden mit einem PAN (Personal Area Network).

Die Datenübertragungsgeschwindigkeit der Bluetooth-Drahtlostechnologie kann je nach Gerät oder Umgebungsfaktoren unterschiedlich sein. Mit einem Bluetooth-Gerät können Daten durch Wände, Jackentaschen und Aktentaschen übertragen werden. Die Übertragung zwischen Bluetooth-Geräten erfolgt mit der Hochfrequenz von 2,4 Gigahertz (GHz).



Betreiben Sie die Bluetooth-Funktion nicht an Orten (Bsp.: Krankenhaus, Flugzeug etc.), in denen funkempfindliche Geräte stehen. Schalten Sie das Gerät nur ein, wenn sichergestellt ist, dass keine Beeinträchtigung besteht.

## Flugzeugmodus

Über den Flugmodus werden alle Funkverbindungen (z. B. WLAN, Bluetooth®) deaktiviert. Standardmäßig ist der Flugzeugmodus deaktiviert, somit stehen alle Funkverbindungen zur Verfügung.



## Multikartenleser

Speicherkarten sind Medien, die z. B. im Bereich der digitalen Fotografie eingesetzt werden. Die Form und Kapazität einer Speicherkarte kann je nach Hersteller variieren.

Sie können nachfolgende Kartentypen verwenden:

- SD, SDHC und SDXC

### HINWEIS!

### Beschädigungsgefahr!

Unsachgemäßes Einlegen der Speicherkarte kann zu Beschädigungen am Gerät führen.

- Schieben Sie die Speicherkarte nur mit den Kontakten nach unten in den Kartenschacht **8**.

### Speicherkarte einlegen

- Schieben Sie die Karte bis zum Anschlag hinein.

### Speicherkarte entfernen

- Um die Karte zu entfernen, drücken Sie diese zunächst in den Anschluss hinein, um die Sicherung zu lösen.
- Ziehen Sie nun die Karte aus dem Schacht und lagern Sie diese fachgerecht.

## USB-Anschluss

Der Universal Serial Bus ist ein Standard für den Anschluss von Eingabegeräten, Scannern und weiteren Peripherien. Die USB 3.0 Anschlüsse sind vollständig abwärtskompatibel. Ihr Notebook verfügt über **2 USB 3.0 Anschlüsse** **13** und **2 USB 2.0 Anschlussbuchsen** **15**.



Achten Sie darauf, dass der Stecker und die Buchse genau zusammen passen, um eine Beschädigung der Kontakte zu vermeiden. Durch die Anordnung der Kontakte passt der Stecker nur in einer Position in die Buchse (Ausnahme: USB Typ C).

Schließen Sie Ihre USB-Geräte möglichst immer an dem Anschluss an, an dem sie installiert wurden. Andernfalls erhalten Geräte eine neue ID und eine Nachinstallation der Treiber ist erforderlich.

# Notebook sichern

## Einschaltkennwort

Sie können Ihr Notebook mit einem Einschaltkennwort gegen unbefugte Benutzung schützen. Beim Einschalten des Notebooks erscheint dann eine Aufforderung zur Eingabe des Kennwortes auf dem Bildschirm. Das Kennwort wird in der **UEFI-Einstellung** eingerichtet.



Bewahren Sie Ihr Kennwort an einem sicheren Ort auf. Wenn Sie Ihr Kennwort vergessen, haben Sie keine Möglichkeit, dieses zu löschen. Wenden Sie sich in diesem Falle an Ihren Kundendienst.

Sie können auch die Sicherheitsoption von Windows® nutzen, um Ihre Daten vor unbefugtem Zugriff zu schützen.

## Kensington-Sicherheitsschloss

Mit einem sog. **Kensington-Sicherheitsschloss** **10** können Sie Ihr Notebook gegen Diebstahl schützen. Im Fachhandel finden Sie dieses Sicherheitsschloss mit Kabel als Zubehör.

Um das Sicherheitsschloss anzubringen, wickeln Sie das Kabel um einen stationären Gegenstand, z. B. ein Tischbein. Stecken Sie das Schloss in die Kensington-Vorrichtung und drehen Sie den Schlüssel, um es abzuschließen. Bewahren Sie den Schlüssel an einem sicheren Ort auf.

## Notebook in den Auslieferungszustand zurücksetzen

Sollte Ihr System einmal nicht mehr ordnungsgemäß reagieren und eine Wiederherstellung des Systems notwendig sein, nutzen Sie je nach Ausstattung Ihres Notebooks entweder Cyberlink PowerRecover oder die Windows eigenen Wiederherstellungsoptionen.

## Systemwiederherstellung mit PowerRecover

Bei Problemen mit der Installation oder anderen Softwareproblemen, bei denen es nötig ist, die Software neu zu installieren, bietet Ihnen PowerRecover mehrere Möglichkeiten, um Windows® neu auf Ihrem Notebook aufzuspielen.

Achten Sie vorher darauf, dass Sie alle für Sie wichtigen Daten oder Programme gesichert haben.

## Systemwiederherstellung starten

- Starten Sie das Gerät neu und drücken Sie während des Startvorgangs die Taste F11, um **PowerRecover** zu starten.

**oder**

- Klicken Sie im Startmenü auf die **PowerRecover** App, um das Programm zu starten.

Es werden Ihnen folgende mögliche Optionen angeboten:

- **Notfallmedium für Treiber und Tools erstellen**  
Die Treiber und Tools werden auf einem Speichermedium gesichert.
  - **Notfallmedium für Treiber und Tools erstellen**  
Erstellung einer Support Disc
  - **Notfall-USB-Disk für Treiber und Tools erstellen**  
Erstellen eines Support-USB-Speichermediums
  - **Aktualisieren Sie Ihren PC, ohne Ihre Daten zu beschädigen**  
Aktualisierung des Gerätes mit Hilfe der Windows Wiederherstellungsoptionen.
  - **Eigene Dateien beibehalten**  
Es werden alle Apps und Einstellungen entfernt, die persönlichen Daten bleiben erhalten.
  - **Alles entfernen**  
Alle Daten, Apps und Einstellungen werden entfernt.
  - **Wiederherstellung**  
Das Gerät wird neu gestartet und in den Auslieferungszustand zurückversetzt.
  - **Auf HDD zurücksetzen - keine Sicherung der Benutzerdaten**  
Alle Daten auf dem Gerät werden unwiderruflich gelöscht.  
Es wird der Auslieferungszustand wieder hergestellt.
  - **Auf HDD zurücksetzen - mit gesicherten Benutzerdaten**  
Es wird der Auslieferungszustand erstellt und alle Benutzerdaten unter **C:\USERS** werden gesichert.
- Klicken Sie auf **Weiter** und folgen Sie den weiteren Anweisungen auf dem Bildschirm, um den Auslieferungszustand wieder herzustellen.



Bei der Option mit gesicherten Benutzerdaten dauert die Rücksicherung sehr lange. Es werden nur die Daten gesichert, die sich in dem Ordner C:\USERS befinden. Alle weiteren Daten werden gelöscht. Führen Sie daher immer regelmäßig eine Datensicherung auf externen Datenträgern durch. Die Geltendmachung von Schadensersatzansprüchen für Datenverlust und dadurch entstandene Folgeschäden wird ausgeschlossen.



Sollte Ihr System auf das Drücken der Taste **F11** nicht mit dem Starten des Programms PowerRecover reagieren, dann nutzt Ihr System die Windows eigenen Wiederherstellungsoptionen; lesen Sie in diesem Fall weiter im Kapitel „Systemwiederherstellung mit Windows Wiederherstellungsoptionen“.

## Systemwiederherstellung mit Windows Wiederherstellungsoptionen

Falls bei Ihrem Gerät Probleme auftreten, können Sie es auffrischen oder zurücksetzen. Beim Auffrischen des Gerätes wird Windows neu installiert. Ihre persönlichen Dateien und Einstellungen werden beibehalten.

Beim Zurücksetzen des Gerätes wird Windows erneut installiert. Ihre Dateien, Einstellungen und Apps werden mit Ausnahme der auf dem Gerät vorinstallierten Apps jedoch gelöscht.



Sollte das Notebook dreimal hintereinander nicht ordnungsgemäß gestartet sein, erscheint automatisch das Windows Wiederherstellungsmenü.

### So frischen Sie Ihr Gerät auf

- Öffnen Sie das Startmenü.
- Wählen Sie die App **Einstellungen** aus der Liste aus.
- Tippen oder klicken Sie auf **Update und Sicherheit**.
- Tippen oder klicken Sie auf den Menüpunkt **Wiederherstellung**.
- Tippen oder klicken Sie auf **Los geht's**.
- Es öffnet sich ein Auswahlfenster, wählen Sie hier die Wiederherstellungsoption **Eigene Dateien behalten**, um den PC aufzufrischen.

### So setzen Sie Ihr Gerät zurück

- Öffnen Sie das Startmenü.
- Wählen Sie die App **Einstellungen** aus der Liste aus.
- Tippen oder klicken Sie auf **Update und Sicherheit**.
- Tippen oder klicken Sie auf den Menüpunkt **Wiederherstellung**.
- Tippen oder klicken Sie auf **Los geht's**.
- Es öffnet sich ein Auswahlfenster, wählen Sie hier die Wiederherstellungsoption **Alles entfernen**, um Windows komplett neu zu installieren.



Führen Sie jede Art der Wiederherstellung nur mit angeschlossenem Netzteil durch.



Wenn Sie das Windows Passwort Ihres Gerätes vergessen haben, können Sie das Notebook auch durch einen Neustart vom Anmeldebildschirm aus zurücksetzen. Halten Sie dazu im Anmeldebildschirm die Umschalttaste gedrückt und wählen Sie dann **Ein/Aus**  > **Neustart** unten rechts aus. Wählen Sie nach dem Neustart des Gerätes **Problembehandlung** > **Diesen PC zurücksetzen** aus.

## UEFI-Einstellung

In der UEFI-Einstellung (Hardware Basis-Konfiguration Ihres Systems) haben Sie vielfältige Einstellungsmöglichkeiten zum Betrieb Ihres Notebooks. Beispielsweise können Sie die Betriebsweise der Schnittstellen, die Sicherheitsmerkmale oder die Verwaltung der Stromversorgung ändern. Das Notebook ist bereits ab Werk so eingestellt, dass ein optimaler Betrieb gewährleistet ist.



Bitte ändern Sie die Einstellungen nur, wenn dies absolut erforderlich ist und Sie mit den Konfigurationsmöglichkeiten vertraut sind.

## Ausführen der UEFI-Einstellung

Sie können das Konfigurationsprogramm nur kurz nach dem Systemstart ausführen. Wenn das Notebook bereits gestartet ist, schalten Sie es ab und starten es erneut.

- Drücken Sie die **F2** Funktionstaste, um die UEFI-Einstellung zu starten.

## FAQ - Häufig gestellte Fragen

### Wie aktiviere ich Windows®?

- Windows® aktiviert sich automatisch, sobald eine Internetverbindung hergestellt wird.

### Wann empfiehlt sich die Wiederherstellung des Auslieferungszustandes?

- Diese Methode sollte nur als letzte Lösung gewählt werden. Lesen Sie im Kapitel Systemwiederherstellung, welche Alternativen sich anbieten.

### Wie erstelle ich eine Datensicherung?

- Erstellen Sie eine Sicherung und eine Rücksicherung ausgewählter Daten auf externen Medien, um sich mit der Technik vertraut zu machen. Eine Sicherung ist unbrauchbar, wenn Sie nicht in der Lage sind, die Daten wiederherzustellen, das Medium defekt oder nicht mehr verfügbar ist.

### Warum muss ich mein USB-Gerät erneut installieren, obwohl ich dies bereits getan habe?

- Wird das Gerät nicht am gleichen USB-Anschluss betrieben, an dem es installiert worden ist, erhält es automatisch eine neue Kennung. Das Betriebssystem behandelt es dann wie ein neues Gerät und möchte es neu installieren.
- Verwenden Sie den installierten Treiber oder schließen Sie das Gerät an dem Anschluss an, an dem es installiert wurde.

### Das Notebook schaltet sich nicht ein.

- Befindet sich das Notebook im Akkubetrieb, schließen Sie das Notebook an den Netzadapter an und vergewissern Sie sich, dass der Akku geladen ist bzw. wird.
- Wenn Sie das Notebook bereits mit Netzadapter betreiben, trennen Sie den Netzadapter von der Steckdose und schließen Sie zum Test z. B. eine Lampe an dieselbe Steckdose an. Funktioniert die Lampe auch nicht, fragen Sie einen Elektriker um Rat.

### Der Bildschirm ist schwarz.

- Dieser Fehler kann unterschiedliche Ursachen haben:
- Die Betriebsanzeige (Ein-/Ausschalter)  leuchtet nicht und das Notebook befindet sich im Ruhezustand.

#### **Lösung:**

Betätigen Sie den Ein-/Ausschalter.

- Die Energie Sparen Anzeige blinkt. Das Notebook befindet sich im Energie Sparen Modus.
- **Lösung:**  
Betätigen Sie den Ein-/Ausschalter.

## FAQ - Häufig gestellte Fragen

- Die Hintergrundbeleuchtung wurde mit der Tastenkombination **Fn+F7** deaktiviert.

### Lösung:

Durch das Drücken von **Fn+F7** wird die Hintergrundbeleuchtung wieder aktiviert.

- **Das Notebook schaltet sich während des Betriebs aus.**
  - Der Akku könnte leer sein. Schließen Sie das Notebook über den Netzadapter an und laden Sie den Akku auf.

### Das Notebook lässt sich nicht einschalten.

- Betreiben Sie das Notebook über den Akku, überprüfen Sie, ob dieser richtig eingelegt und geladen ist.

### Vom optischen Laufwerk können keine Daten gelesen werden.

- Überprüfen Sie, ob die Disc ordnungsgemäß eingelegt ist.

### Die WLAN-/Bluetooth-Verbindungen funktionieren nicht.

- Überprüfen Sie, ob der Flugzeugmodus ausgeschaltet ist.

### Das Touchpad ist ohne Funktion.

- Um das Touchpad zu aktivieren, drücken Sie die Tastenkombination **Fn+F9**.

### Apps (z.B. Wetter App) können nicht als Live Kachel dargestellt werden.

- Überprüfen Sie das Datum, die Zeitzone und die Uhrzeit.

### Problem bei der Erkennung einer weiteren Festplatte.

Sollten Sie Ihr Gerät um eine zusätzliche Festplatte ergänzen, ist es möglich, dass diese unter Windows nicht sofort sichtbar ist. Sollte dies der Fall sein, gehen Sie wie folgt vor:

- Machen Sie einen Rechtsklick auf den **Startbutton**.
- Machen Sie einen Linksklick auf **Datenträgerverwaltung** und bestätigen Sie das Fenster, was sich nun öffnet, mit **OK**.
- Maximieren Sie das nächste Fenster zum besseren Bearbeiten.

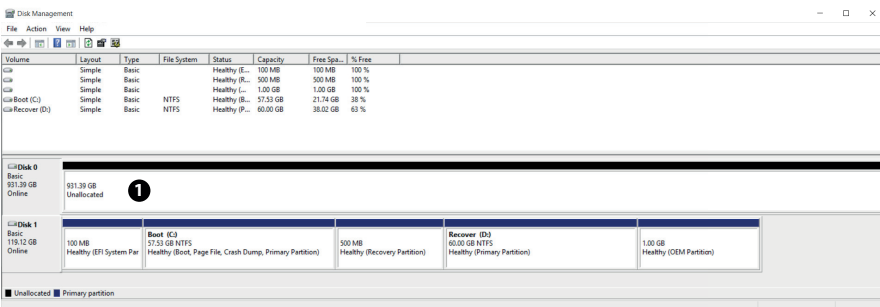

Im unteren Teil des Fensters ❶ sehen Sie nun die zusätzliche Festplatte.

- Klicken Sie mit der rechten Maustaste in den oben markierten Bereich ❶.
- Wählen Sie die erste angezeigte Option aus und bestätigen Sie diese mit einem linken Mausklick.
- Klicken Sie nun solange auf **Weiter** bis **Beenden** erscheint und bestätigen Sie.

Nach wenigen Sekunden ist die Festplatte im Windows Explorer sichtbar und steht Ihnen zur Verfügung.

## Kundendienst

### Erste Hilfe bei Hardwareproblemen

Fehlfunktionen können manchmal banale Ursachen haben, aber manchmal auch von defekten Komponenten ausgehen. Wir möchten Ihnen hiermit einen Leitfaden an die Hand geben, um das Problem zu lösen.

Wenn die hier aufgeführten Maßnahmen keinen Erfolg bringen, helfen wir Ihnen gern weiter. Rufen Sie uns an!

### Lokalisieren der Ursache

Beginnen Sie mit einer sorgfältigen Sichtprüfung aller Kabelverbindungen. Wenn das Notebook an Peripheriegeräte angeschlossen ist, überprüfen Sie auch hier die Steckverbindungen aller Kabel.

### Benötigen Sie weitere Unterstützung?

Wenn Sie trotz der Vorschläge im vorangegangenen Abschnitt immer noch Probleme haben, nehmen Sie bitte Kontakt mit Ihrer Hotline auf oder wenden Sie sich an [www.medion.de](http://www.medion.de). Wir werden Ihnen weiterhelfen.

Bevor Sie sich jedoch an Ihr Technologie Center wenden, bereiten Sie bitte folgende Daten vor:

- Haben Sie Erweiterungen oder Änderungen an der Ausgangskonfiguration vorgenommen?
- Was für zusätzliche Peripheriegeräte nutzen Sie?
- Welche Meldungen, wenn überhaupt, erscheinen?
- Welche Software wurde beim Auftreten des Fehlers verwendet?
- Welche Schritte haben Sie zur Lösung des Problems bereits unternommen?



## Treiberunterstützung

Das System ist mit den installierten Treibern in unseren Testlabors ausgiebig und erfolgreich getestet worden. In der Computerbranche ist es jedoch üblich, dass die Treiber von Zeit zu Zeit aktualisiert werden. Dies kommt daher, dass sich z. B. eventuelle Kompatibilitätsprobleme zu anderen, noch nicht getesteten Komponenten (Programme, Geräte) ergeben haben. Sie können aktuelle Treiber aus dem Internet auf folgender Adresse finden:

<http://www.medion.de>

Bitte wenden Sie sich an die Service-Adresse des Landes, im dem das Gerät erworben wurde.

## Transport

Beachten Sie folgende Hinweise, wenn Sie das Notebook transportieren wollen:

- Schalten Sie das Notebook aus. Entfernen Sie eingelegte DVDs/CDs.
- Warten Sie nach einem Transport des Notebooks solange mit der Inbetriebnahme, bis das Gerät die Umgebungstemperatur angenommen hat. Bei großen Temperatur- oder Feuchtigkeitsschwankungen kann es durch Kondensation zur Feuchtigkeitsbildung innerhalb des Notebooks kommen, die einen elektrischen Kurzschluss verursachen kann.
- Verwenden Sie stets eine Notebook-Tragetasche, um das Notebook vor Schmutz, Feuchtigkeit, Erschütterungen und Kratzern zu schützen.
- Benutzen Sie für den Versand Ihres Notebooks stets die originale Kartonage und lassen Sie sich von Ihrem Transportunternehmen diesbezüglich beraten.
- Laden Sie Ihren Akku vor Antritt längerer Reisen unbedingt voll auf und vergessen Sie nicht, den Netzadapter mitzunehmen.
- Erkundigen Sie sich vor einer Reise über die am Zielort vorhandene Strom- und Kommunikationsversorgung.
- Erwerben Sie vor dem Reiseantritt bei Bedarf die erforderlichen Adapter für Strom.
- Legen Sie, bei Versand des Notebooks, den Akku separat in die Kartonage.
- Wenn Sie die Handgepäckkontrolle am Flughafen passieren, ist es empfehlenswert, dass Sie das Notebook und alle magnetischen Speichermedien (externe Festplatten) durch die Röntgenanlage (die Vorrichtung, auf der Sie Ihre Taschen abstellen) schicken. Vermeiden Sie den Magnetdetektor (die Konstruktion, durch die Sie gehen) oder den Magnetstab (das Handgerät des Sicherheitspersonals), da dies u. U. Ihre Daten zerstören könnte.

## Wartung

Es befinden sich keine zu wartenden oder zu reinigenden Teile innerhalb des Notebook-Gehäuses.

- Ziehen Sie vor dem Reinigen immer den Netzstecker, alle Verbindungskabel und entfernen Sie den Akku.
- Reinigen Sie das Notebook nur mit einem angefeuchteten, fusselfreien Tuch.
- Verwenden Sie keine Lösungsmittel, ätzende oder gasförmige Reinigungsmittel.

### HINWEIS!

### Beschädigungsgefahr!

Die Steckkontakte keinesfalls mit Wasser in Berührung bringen, um Beschädigungen zu vermeiden.

- Sollte dies dennoch passieren, sind die Steckkontakte vor der nächsten Verwendung unbedingt trocken zu reiben.
- Benutzen Sie zur Reinigung Ihres optischen Laufwerks keine CD-ROM-Reinigungsdiscs oder ähnliche Produkte, welche die Linse des Lasers säubern.

## Auf-/Umrüstung und Reparatur

Überlassen Sie die Auf- oder Umrüstung Ihres Notebooks ausschließlich qualifiziertem Fachpersonal. Sollten Sie nicht über die notwendige Qualifikation verfügen, beauftragen Sie einen entsprechenden Service-Techniker. Bitte wenden Sie sich an Ihren Kundendienst, wenn Sie technische Probleme mit Ihrem Notebook haben.

Im Falle einer notwendigen Reparatur wenden Sie sich bitte ausschließlich an unsere autorisierten Servicepartner.

### Hinweise für den Servicetechniker

- Das Öffnen des Notebook-Gehäuses sowie die Auf- und Umrüstung Ihres Notebooks ist nur Service-Technikern vorbehalten.
- Verwenden Sie nur Originalersatzteile.
- Ziehen Sie vor dem Öffnen des Gehäuses alle Strom- und Anschlusskabel und entfernen Sie den Akku. Wird das Notebook vor dem Öffnen nicht vom Stromnetz getrennt, besteht die Gefahr, dass Komponenten beschädigt werden könnten.

- Interne Komponenten des Notebooks können durch elektrostatische Entladung (ESD) beschädigt werden. Führen Sie Systemerweiterungen und -veränderung sowie Reparaturen an einem ESD-Arbeitsplatz durch. Ist ein solcher Arbeitsplatz nicht vorhanden, tragen Sie eine Antistatik-Manschette oder berühren Sie einen gut leitenden, metallischen Körper. Schäden, die durch unsachgemäße Handhabung entstehen, werden von uns kostenpflichtig repariert.

### Hinweise zur Laserstrahlung

- In dem Notebook können Lasereinrichtungen der Laserklasse 1 bis Laserklasse 3b verwendet sein. Die Einrichtung erfüllt die Anforderungen der Laserklasse 1.
- Durch Öffnen des Gehäuses des optischen Laufwerks erhalten Sie Zugriff auf Lasereinrichtungen bis zur Laserklasse 3b.

Bei Ausbau und/oder Öffnung dieser Lasereinrichtungen ist folgendes zu beachten:

- Die eingebauten optischen Laufwerke enthalten keine zur Wartung oder Reparatur vorgesehenen Teile.
- Die Reparatur der optischen Laufwerke ist ausschließlich dem Hersteller vorbehalten.
- Blicken Sie nicht in den Laserstrahl, auch nicht mit optischen Instrumenten.
- Setzen Sie sich nicht dem Laserstrahl aus. Vermeiden Sie die Bestrahlung des Auges oder der Haut durch direkte oder Streustrahlung.

## Recycling und Entsorgung



### Verpackung

Das Gerät befindet sich zum Schutz vor Transportschäden in einer Verpackung. Verpackungen sind Rohstoffe, somit wiederverwendungsfähig und können dem Rohstoffkreislauf zugeführt werden.



### Gerät

Altgeräte dürfen nicht im normalen Hausmüll entsorgt werden. Entsprechend Richtlinie 2012/19/EU ist das Gerät am Ende seiner Lebensdauer einer geordneten Entsorgung zuzuführen. Dabei werden im Gerät enthaltene Wertstoffe der Wiederverwertung zugeführt und die Belastung der Umwelt vermieden. Geben Sie das Altgerät an einer Sammelstelle für Elektroschrott oder einem Wertstoffhof ab. Wenden Sie sich für nähere Auskünfte an Ihr örtliches Entsorgungsunternehmen oder Ihre kommunale Verwaltung.



### Batterien/Akkus

Verbrauchte/defekte Batterien/Akkus gehören nicht in den Hausmüll! Sie müssen bei einer Sammelstelle für Altbatterien abgegeben werden.

## Europäische Norm EN ISO 9241-307 Klasse II

Aufgrund der sehr hohen Anzahl von Transistoren und des damit verbundenen äußerst komplexen Fertigungsprozesses, kann es vereinzelt zu einem Ausfall oder zur fälschlichen Ansteuerung von Pixeln bzw. einzelnen Sub-Pixeln kommen.

In der Vergangenheit gab es immer wieder verschiedenste Ansätze die Anzahl der erlaubten Pixelfehler zu definieren. Diese waren aber zumeist sehr kompliziert und von Hersteller zu Hersteller völlig unterschiedlich. MEDION folgt daher für alle TFT-Display-Produkte bei der Garantieabwicklung den strengen und transparenten Anforderungen der Norm **EN ISO 9241-307, Klasse II**; welche im Folgenden kurz zusammengefasst sind.

Der Standard **EN ISO 9241-307** definiert u.a. allgemein gültige Vorgaben in Bezug auf Pixelfehler. Die Pixelfehler werden in vier Fehlerklassen und drei Fehlertypen kategorisiert. Jeder einzelne Pixel setzt sich wiederum aus drei Sub-Pixeln mit je einer Grundfarbe (Rot, Grün, Blau) zusammen.

### Pixelaufbau

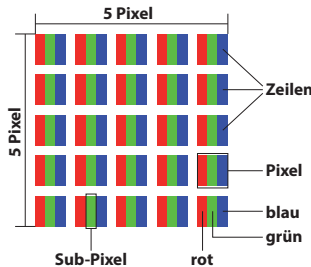

### Pixelfehler-Typen:

- Typ 1:  
dauerhaft leuchtende Pixel (heller, weißer Punkt), obwohl nicht angesteuert.  
Ein weißer Pixel entsteht durch das Leuchten aller drei Subpixel.
- Typ 2:  
nicht leuchtende Pixel (dunkler, schwarzer Punkt), obwohl angesteuert
- Typ 3:  
abnormale oder defekte Subpixel der Farben Rot, Grün oder Blau (z.B. dauerhaft leuchtend mit halber Helligkeit, nicht leuchtend einer Farbe, blinkend oder flackernd, aber nicht vom Typ 1 oder 2)

Ergänzung: Cluster vom Typ3 (= Ausfall von zwei oder mehr Sub-Pixeln in einem Block von 5 x 5 Pixeln. Ein Cluster ist ein Feld von 5 x 5 Pixeln (15 x 5 Subpixeln).

**EN ISO 9241-307, Fehlerklasse II**

<b>Auflösung</b>	<b>Typ 1</b>	<b>Typ 2</b>	<b>Typ 3</b>	<b>Cluster Typ 1, Typ 2</b>	<b>Cluster Typ 3</b>
1024 x 768	2	2	4	0	2
1280 x 800	3	3	6	0	3
1280 x 854	3	3	6	0	3
1280 x 1024	3	3	7	0	3
1366 x 768	3	3	7	0	3
1400 x 1050	3	3	8	0	3
1600 x 900	3	3	8	0	3
1920 x 1080	4	4	9	0	3
1920 x 1200	4	4	9	0	3

**Energy Star®**

ENERGY STAR® ist ein gemeinsames Programm der US-amerikanischen Umweltschutzbehörde EPA (Environmental Protection Agency) und des U.S. Department of Energy, dessen Ziel darin besteht, durch effiziente Produkte und Verfahren Kosten einzusparen und die Umwelt zu schützen.

MEDION® freut sich, unseren Kunden Produkte mit einer ENERGY STAR®-gerechten Kennzeichnung anbieten zu können.

Das Medion® Akoya® E6436 wurde entwickelt und getestet, um die Anforderungen des ENERGY STAR® 6-Programms für Computer zu erfüllen.

Durch den Einsatz ENERGY STAR®-gerechter Produkte und die Nutzung der Energiesparfunktionen Ihres Computers verringern Sie den Stromverbrauch. Ein geringerer Stromverbrauch trägt zu möglichen Einsparungen, einer sauberen Umwelt und der Verringerung der Treibhausgasemissionen bei.

Weitere Informationen zu ENERGY STAR® finden Sie unter <http://www.energystar.gov>. Wir möchten dazu beitragen, die effiziente Nutzung von Energie zu einem wesentlichen Bestandteil Ihrer alltäglichen Abläufe zu machen. Um diese Bemühungen zu unterstützen, hat Medion die folgenden Energiesparfunktionen konfiguriert, die in Kraft treten, wenn Ihr Computer für einen festgelegten Zeitraum inaktiv ist:

	<b>Batteriebetrieb</b>	<b>Netzbetrieb</b>
Display abschalten	5 Minuten	10 Minuten
Standby-Modus aktivieren	15 Minuten	30 Minuten
Festplatten ausschalten	10 Minuten	20 Minuten
Ruhezustand aktivieren	30 Minuten	90 Minuten

## Technische Daten

<b>Allgemein</b>	
Systemtyp	<b>E6436</b>
Integrierte Peripheriegeräte	2 Stereo-Lautsprecher
Abmessungen (B x T x H in mm)	ca. 384 x 270 x 27
Gewicht	ca. 2,3 kg (inkl. Akku)
Installierter Arbeitsspeicher	4 GB
Speicherart	DDR4 Arbeitsspeicher
SSD	128 GB
HDD	1 TB
Optisches Laufwerk	DVD-ReWriter
Display Typ	ca. 39,6 cm (15,6")
Max. Auflösung	1920 x 1080 Pixel
<b>Netzadapter</b>	<b>FSP Group, FSP045-REC N2</b>
Erforderliche Netzspannung	100 - 240 V~ 50/60 Hz
AC Input	100 - 240 V~, 1,5A, 50/60 Hz
DC Output	19 V  2,37 A



## Stromschlaggefahr!

Im Inneren des Gerätes befinden sich stromführende Teile. Bei diesen besteht durch unabsichtlichen Kurzschluss die Gefahr eines elektrischen Schlages oder eines Brandes!

- Das Gehäuse nicht öffnen, um einen elektrischen Schlag zu vermeiden.
- Nur innerhalb von Gebäuden benutzen.

Akku	SMP, A41-E15
Spannung	14,52 V
Kapazität	2600mAh
Energie	37 Wh
Betriebszeit	ca. 3 - 5 Stunden (abhängig von den Notebook-Einstellungen und dem Nutzungsverhalten im Betrieb)
Umgebungsbedingungen	
Min. Betriebstemperatur	5 °C
Max. Betriebstemperatur	30 °C
Zulässige Luftfeuchtigkeit im Betrieb	20 – 80 % (nicht kondensierend)
<b>Anschlüsse</b>	Multikartenleser für SD-, SDHC-, SDXC-Speicherkarten (nicht im Lieferumfang enthalten) 2 x USB 3.0 2 x USB 2.0 1 x HDMI® 1 x LAN (RJ-45)
<b>Anschlüsse Audio</b>	Audio-Kombo (Mic in & Audio out)

## Informationen zum WLAN/Bluetooth®

Frequenzbereich:	2,4 GHz/ 5 GHz
WLAN Standard:	802.11 a/b/g/n/ac
Verschlüsselung:	WEP/WPA/WPA2

<b>Frequenzbereich/MHz</b>	<b>Kanal</b>	<b>max. Sendeleistung/dBm</b>
2400 - 2483,5	1- 13	19,9
BT 2402 - 2480	--	9,08
5150 - 5250	36 - 48	21,83
5250 - 5350	52 - 64	21,39
5470 - 5725	100 - 140	21,67



# Impressum

Copyright © 2017

Alle Rechte vorbehalten.

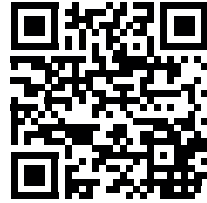

Diese Bedienungsanleitung ist urheberrechtlich geschützt.

Vervielfältigung in mechanischer, elektronischer und jeder anderen Form ohne die schriftliche Genehmigung des Herstellers ist verboten

Das Copyright liegt bei der Firma:

**Medion AG**  
**Am Zehnthof 77**  
**45307 Essen**  
**Deutschland**

Die Anleitung kann über die Service Hotline nachbestellt werden und steht über das Serviceportal [www.medion.com/de/service/start/](http://www.medion.com/de/service/start/) zum Download zur Verfügung.

Sie können auch den oben stehenden QR Code scannen und die Anleitung über das Serviceportal auf Ihr mobiles Endgerät laden.

# Index

## A

Akku .....	20
Akkuleistung .....	29
Aufladen des Akkus .....	28
Einsetzen des Akkus .....	27
Entladen des Akkus .....	28
Entnehmen des Akkus .....	27
Überprüfen der Akkuladung.....	29
Akkuladeanzeige .....	23
Anschließen	
Stromversorgung .....	17
Verkabelung.....	18
Anschluss eines externen Monitors .....	30
Aufstellungsort .....	16
Auf-/Umrüstung.....	47

## B

Bestimmungsgemäßer Gebrauch .....	11
Betriebsicherheit .....	14
Display .....	20
Bluetooth.....	37

## C

Capital Lock – Großschrift.....	23
---------------------------------	----

## D

Darstellung.....	30
Datensicherung.....	15
Display.....	30
Öffnen und Schließen des Displays...30	

## E

ECO-Funktion .....	29
Energiespartipps.....	29
Energieverwaltung.....	29
Energy Star® .....	50

Entsorgung .....	48
Ergonomie.....	17
Erste Hilfe bei Hardwareproblemen .....	45
Externe Audioverbindungen .....	35

## F

FAQ.....	43
Flugzeugmodus .....	37

## H

Hinweise für den Servicetechniker .....	47
---	----

## I

Inbetriebnahme.....	24
---------------------	----

## K

Konformitätsinformation .....	12
Kundendienst .....	45

## L

Lizenzvertrag .....	26
Lokalisieren der Ursache .....	45

## M

Multikartenleser .....	38
Speicherkarte einlegen.....	38
Speicherkarte entfernen.....	38

## N

Netzwerkbetrieb .....	35
Netzwerkanschluss .....	35
Voraussetzungen .....	36
Wireless LAN.....	36
Notebook sichern	
Einschaltkennwort .....	39
Notebookspezifische	
Tastenkombinationen.....	31
Notebook starten .....	26
Num Lock - Ziffernblock .....	23

**P**

Pixelfehler .....49  
Pixelfehler-Typen .....49

**R**

Regionale Wiedergabeinformationen .34  
Reparatur .....47

**S**

Soundsystem .....35  
    Externe Audioverbindungen .....35  
Stromversorgung.....17, 25  
    Akkubetrieb .....27  
    Ein-/Ausschalter .....25  
    Netzbetrieb.....25  
Systemwiederherstellung .....40  
    Auslieferungszustand  
    wiederherstellen .....40  
    PowerRecovery.....40

**T**

Tastatur .....31  
Technische Daten  
    Akku.....52  
    Anschlüsse.....52  
    Umgebungsbedingungen .....52  
Themen rund um den Brenner .....34  
    Rohlinge .....34  
Touchpad.....20, 32  
Transport .....46  
Treiberunterstützung .....46

**U**

UEFI-Einstellung .....42  
Umgebungsbedingungen .....16

**W**

Wartung .....47  
WLAN-/Bluetooth-Anzeige .....23

**Z**

Zugriffsanzeige .....23

# MEDION®

MEDION B.V.  
John F. Kennedylaan 16a  
5981 XC Panningen  
Nederland



Hotline: 02 2006 198  
Fax 02 2006 199



Hotline: 34-20 808 664  
Fax 34-20 808 665

Maak gebruik van het contactformulier onder:  
Veuillez utiliser le formulaire de contact sous :/  
Bitte benutzen Sie das Kontaktformular unter:  
[www.medion.com/contact](http://www.medion.com/contact)

MSN 4006 5361