

# Hinweise zu dieser Bedienungsanleitung

Wir haben diese Bedienungsanleitung für die Installation so gegliedert, dass Sie jederzeit über das Inhaltsverzeichnis die benötigten Informationen themenbezogen nachlesen können.

## Hinweis

Ausführliche Bedienungsanleitungen für die Navigation finden Sie auf der DVD sowie in der Online-Hilfe des Gerätes.

Schlagen Sie im Kapitel „Häufig gestellte Fragen“ nach, um Antworten auf Fragen zu erhalten, die häufig in unserer Kundenbetreuung gestellt werden.

Ziel dieser Bedienungsanleitung ist es, Ihnen den Umgang mit Ihrem Navigationssystem in leicht verständlicher Sprache nahe zu bringen.

## Persönliches

Notieren Sie zu Ihrem Eigentumsnachweis:

Seriennummer (S/N) .....

Passwort .....

Hinweistext .....

SuperPIN .....

UUID .....

Kaufdatum .....

Kaufort .....

Die Seriennummer entnehmen Sie dem Typenschild auf der Rückseite / Unterseite Ihres Gerätes. Übertragen Sie die Nummer ggf. auch in Ihre Garantieunterlagen.

Das Passwort und den Hinweistext geben Sie über die Security Funktion ein. Die SuperPIN und die UUID erhalten Sie nach der Aktivierung der Security Funktion. Siehe Seite 17.

## Die Qualität

Wir haben bei der Wahl der Komponenten unser Augenmerk auf hohe Funktionalität, einfache Handhabung, Sicherheit und Zuverlässigkeit gelegt. Durch ein ausgewogenes Hard- und Softwarekonzept können wir Ihnen ein zukunftsweisendes Navigationssystem präsentieren, das Ihnen viel Freude bei der Arbeit und in der Freizeit bereiten wird. Wir bedanken uns für Ihr Vertrauen in unsere Produkte.

## Der Service

Durch individuelle Kundenbetreuung unterstützen wir Sie bei Ihrer täglichen Arbeit. Nehmen Sie mit uns Kontakt auf, wir freuen uns, Ihnen helfen zu dürfen. Sie finden in diesem Handbuch ein gesondertes Kapitel zum Thema Kundendienst beginnend auf Seite 56.

Copyright © 2008, 29/05/08

Alle Rechte vorbehalten. Diese Bedienungsanleitung ist urheberrechtlich geschützt.

Das Copyright liegt bei der Firma MEDION<sup>®</sup>.

Warenzeichen: MS-DOS<sup>®</sup> und Windows<sup>®</sup> sind eingetragene Warenzeichen der Fa. Microsoft<sup>®</sup>.

Pentium<sup>®</sup> ist ein eingetragenes Warenzeichen der Firma Intel<sup>®</sup>. Andere Warenzeichen sind Eigentum ihrer jeweiligen Besitzer.

**Technische und optische Änderungen sowie Druckfehler vorbehalten.**

# Inhalt

<b>Sicherheit und Wartung .....</b>	<b>1</b>
Sicherheitshinweise .....	1
Datensicherung .....	1
Bedingungen der Betriebsumgebung .....	2
Reparatur .....	2
Umgebungstemperatur .....	2
Elektromagnetische Verträglichkeit .....	3
Anschließen .....	4
Stromversorgung über Autoadapter .....	4
Verkabelung .....	4
Konformitätsinformation nach R&TTE .....	4
Akkubetrieb .....	5
Wartung .....	5
Pflege des Displays .....	5
Entsorgung .....	6
Transport .....	6
<b>Lieferumfang .....</b>	<b>7</b>
<b>Ansichten .....</b>	<b>8</b>
Ansicht von vorne .....	8
Rückansicht .....	9
Ansicht von unten .....	9
Ansicht von oben .....	9
Linke Seite .....	10
<b>Ersteinrichtung .....</b>	<b>11</b>
I. Akku laden .....	11
II. Stromversorgung .....	12
Stromversorgung über Autoadapter .....	12
Alternative Lademöglichkeit des Akkus .....	12
III. Gerät ein- und ausschalten .....	13
IV. Navigationssoftware installieren .....	14
<b>Allgemeine Bedienungshinweise .....</b>	<b>15</b>
Ein- und Ausschalten .....	15

<b>Security .....</b>	<b>17</b>
Passwort und Hinweistext anlegen .....	17
Einstellungen vornehmen.....	18
SuperPIN und UUID.....	19
Nachträgliche Einstellungen vornehmen .....	20
Passwortabfrage .....	21
<b>Navigationssystem zurücksetzen .....</b>	<b>22</b>
Reset .....	22
Vollständiges Abschalten/Hard Reset .....	22
<b>Navigieren .....</b>	<b>23</b>
Sicherheitshinweise Navigation .....	23
Hinweise für die Navigation .....	23
Hinweise für die Benutzung im Fahrzeug .....	24
Zusätzliche Hinweise für die Benutzung am Fahrrad.....	24
Antennenausrichtung.....	25
I. Autohalterung montieren.....	25
II. Navigationssystem befestigen.....	26
III. Autoadapter anschließen .....	27
IV. Navigationssoftware starten .....	28
<b>Sprachkommandos .....</b>	<b>29</b>
<b>Freisprecheinrichtung über Bluetooth .....</b>	<b>35</b>
Bluetooth Anwendung starten .....	35
Übersicht des Hauptbildschirms .....	36
Navigationsgerät und Mobiltelefon koppeln .....	37
Eingehende Anrufe annehmen .....	38
Anrufe tätigen .....	38
Während eines Anrufes .....	39
<b>MP3-Player .....</b>	<b>40</b>
Übersicht des Hauptbildschirms .....	40
Titel auswählen und in die Favoritenliste aufnehmen .....	42
Favoritenliste .....	43
Liste der festgelegten Lesezeichen .....	43
<b>Picture Viewer .....</b>	<b>44</b>
Bedienung des Picture Viewers.....	44
Hauptbildschirm.....	44
Vollbildansicht .....	45
<b>Travelguide .....</b>	<b>47</b>

<b>AlarmClock (Weckfunktion)</b> .....	<b>48</b>
Übersicht des Hauptbildschirms .....	48
Beschreibung der Schaltflächen.....	49
Einstellen der Systemzeit.....	50
Auswahl eines Wecktons .....	50
Lautstärke einstellen.....	51
Snooze-Funktion .....	52
Beenden der AlarmClock.....	52
<b>Sudoku</b> .....	<b>53</b>
Übersicht des Hauptbildschirms .....	53
Beschreibung der Schaltflächen.....	53
<b>Häufig gestellte Fragen</b> .....	<b>55</b>
<b>Kundendienst</b> .....	<b>56</b>
Fehler und mögliche Ursachen .....	56
Benötigen Sie weitere Unterstützung?.....	56
<b>Anhang</b> .....	<b>57</b>
Sonderfunktion CleanUp (englische Programmführung).....	57
Synchronisation mit dem PC .....	60
I. Microsoft® ActiveSync® installieren.....	60
II. Mit dem PC verbinden .....	61
Alternative Lademöglichkeit des Akkus .....	61
III. Mit Microsoft® ActiveSync® arbeiten .....	62
GPS (Global Positioning System) .....	63
TMC (Traffic Message Channel).....	64
TMC-Wurfantenne anschließen.....	65
Umgang mit Speicherkarten .....	66
Einsetzen von Speicherkarten.....	66
Entfernen der Speicherkarte .....	66
Zugriff auf Speicherkarten .....	66
Datenaustausch über Kartenleser .....	67
Weiteres Kartenmaterial.....	67
Übertragung von Kartenmaterial auf eine Speicherkarte.....	67
Alternative Installation der Navigationssoftware von einer Speicherkarte .....	68
Übertragen von Installationsdateien und Kartenmaterial in den internen Speicher...	68
<b>Technische Daten</b> .....	<b>69</b>
<b>Index</b> .....	<b>70</b>



# Sicherheit und Wartung

## Sicherheitshinweise

Bitte lesen Sie dieses Kapitel aufmerksam durch und befolgen Sie alle aufgeführten Hinweise. So gewährleisten Sie einen zuverlässigen Betrieb und eine lange Lebenserwartung Ihres Gerätes.

Bewahren Sie die Verpackung und die Bedienungsanleitung gut auf, um sie bei einer Veräußerung des Gerätes dem neuen Besitzer weiter geben zu können.

- Lassen Sie Kinder nicht unbeaufsichtigt an elektrischen Geräten spielen. Kinder können mögliche Gefahren nicht immer richtig erkennen.
- Halten Sie das Verpackungsmaterial, wie z.B. Folien von Kindern fern. Bei Missbrauch könnte Erstickungsgefahr bestehen.
- Öffnen Sie niemals das Gehäuse des Gerätes oder des Zubehörs, sie beinhalten keine wartenden Teile! Bei geöffnetem Gehäuse besteht Lebensgefahr durch elektrischen Schlag.
- Legen Sie keine Gegenstände auf das Gerät und üben Sie keinen Druck auf das Display aus. Andernfalls kann das Display brechen.
- Berühren Sie nicht das Display mit kantigen Gegenständen, um Beschädigungen zu vermeiden. Verwenden Sie ausschließlich den Stift oder einen anderen stumpfen Stift. In vielen Fällen kann eine Bedienung auch über den Finger erfolgen.
- Es besteht Verletzungsgefahr, wenn das Display bricht. Sollte dies passieren, packen Sie mit Schutzhandschuhen die geborstenen Teile ein und senden Sie diese zur fachgerechten Entsorgung an Ihr Service Center. Waschen Sie anschließend Ihre Hände mit Seife, da nicht auszuschließen ist, dass Chemikalien ausgetreten sein könnten.

Beenden Sie die Stromversorgung, schalten Sie das Gerät sofort aus bzw. erst gar nicht ein und wenden Sie sich an das Service Center

- wenn das Gehäuse des Gerätes oder des Zubehörs beschädigt ist oder Flüssigkeiten hineingelaufen sind. Lassen Sie die Komponenten erst vom Kundendienst überprüfen, um Beschädigungen zu vermeiden!

## Datensicherung

- Die Geltendmachung von **Schadensersatzansprüchen** für Datenverlust und dadurch entstandene Folgeschäden ist **ausgeschlossen**. Machen Sie nach jeder Aktualisierung Ihrer Daten Sicherungskopien auf externe Speichermedien (z. B. CD-R).

## Bedingungen der Betriebsumgebung

Das Nichtbeachten dieser Hinweise kann zu Störungen oder zur Beschädigung des Gerätes führen. Die Gewährleistung in diesen Fällen ist ausgeschlossen.

- Halten Sie Ihr Navigationssystem und alle angeschlossenen Geräte von Feuchtigkeit fern und vermeiden Sie Staub, Hitze und direkte Sonneneinstrahlung, besonders im Auto.
- Schützen Sie Ihr Gerät unbedingt vor Nässe z.B. durch Regen und Hagel. Bitte beachten Sie, dass sich Feuchtigkeit auch in einer Schutztasche durch Kondensation bilden kann.
- Vermeiden Sie starke Vibrationen und Erschütterungen, wie sie z. B. bei Querfeldeinfahrten auftreten können.
- Vermeiden Sie, dass sich das Gerät aus seiner Halterung, z. B. beim Bremsen, löst. Montieren Sie das Gerät möglichst senkrecht.

## Reparatur

- Bitte wenden Sie sich an unser Service Center, wenn Sie technische Probleme mit Ihrem Gerät haben.
- Im Falle einer notwendigen Reparatur wenden Sie sich bitte ausschließlich an unser autorisiertes Service Center. Die Anschrift finden Sie auf Ihrer Garantiekarte.

## Umgebungstemperatur

- Das Gerät kann bei einer Umgebungstemperatur von 5° C bis 40° C und bei einer relativen Luftfeuchtigkeit von 10% - 90% (nicht kondensierend) betrieben werden.
- Im ausgeschalteten Zustand kann das Gerät bei 0° C bis 60° C gelagert werden.
- Das Gerät sollte sicher verstaut werden. Vermeiden Sie hohe Temperaturen (z. B. beim Parken oder durch direkte Sonneneinstrahlung).



# Elektromagnetische Verträglichkeit

- Beim Anschluss von zusätzlichen oder anderer Komponenten müssen die Richtlinien für elektromagnetische Verträglichkeit (EMV) eingehalten werden. Bitte beachten Sie außerdem, dass in Verbindung mit diesem Gerät nur abgeschirmte Kabel für die externen Schnittstellen eingesetzt werden dürfen.
- Wahren Sie mindestens einen Meter Abstand von hochfrequenten und magnetischen Störquellen (Fernsehgerät, Lautsprecherboxen, Mobiltelefon usw.), um Funktionsstörungen und Datenverlust zu vermeiden.
- Elektronische Geräte verursachen elektromagnetische Strahlen, wenn sie betrieben werden. Diese Strahlen sind ungefährlich, können aber andere Geräte stören, die in der unmittelbaren Nähe betrieben werden. Unsere Geräte werden im Labor auf ihre elektromagnetische Verträglichkeit geprüft und optimiert. Es lässt sich dennoch nicht ausschließen, dass Betriebsstörungen auftreten, die sowohl das Gerät selbst, wie auch die Elektronik im Umfeld betreffen können. Sollten Sie eine solche Störung feststellen, versuchen Sie durch Ändern der Abstände und Positionen der Geräte, Abhilfe zu schaffen. Stellen Sie insbesondere im KFZ sicher, dass die Elektronik des Fahrzeugs einwandfrei funktioniert, bevor Sie losfahren.

## Anschließen

Beachten Sie nachfolgende Hinweise, um Ihr Gerät ordnungsgemäß anzuschließen:

### Stromversorgung über Autoadapter

- Betreiben Sie den Autoadapter nur im Zigarettenanzünder eines Fahrzeugs (Auto-batterie = DC 12V  $\text{---}$  oder LKW-Batterie = DC 24V  $\text{---}$ !). Wenn Sie sich der Stromversorgung an Ihrem Fahrzeug nicht sicher sind, fragen Sie den Autohersteller.

### Verkabelung

- Verlegen Sie die Kabel so, dass niemand darauf treten oder darüber stolpern kann.
- Stellen Sie keine Gegenstände auf die Kabel, da diese sonst beschädigt werden könnten.

### Konformitätsinformation nach R&TTE

Mit diesem Gerät wurden folgende Funkausstattungen ausgeliefert:

- Bluetooth

Hiermit erklärt die MEDION AG, dass sich diese Geräte in Übereinstimmung mit den grundlegenden Anforderungen und den übrigen einschlägigen Bestimmungen der Richtlinie 1999/5/EG befinden. Vollständige Konformitätserklärungen sind erhältlich unter [www.medion.com/conformity](http://www.medion.com/conformity).

# C €0984

## Akkubetrieb

Ihr Gerät wird mit einem eingebauten Akku betrieben. Um die Lebensdauer und Leistungsfähigkeit Ihres Akkus zu verlängern sowie einen sicheren Betrieb zu gewährleisten, sollten Sie nachfolgende Hinweise beachten:

- Akkus vertragen keine Hitze. Vermeiden Sie, dass sich das Gerät und so auch der eingebaute Akku zu stark erhitzen. Die Missachtung dieser Hinweise kann zur Beschädigung und unter Umständen gar zur Explosion des Akkus führen.
- Benutzen Sie zur Ladung des Akkus nur den mitgelieferten Autoadapter des Navigationssets.
-  **Akkus sind Sondermüll.** Zur sachgerechten Akku-Entsorgung stehen im batterievertreibenden Handel sowie den kommunalen Sammelstellen entsprechende Behälter bereit. Wenn Sie sich von dem Artikel trennen möchten, entsorgen Sie ihn zu den aktuellen Bestimmungen. Auskunft erteilt die kommunale Stelle.

## Wartung

### **Achtung!**

Es befinden sich keine zu wartenden oder zu reinigenden Teile innerhalb des Gehäuses.

Die Lebensdauer des Gerätes können Sie durch folgende Maßnahmen verlängern:

- Ziehen Sie vor dem Reinigen immer den Stromversorgungsstecker und alle Verbindungskabel.
- Reinigen Sie das Gerät nur mit einem angefeuchteten, fusselfreien Tuch.
- Verwenden Sie keine Lösungsmittel, ätzende oder gasförmige Reinigungsmittel.
- Das Gerät und seine Verpackung sind recyclingfähig.

## Pflege des Displays

- Vermeiden Sie ein Verkratzen der Bildschirmoberfläche, da diese leicht beschädigt werden kann. Wir empfehlen die Verwendung von Display-Schutzfolien, um Kratzern und Verschmutzungen vorzubeugen. Sie erhalten dieses Zubehör im Fachhandel.  
Die bei der Auslieferung auf dem Display u. U. angebrachte Folie ist ein reiner Transportschutz!
- Achten Sie darauf, dass keine Wassertropfchen auf dem Bildschirm zurückbleiben. Wasser kann dauerhafte Verfärbungen verursachen.
- Reinigen Sie den Bildschirm mit einem weichen, leicht angefeuchteten, fusselfreien Tuch.
- Setzen Sie den Bildschirm weder grellem Sonnenlicht noch ultravioletter Strahlung aus.

# Entsorgung



## Gerät

Werfen Sie das Gerät am Ende seiner Lebenszeit keinesfalls in den normalen Hausmüll. Erkundigen Sie sich nach Möglichkeiten einer umweltgerechten Entsorgung.



## Verpackung

Ihr Gerät befindet sich zum Schutz vor Transportschäden in einer Verpackung. Verpackungen sind aus Materialien hergestellt, die umweltschonend entsorgt und einem fachgerechten Recycling zugeführt werden können.

# Transport

Beachten Sie folgende Hinweise, wenn Sie das Gerät transportieren wollen:

- Warten Sie nach einem Transport des Gerätes solange mit der Inbetriebnahme, bis das Gerät die Umgebungstemperatur angenommen hat.
- Bei großen Temperatur- oder Feuchtigkeitsschwankungen kann es durch Kondensation zur Feuchtigkeitsbildung innerhalb des Gerätes kommen, die einen elektrischen Kurzschluss verursachen kann.
- Verwenden Sie eine Schutzhülle, um das Gerät vor Schmutz, Erschütterungen und Kratzern zu schützen.
- Erkundigen Sie sich vor einer Reise über die am Zielort vorhandene Strom- und Kommunikationsversorgung. Erwerben Sie vor dem Reiseantritt bei Bedarf die erforderlichen Adapter für Strom bzw. Kommunikation.
- Benutzen Sie für den Versand Ihres Gerätes stets die originale Kartonage und lassen Sie sich von Ihrem Transportunternehmen diesbezüglich beraten.
- Wenn Sie die Handgepäckkontrolle am Flughafen passieren, ist es empfehlenswert, dass Sie das Gerät und alle magnetischen Speichermedien (externe Festplatten) durch die Röntgenanlage (die Vorrichtung, auf der Sie Ihre Taschen abstellen) schicken. Vermeiden Sie den Magnetdetektor (die Konstruktion, durch die Sie gehen) oder den Magnetstab (das Handgerät des Sicherheitspersonals), da dies u. U. Ihre Daten zerstören könnte.

# Lieferumfang

Bitte überprüfen Sie die Vollständigkeit der Lieferung und benachrichtigen Sie uns bitte **innerhalb von 14 Tagen nach dem Kauf**, falls die Lieferung nicht komplett ist. Mit dem von Ihnen erworbenen Produkt haben Sie erhalten:

- Navigationssystem
- Stromversorgungskabel Zigarettenanzünder
- SD/MMC- Speicherkarte
- USB-Kabel
- TMC-Wurfantenne
- Autohalterung und Halteschale
- DVD mit Navigationssoftware, digitalisiertem Kartenmaterial, ActiveSync®, PC-Anwendung zur schnellen Wiederherstellung des Datenmaterials
- Bedienungsanleitung und Garantiekarte

# Ansichten

## Ansicht von vorne



Nr.	Komponente	Beschreibung
1	Touch Screen	Zeigt die Datenausgabe des Gerätes an. Tippen Sie mit dem Eingabestift auf den Bildschirm, um Menübefehle auszuwählen oder Daten einzugeben.  <b>Achtung!</b> Berühren Sie nicht das Display mit kantigen oder spitzen Gegenständen, um Beschädigungen zu vermeiden. Benutzen Sie z. B. einen stumpfen Stift. In vielen Fällen kann eine Bedienung auch über den Finger erfolgen.
2	Mikrofon	
3	Bluetooth-Anzeige	Ist Bluetooth aktiviert, blinkt diese LED je nach Verbindungszustand unterschiedlich schnell.
4	Ladezustands-anzeige	Während des Ladevorgangs leuchtet die Ladezustandsanzeige <b>orange</b> . Sie leuchtet <b>grün</b> , wenn der Akku voll aufgeladen ist.

## Rückansicht

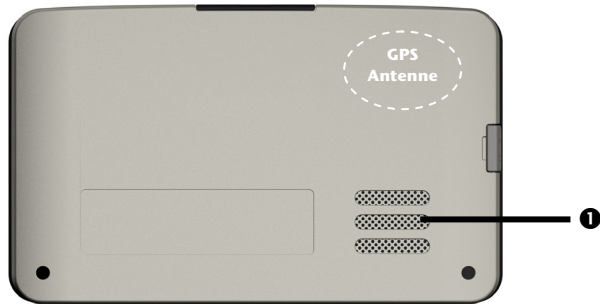

Nr.	Komponente	Beschreibung
1	Lautsprecher	Gibt Musik, Sprachanweisungen und Warnungen wieder.

## Ansicht von unten

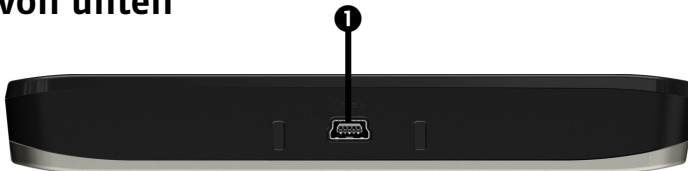

Nr.	Komponente	Beschreibung
1	Mini-USB-Anschluss	Anschluss zur externen Stromversorgung und Anschluss für die Verbindung mit einem PC über das USB-Kabel (zum Datenabgleich)

## Ansicht von oben

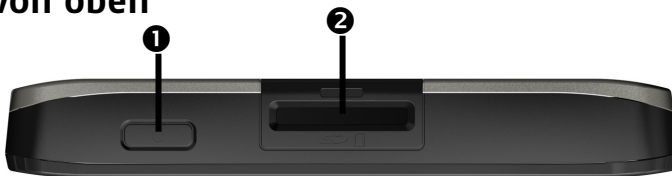

Nr.	Komponente	Beschreibung
1	Ein-/Aus-Schalter	Schaltet das Gerät durch <b>langes</b> Drücken ein oder aus. Durch <b>kurzes</b> Drücken wechseln Sie in den Standby-Modus bzw. wecken das Gerät wieder auf.
2	SD/MMC-Steckplatz	Schacht zur Aufnahme einer SD- (Secure Digital) oder MMC- (MultiMediaCard) Karte.

# Linke Seite

mit geschlossener Abdeckung



mit offener Abdeckung

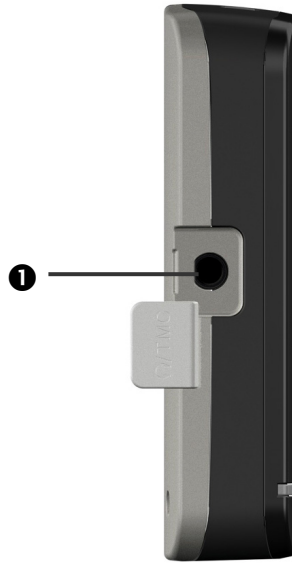

---

Nr.	Komponente	Beschreibung
-----	------------	--------------

---

- |   |                   |   |
|---|-------------------|---|
| ❶ | Ohrhöreranschluss | Anschluss für Stereo-Ohrhörer (3,5 mm). |
|---|-------------------|---|



Wenn dieses Gerät längere Zeit mit erhöhter Lautstärke über einen Kopfhörer betrieben wird, kann das Schäden am Hörvermögen des Zuhörers verursachen.

Optional haben Sie hier die Möglichkeit, eine TMC-Wurfantenne anzuschließen.

---



# Ersteinrichtung

Nachfolgend werden wir Sie Schritt für Schritt durch die Ersteinrichtung des Navigationssystems führen.

Entfernen Sie ggf. zunächst die Transportschutzfolie vom Display.

## I. Akku laden

Sie haben folgende Möglichkeiten, den Akku Ihres Navigationssystems aufzuladen:

- über den mitgelieferten Autoadapter,
- über den mitgelieferten Netzadapter oder
- über das mitgelieferte USB-Kabel

### **Achtung!**

Je nach Ladezustand des eingebauten Akkus kann es erforderlich sein, dass das Gerät zunächst einige Zeit aufgeladen werden muss, bevor die Ersteinrichtung durchlaufen werden kann.

Bitte berücksichtigen Sie beim Umgang mit dem Akku folgende Hinweise:

- Während des Ladens leuchtet die Ladezustandsanzeige **orange**. Unterbrechen Sie den Ladevorgang möglichst nicht, bevor der Akku vollständig geladen ist. Dies kann einige Stunden dauern. Die Ladezustandsanzeige leuchtet bereits **grün**, wenn der Akku eine hohe Ladekapazität erreicht. Lassen Sie das Gerät für weitere 20 Minuten am Ladekabel, um die volle Ladekapazität zu erhalten.
- Sie können während des Ladevorgangs mit dem Navigationssystem arbeiten, allerdings sollte die Stromversorgung bei der Ersteinrichtung nicht unterbrochen werden.
- Lassen Sie die externe Stromversorgung kontinuierlich am Gerät angeschlossen, damit der eingebaute Akku vollständig geladen werden kann.
- Sie können die externe Stromversorgung angeschlossen lassen, was für den Dauerbetrieb sehr bequem ist. Bitte beachten Sie, dass der Autoadapter Strom verbraucht, wenn er den Akku des Navigationssystems nicht lädt.
- Bei einem sehr niedrigen Ladezustand des Akkus kann es mehrere Minuten dauern, bis das Gerät nach Anschluss der externen Stromversorgung wieder betriebsbereit ist.
- Der Akku wird auch bei vollständig ausgeschaltetem Gerät geladen.

## II. Stromversorgung

### Stromversorgung über Autoadapter



(Abbildung ähnlich)

1. Stecken Sie den Stecker (❶) des Verbindungskabels in den dafür vorgesehenen Anschluss an der Unterseite Ihres Gerätes (S. 9).
2. Stecken Sie jetzt den Stromversorgungsstecker (❷) in den Zigarettenanzünder und sorgen Sie dafür, dass dieser während der Fahrt nicht den Kontakt verliert. Dies kann sonst zu Fehlfunktionen führen.

### Alternative Lademöglichkeit des Akkus

Sobald Sie Ihr Navigationsgerät mittels USB-Kabel mit einem eingeschalteten PC oder Notebook verbinden, wird der Akku geladen. Hierzu ist keinerlei Software- oder Treiberinstallation erforderlich. Unterbrechen Sie bei der Erstinbetriebnahme den Ladevorgang möglichst nicht.

#### **Hinweis**



Bei eingeschaltetem Gerät wird die Helligkeit ggf. heruntergeregelt, wenn eine USB-Verbindung aufgebaut wird.

Es wird empfohlen, das Gerät in den Standby-Modus zu versetzen, um die Ladezeit per USB zu verkürzen.

### III. Gerät ein- und ausschalten

Durch **langes Drücken** (> 3 Sek.) auf den **Ein-/Ausschalter** (s. Seite 9) schalten Sie Ihr Navigationsgerät ein und vollständig wieder aus.

Das Navigationssystem startet automatisch die Ersteinrichtung. Es erscheint das Markenlogo und nach einigen Sekunden zeigt Ihr Gerät den Hauptbildschirm.

Taste	Beschreibung	Hauptbildschirm
	Navigieren, Seite 23	
	Travelguide, Seite 47	
	MP3-Player, Seite 40	
	Freisprecheinrichtung, Seite 29	
	AlarmClock, Seite 48	
	Picture Viewer, Seite 44	
	Sudoku, Seite 53	
	Einstellungen	
	Nächste Seite des Hauptbildschirms	
	Vorherige Seite des Hauptbildschirms	

### Hinweis

Solange Ihr Navigationssystem sich an einer externen Stromversorgung befindet oder im Akkubetrieb läuft, genügt ein **kurzer Druck** auf den **Ein- / Ausschalter**, um das Gerät **ein- bzw. auszuschalten** (Standby Modus).

Über den Button **Einstellungen** auf dem Hauptbildschirm Ihres Gerätes können Sie die Betriebszeit Ihren Bedürfnissen anpassen. Ihr Gerät wird so ausgeliefert, dass es sich nicht von alleine ausschaltet.

Soll das Gerät vollständig ausgeschaltet werden, drücken Sie lange (> 3 Sek.) auf den **Ein-/Ausschalter** des Gerätes (s. Seite 9).

Durch die Datenspeicherung im internen Speicher gehen dabei keine Daten verloren. Lediglich der Startvorgang dauert geringfügig länger.

Auch im Standby Modus verbraucht Ihr Navigationssystem geringfügig Strom und der Akku wird entladen.

## IV. Navigationssoftware installieren

Ist Ihr Gerät werksseitig bereits mit den Basisdaten der Navigationssoftware ausgestattet, erfolgt die endgültige Installation der Navigationssoftware automatisch aus dem internen Speicher während der Ersteinrichtung. Folgen Sie den Anweisungen auf dem Bildschirm.

Befindet sich digitalisiertes Kartenmaterial auf einer **optionalen** Speicherkarte, muss diese **während der Benutzung** des Navigationssystems immer im Gerät eingelegt sein.

Wird die Speicherkarte während der Benutzung auch nur kurzzeitig entfernt, wird zum Neustart des Navigationssystems ein Reset durchgeführt (s. Seite 22).

Lesen Sie bitte dazu das Kapitel **Navigieren** ab Seite 23.

# Allgemeine Bedienungshinweise

## Ein- und Ausschalten

Nach der Ersteinrichtung befindet sich Ihr Gerät in seinen normalen Betriebszustand.

1. Drücken Sie kurz den Ein- und Ausschalter , um Ihr Navigationssystem einzuschalten.

### Hinweis



Ihr Gerät wird so ausgeliefert, dass es sich im eingeschalteten Zustand auch bei Nichtbenutzung nicht von alleine ausschaltet. Über den Button Einstellungen auf dem Hauptbildschirm Ihres Gerätes können Sie die Betriebszeit Ihren Bedürfnissen anpassen.

Auch im Standby Modus verbraucht Ihr Navigationssystem geringfügig Strom und der eingebaute Akku wird entladen.

2. Drücken Sie kurz den Ein- und Ausschalter , um Ihr Navigationssystem auszuschalten. Es erscheint folgender Bildschirm:



Sie haben nun drei Auswahlmöglichkeiten:

Taste	Beschreibung
	<b>Abbruch/Zurück</b> Wenn Sie diesen Bildschirm aus Versehen gewählt haben, tippen Sie auf den Pfeil, um zum vorherigen Bildschirm zurückzukehren.
	<b>Standby Modus</b> Wenn Sie auf diese Schaltfläche tippen, geht Ihr Gerät sofort in den Standby Modus.
	<b>Reset</b> Wenn Sie auf diese Schaltfläche tippen, führen Sie einen Reset durch.

Wenn Sie keine dieser drei Möglichkeiten auswählen wollen, geht das Gerät nach einigen Sekunden automatisch in den Standby Modus.

Für weitere Einstellungen zum Standby Modus siehe auch Kapitel Sonderfunktion CleanUp (englische Programmführung), Seite 57, Punkt 8.

Haben Sie die Komfortfunktion DC AutoSuspend aktiviert, erscheint nach Ablauf der Verzögerungszeit von einigen Sekunden ebenfalls dieser Bildschirm.

# Security

Über diese Funktion haben Sie die Möglichkeit Ihr Gerät vor fremden Zugriff zu schützen. Bevor Sie diese Funktion nutzen können, müssen einige einmalige Einstellungen vorgenommen werden. Gehen Sie dazu wie folgt vor:

## Passwort und Hinweistext anlegen

1. Gehen Sie über den Hauptbildschirm in die Einstellungen .
2. Tippen Sie auf **Security**, um die Funktion zu starten. Der nachfolgende Bildschirm erscheint:

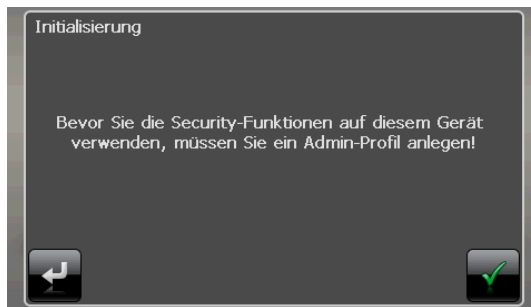

3. Tippen Sie auf , um das **Admin-Passwort** zu vergeben.
4. Eine Tastatur erscheint. Geben Sie hierüber Ihr gewünschtes Passwort ein.

### Hinweis

Das Passwort muss aus mindestens 4 Zeichen bestehen. Benutzen Sie dazu eine Kombination aus Buchstaben (A-Z) und Zahlen (0-9). Bewahren Sie das Passwort an einen sicheren Ort auf.

5. Nachdem Sie Ihr Passwort eingeben haben, bestätigen Sie dieses mit .
6. Geben Sie das Passwort erneut ein, um es erneut zu bestätigen und eventuelle Flüchtigkeitsfehler zu vermeiden.

### Hinweis

Das Passwort wird in Form von Sternchen (\*\*\*\*) angezeigt.

7. Nachdem Sie das Passwort eingeben haben, erscheint ein weiteres Textfeld. Geben Sie hier einen Hinweistext ein, der als Gedächtnisstütze für Ihr Passwort dient. Diesen Hinweis können Sie dann aufrufen, wenn Sie das Passwort vergessen bzw. verlegt haben.

# Einstellungen vornehmen

Nachdem Sie erfolgreich das Passwort und den Hinweistext eingeben haben, erscheint das nachfolgende Auswahlfenster, worüber Sie die Einstellungen für die Funktion Security vornehmen.



---

Taste	Beschreibung
-------	--------------

---



Stellen Sie hier ein, ob das Gerät nach einem Kaltstart (Hard Reset) das Passwort abfragen soll.



Stellen Sie hier ein, ob das Gerät nach einem Neustart (Reset) das Passwort abfragen soll.



Stellen Sie hier ein, ob das Gerät nach dem Einschalten aus dem Standby Modus das Passwort abfragen soll.

---

Bestätigen Sie Ihre Einstellungen bei der Einrichtung mit  . Es erscheint folgender Bildschirm:

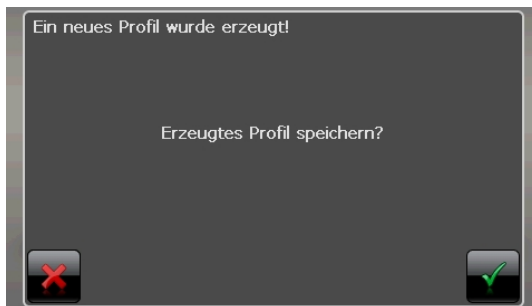



## SuperPIN und UUID

Nachdem Sie die Einstellungen vorgenommen haben, erscheint auf dem Bildschirm die SuperPIN und die UUID (Universally Unique Identifier = eindeutige Geräteidentifikation).

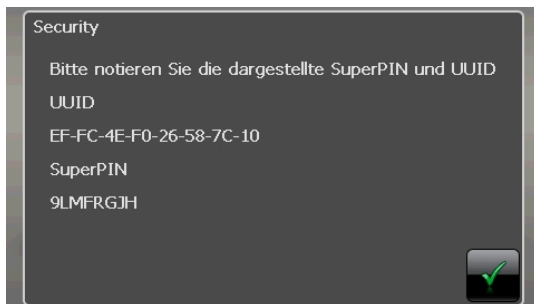

### **Hinweis**





Notieren Sie diese Daten in Ihre Bedienungsanleitung und bewahren diese an einem sicheren Ort auf.

Diese Angaben benötigen Sie, wenn Sie das Passwort 3 Mal falsch eingegeben haben. Das Navigationsgerät kann dann nur mit diesen Angaben freigeschaltet werden.

# Nachträgliche Einstellungen vornehmen

Wenn Sie bereits ein Passwort eingeben haben und nachträglich Einstellung vornehmen bzw. das Passwort ändern möchten, starten Sie die Security Funktion. Geben Sie Ihr aktuelles Passwort ein. Es erscheint folgender Bildschirm:



Taste	Beschreibung
 Aktive Profil-Einstellungen	Passwort oder Hinweistext ändern
 Authentifizierungs-Einstellungen	Authentifizierungs-Einstellungen (s. Seite 18, Einstellungen vornehmen)
 SuperPIN anzeigen	SuperPIN und UUID anzeigen (siehe Seite 19)
 Auf Standard zurücksetzen	Setzt die komplette Security-Funktion zurück. Nach Ausführen dieser Funktion werden alle Security-Einstellungen sowie Passwörter gelöscht. Um diese Funktion ausführen zu können, müssen Sie Ihr Passwort noch einmal eingeben und bestätigen.

# Passwortabfrage

Wenn Sie ein Passwort über die Security Funktion festgelegt haben, erscheint, je nach Einstellung, beim Neustart des Gerätes eine Passwortabfrage.

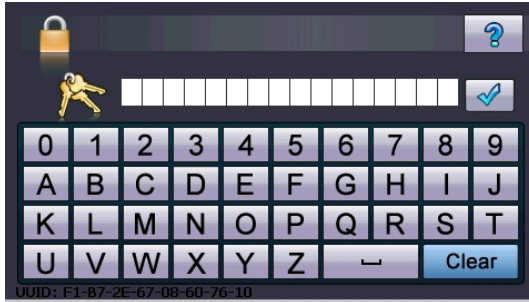

1. Geben Sie über das Tastenfeld das von Ihnen angelegte Passwort ein.

## Hinweis

Das Passwort wird in Form von Sternchen (\*\*\*\*) angezeigt.

2. Haben Sie das Passwort vergessen und benötigen Sie Hilfestellung, tippen Sie auf das Fragezeichen, um den Hinweistext anzeigen zu lassen.
3. Tippen Sie zum Bestätigen der Eingabe auf den Haken.

## Hinweis

Haben Sie das Passwort 3 Mal falsch eingegeben, müssen Sie die SuperPIN eingeben. Sollten Sie auch diese verlegt haben, wenden Sie sich mit Angabe der UUID an Ihr Service Center. Die UUID wird im unteren Bildschirm eingeblendet.

# Navigationssystem zurücksetzen

Sie haben die Möglichkeit, Ihr Navigationssystem zurückzusetzen, falls es nicht mehr ordnungsgemäß reagiert oder arbeitet.

Diese Möglichkeit startet das Navigationssystem neu, ohne dass eine Neuinstallation erforderlich ist. Der Reset wird oft verwendet, um den Speicher zu reorganisieren. Dabei werden alle laufenden Programme abgebrochen und der Arbeitsspeicher wird neu initialisiert. Sie haben zwei Möglichkeiten, Ihr Gerät zurückzusetzen.

## Reset

Drücken Sie kurz auf den Ein-/Ausschalter. Der folgende Bildschirm erscheint:

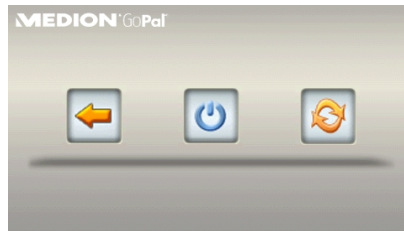

Wenn Sie eine Reset durchführen wollen, tippen Sie auf die Schaltfläche .

Weitere Informationen zu diesem Bildschirm finden Sie im Abschnitt Ein- und Ausschalten, Seite 15.

## Vollständiges Abschalten/Hard Reset

### **Achtung!**

Ein Hard Reset löscht alle Daten im flüchtigen Speicher.

Ihr Navigationssystem befindet sich im Normalfall im Standby Modus, wenn Sie es durch kurzes Drücken des Ein-/Ausschalters ausgeschaltet haben. Darüber hinaus kann das System auch vollständig ausgeschaltet werden, wodurch die Energieaufnahme so niedrig wie möglich gehalten wird. Bei diesem vollständigen Ausschalten gehen alle Daten des flüchtigen Speichers verloren (Hard Reset).

So schalten Sie Ihr Navigationssystem vollständig aus:

1. Drücken Sie **lange (> 3 Sek.) auf den Ein-/Ausschalter**, um das Gerät auszuschalten.
2. Drücken Sie **lange (> 3 Sek.) auf den Ein-/Ausschalter**, um das Gerät wieder einzuschalten.

Ist Ihr Gerät werksseitig bereits mit den Basisdaten der Navigationssoftware im nicht flüchtigen Speicher ausgestattet, ist eine Neuinstallation nach einem Hard Reset erforderlich.

# Navigieren

## Sicherheitshinweise Navigation

Eine ausführlichere Bedienungsanleitung finden Sie auf der DVD.

### Hinweise für die Navigation

- Bedienen Sie das Navigationssystem nicht während der Fahrt, um sich selbst und andere vor Unfällen zu schützen!
- Falls Sie die Sprachhinweise einmal nicht verstanden haben oder sich nicht sicher sind, was an der nächsten Kreuzung zu tun ist, können Sie sich anhand der Karten- oder Pfeildarstellung schnell orientieren. Schauen Sie jedoch nur dann auf das Display, wenn Sie sich in einer sicheren Verkehrssituation befinden!

#### **Rechtlicher Hinweis**

In einigen Ländern ist die Verwendung von Geräten, die vor Verkehrsüberwachungsanlagen (z. B. „Blitzer“) warnen, untersagt. Bitte informieren Sie sich über die rechtliche Situation und verwenden Sie die Warnfunktion nur dort, wo es zugelassen ist. Wir haften nicht für Schäden, die aus der Nutzung der Warnfunktion entstehen.

#### **Achtung!**

Die Straßenführung und die Straßenverkehrsordnung haben Vorrang vor den Anweisungen des Navigationssystems. Folgen Sie den Anweisungen nur, wenn es die Umstände und die Verkehrsregeln erlauben! Beachten Sie auch, dass die Geschwindigkeitswarnhinweise Ihres Navigationssystems nicht verbindlich sind; befolgen Sie die Geschwindigkeitsempfehlungen auf den Verkehrsschildern. Das Navigationssystem führt Sie auch dann ans Ziel, wenn Sie von der geplanten Route abweichen müssen.

- Die ausgegebenen Richtungshinweise des Navigationssystems entbinden den Fahrzeugführer nicht von seiner Sorgfaltspflicht und Eigenverantwortung.
- Planen Sie die Routen, bevor Sie losfahren. Wenn Sie unterwegs eine neue Route eingeben möchten, unterbrechen Sie die Fahrt.
- Um das GPS-Signal korrekt zu empfangen, dürfen keine metallischen Gegenstände den Funkempfang behindern. Befestigen Sie das Gerät mit der Saugnapfhalterung an der Innenseite der Windschutzscheibe oder in der Nähe der Windschutzscheibe. Probieren Sie verschiedene Stellen in Ihrem Fahrzeug aus, um einen optimalen Empfang zu bekommen.

## Hinweise für die Benutzung im Fahrzeug

- Achten Sie bei der Installation der Halterung darauf, dass die Halterung auch bei einem Unfall kein Sicherheitsrisiko darstellt.
- Befestigen Sie die Komponenten fest in Ihrem Fahrzeug und achten Sie bei der Installation auf freie Sichtverhältnisse.
- Der Bildschirm des Gerätes kann Lichtreflexionen hervorrufen. Achten Sie daher darauf, dass Sie während des Betriebes nicht geblendet werden.
- Verlegen Sie das Kabel nicht in direkter Nähe von sicherheitsrelevanten Komponenten.
- Befestigen Sie die Halterung nicht im Funktionsbereich der Airbags.
- Überprüfen Sie in regelmäßigen Abständen die sichere Haftung des Saugnapfes.
- Der Stromversorgungsstecker verbraucht auch dann Strom, wenn kein Gerät angeschlossen ist. Entfernen Sie ihn bei Nichtbenutzung, um ein Entladen der Autobatterie zu vermeiden.
- Prüfen Sie nach der Installation sämtliche sicherheitsrelevanten Einrichtungen im Fahrzeug.

### **Hinweis**

Lassen Sie Ihr Navigationssystem nicht im Fahrzeug wenn Sie es verlassen. Aus Sicherheitsgründen sollten Sie auch die Autohalterung abmontieren.

## Zusätzliche Hinweise für die Benutzung am Fahrrad

- Beachten Sie, dass bei der Montage die Lenkfähigkeit nicht beeinträchtigt wird.
- Verdecken Sie bei der Montage keine Instrumente.

# Antennenausrichtung

Für den Empfang der GPS-Satellitensignale muss die Antenne eine freie Sicht zum Himmel haben. Probieren Sie bei nicht ausreichendem Empfang im Fahrzeug verschiedene Montage- und Antennenausrichtungsmöglichkeiten aus.

## I. Autohalterung montieren

### **Achtung!**

Befestigen Sie die Halterung für das Gerät so an der Windschutzscheibe, dass dadurch die Sicht nicht behindert wird.



**(Abbildung ähnlich)**

### **Hinweis**

Je nach Ausführung kann Ihr Navigationssystem alternativ auch mit einer anderen ähnlichen Autohalterung ausgestattet sein.

### Hinweis

Reinigen Sie die Scheibe gründlich mit einem Glasreiniger. Bei Temperaturen unter 15° C die Scheibe und den Sauger etwas erwärmen.

Setzen Sie die Autohalterung mit dem Saugnapf direkt an die Windschutzscheibe und drücken Sie den Schnapphebel nach unten. Der Saugnapf saugt sich am Untergrund fest.

## II. Navigationssystem befestigen

1. Verbinden Sie den Autoadapter (s. Seite 12) und ggf. die TMC-Wurfantenne mit Ihrem Navigationssystem und stecken Sie ggf. eine Speicherkarte ein.
2. Setzen Sie das Gerät mittig unten auf die Halteschale.
3. Drücken Sie das Gerät leicht **nach hinten** (❶) bis es hörbar einrastet (❷).

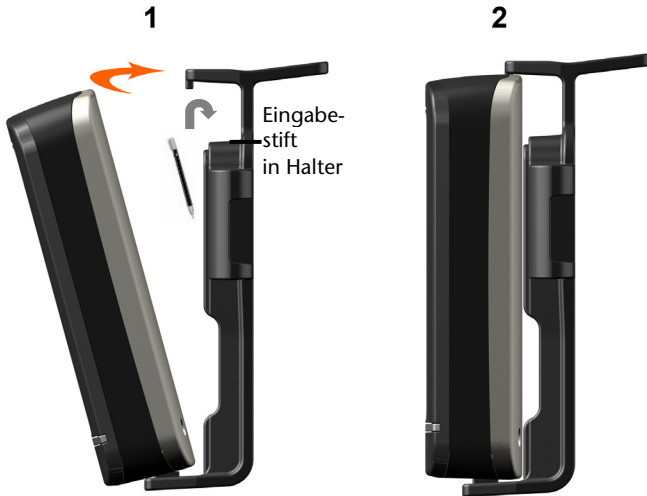

(Abbildungen ähnlich)

4. Setzen Sie die Halteschale auf die Befestigungsnasen der Autohalterung.
5. Schieben Sie die Einheit jetzt **nach unten** bis sie hörbar einrastet.
6. Jetzt können Sie die komplette Einheit an der gereinigten Windschutzscheibe aufsetzen.



### III. Autoadapter anschließen

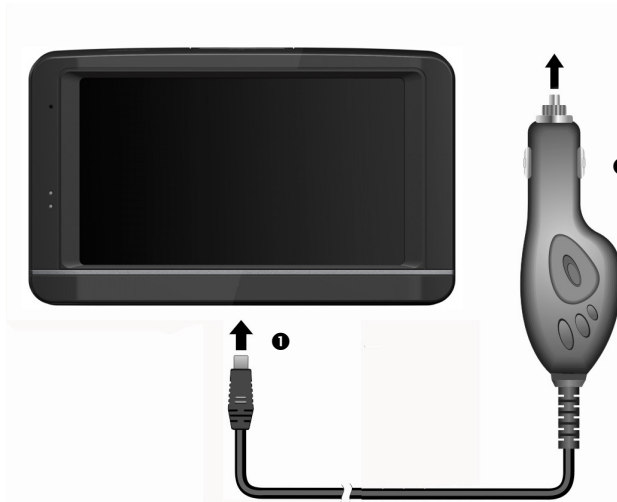

(Abbildung ähnlich)

1. Stecken Sie den Stecker (❶) des Verbindungskabels in den dafür vorgesehenen Anschluss an der Unterseite Ihres Gerätes (S. 9).
2. Stecken Sie jetzt den Stromversorgungsstecker (❷) in den Zigarettenanzünder und sorgen Sie dafür, dass dieser während der Fahrt nicht den Kontakt verliert. Dies kann sonst zu Fehlfunktionen führen.

#### **Hinweis**

Ziehen Sie nach der Fahrt oder wenn Sie das Fahrzeug längere Zeit abstellen den Stromversorgungsstecker aus dem Zigarettenanzünder. Die Autobatterie kann sich sonst entladen. Schalten Sie das Navigationssystem in diesem Fall über den Ein-/ Ausschalter aus.

## IV. Navigationssoftware starten

### Hinweis

Enthält Ihre Speicherkarte (zusätzliches) Kartenmaterial muss diese während der Benutzung des Navigationssystems immer im Gerät eingelegt sein.

Wird die Speicherkarte während der Benutzung auch nur kurzzeitig entfernt, muss zum Neustart des Navigationssystems ein Reset durchgeführt werden (siehe Seite 22). Je nach Navigationssystem geschieht dieser Reset automatisch.

1. Schalten Sie Ihr Navigationssystem ein.
2. Je nach Ausführung startet die Navigationssoftware sofort bzw. nach Antippen der Navigationsschaltfläche auf dem Hauptbildschirm.
3. Tippen Sie auf dem Bildschirm **Navigation** an und geben Sie die Adresse Ihres Navigationszieles ein. Zum Starten der Navigation bestätigen Sie Ihre Eingabe durch

Anklicken des Symbols .

Bei ausreichendem Satellitenempfang erhalten Sie nach kurzer Zeit die Weginformationen auf dem Bildschirm, ergänzt durch Sprachanweisungen.

Informationen zur weiteren Bedienung der Navigationssoftware entnehmen Sie bitte dem **ausführlichen Benutzerhandbuch auf der DVD**. Dabei handelt es sich um eine PDF Datei, die Sie mit jedem Acrobat Reader lesen und ausdrucken können.

### Hinweis

Der GPS-Empfänger benötigt beim ersten Gebrauch einige Minuten, bis er initialisiert ist. Auch wenn das Symbol für ein vorhandenes GPS-Signal angezeigt wird, kann die Navigation ungenau sein. Bei allen weiteren Fahrten dauert es ca. 30-60 Sekunden, bis ein korrektes GPS-Signal vorhanden ist, ausreichende „Sicht“ zu den Satelliten vorausgesetzt.

# Sprachkommandos

Während der Navigation kann über längeres Drücken auf den Touchscreen der Spracheingabemodus aktiviert werden. Ein kurzer Hinweistext weist darauf hin, dass das Navigationssystem für die Spracheingabe bereit ist.

Zeichenerklärung:

- ( ) alternative Wörter;
- [ ] Füllwörter
- „|“ Alternativen;
- < > angezeigter Inhalt sprechbar

Je nach aktueller Ansicht sind dabei die folgenden Kommandos möglich:

<b>Gültigkeitsbereich</b>	<b>Kommando</b>
<b>immer gültig</b>	<ul style="list-style-type: none"><li>• Menü   Hauptmenü</li><li>• nein [danke]</li><li>• ja [bitte]   okay   in Ordnung</li><li>• übernehmen   auswählen</li><li>• [gehe] zurück</li><li>• [Dialog] (abbrechen   Abbruch   Ende)</li><li>• ([eine die] neue Stadt   [einen den] neuen Ort)   ([eine die] [neue] Stadt   [einen den] [neuen] Ort) (eingeben   wählen   auswählen)   Stadteingabe   Ortseingabe</li><li>• [ein] neues Ziel   [ein] [neues] Ziel (eingeben   wählen   auswählen)   Zieleingabe</li><li>• [eine die] neue (P L Z   Postleitzahl)   [eine die] [neue] (P L Z   Postleitzahl) (eingeben   wählen   auswählen)   Postleitzahleingabe</li><li>• Hilfe</li><li>• (allgemeine   globale) (Hilfe   Kommandos)</li><li>• [zur] (Karte   Kartendarstellung   Kartenansicht)   Karte anzeigen</li><li>• Lautstärkeeinstellung   Lautstärke (einstellen   ändern)</li><li>• Lautstärke verringern   leiser</li><li>• Lautstärke erhöhen   lauter</li><li>• Lautstärke aus   stumm schalten   Ruhe   Ton aus</li><li>• Lautstärke an   Lautsprecher an   Ton an</li></ul>
<b>Hauptmenü</b>	<ul style="list-style-type: none"><li>• (andere   weitere) Anwendungen</li></ul>

---

**Gültigkeitsbereich****Kommando**

---

**Hauptmenü**

- Einstellungen | Optionen
  - [ein] neues Ziel | [ein] [neues] Ziel (eingeben | wählen | auswählen) | Zieleingabe
  - Favoriten | Gespeicherte Ziele | Meine Ziele
  - Route ändern | Routenplanung
  - Routeninformation | Info
  - Zielführung starten
  - (Zielführung | Navigation) stoppen | stoppe (Zielführung | Navigation) | anhalten
- 

**in der Karte**

- [zeige] (Kompassansicht | Kompass | GPS Ansicht)
  - [zeige] dynamische (Ansicht | Karte | Kartenansicht)
  - [zeige] (nur | normale) (Karte | Kartenansicht)
  - [zeige] (Pfeil und Karte | Karte und Pfeil | Karte mit Pfeilen | Karte mit Pfeil)
  - [zeige] (3 D | dreidimensionale) [Karte | Ansicht | Kartenansicht | Darstellung]
  - [zeige] (2 D | zweidimensionale) [Karte | Kartenansicht | Ansicht | Darstellung]
  - [zeige] [Karte] (Nordausrichtung | Ausrichtung Nord | 2 D Nord | nordweisend)
  - [Ansicht | Karte | Kartenansicht] (vergrößern | hineinzoomen | reinzoomen | größer)
  - [Ansicht | Karte | Kartenansicht] (verkleinern | herauszoomen | rauszoomen | kleiner)
  - Quickmenü
- 

**im Quick-menü**

- <Button im Quickmenü>
  - [Quickmenü] Einstellungen
- 

**andere Anwendungen**

- weitere Anwendungen
  - Kontaktadressen | Adressen | Kontakte | Adressbuch | Contact Viewer
  - Reiseführer | Travel Guide
  - M P 3 [Spieler | Player]
  - Navigation | Navi
  - Telefon
  - Bildbetrachter | Picture Viewer
-

---

## Gültigkeitsbereich

---

## Kommando

### Lautstärkeinstellungen

- Tastenklick [Lautstärke] (verringern | runter | leiser)
  - Tastenklick [Lautstärke] (erhöhen | lauter | hoch)
  - (M P 3 | Musik) [Lautstärke] (verringern | leiser | runter)
  - M P 3 [Lautstärke] (erhöhen | lauter | hoch)
  - Sprach [Lautstärke] (verringern | leiser | runter)
  - Sprach [Lautstärke] (erhöhen | lauter | hoch)
- 

### bei Listen

- <Listenelement>
  - <Nummer des Listenelements>
  - nächste Seite | runter | nach unten | weitere
  - vorherige Seite | hoch | nach oben | rauf
- 

### Detailansicht

- Karte (verstecken | ausblenden)
  - Karte (anzeigen | einblenden)
- wenn Button aktiv**
- [Zielführung] starten | Los | ja [bitte] | Go
  - anrufen | Telefonanruf | Telefon
  - [als] Heimatadresse
  - Ort als Favorit
  - Routenoptionen
- 

### letzte Orte

- Alle letzten Orte löschen
  - lösche <Listenelement> | <Listenelement> löschen
  - lösche <Nummer des Listenelements> | <Nummer des Listenelements> löschen
- 

### für die Ziel- eingabe

- ([eine | die] [neue] Stadt | [einen | den] [neuen] Ort) [eingeben | wählen | auswählen] | Stadteingabe | Orteingabe
- [die] Koordinaten [eingeben | wählen | auswählen] | Koordinateneingabe
- [ein | das] [neues] Land [eingeben | wählen | auswählen] | Landeingabe | Land neu
- [eine | die] [neue] Hausnummer [eingeben | wählen | auswählen] | Hausnummereingabe | Haus
- Kreuzung | Kreuzungen
- [zur] (Straßenmitte | Mitte)
- ([eine | die] [neue] Straße | [einen | den] [neuen] Straßennamen) [eingeben | wählen | auswählen] | Straßeneingabe

---

## Gültigkeitsbereich

### Kommando

---

#### für die Zieleingabe

- [zur] Stadtmitte | [zur] Ortsmitte | [zum] [Stadt|Orts] Zentrum | [zur] Innenstadt
- Tastatur | Tastatureingabe | Eingabe
- [Eingabe] wiederholen | Wiederholung | Erneut | Noch einmal | Noch mal
- [eine|die] [neue] (Postleitzahl | PLZ) [eingeben | wählen | auswählen] | Postleitzahleingabe
- Favoriten | Gespeicherte Ziele | Meine Ziele
- Zielführung starten | Los | ja [bitte] | Go
- [eine] neue Eingabe [machen] | Neueingabe | neu | wiederholen
- [zur] nächsten (Hausnummer | Nummer)
- Sonderziele | POI

---

#### Bei Sonderzielen

- <Kategorie>

#### Wo suchen:

- Entlang der Strecke
- an einem bestimmten Ort | [wähle] (Ort | Stadt) [wählen | eingeben]
- am Zielort
- in der Nähe

---

#### Bei Favoriten

alle löschen | alle Favoriten löschen

- Neuer Favorit

#### Wenn Favorit neu eingegeben wird:

- neues Ziel [eingeben]
- Sonderziel
- aktuelle Position
- <letzter Ort>

---

#### Tourenplan

#### im Tour-Editor:

- letzte bekannte Position
- Ziel hinzufügen
- laden | speichern | laden speichern
- Route optimieren

#### in der Tour-File-Liste

- <Name des Eintrags>
- [aktuelle] [Route] speichern

---

**Gültigkeitsbereich****Kommando****Tourenplan****in der Routenbearbeitung:**

- bearbeiten
- löschen
- umbenennen
- Aktuelle Route speichern | [Route] speichern

---

**Routeninformation**

- Wegbeschreibung | Routenbeschreibung
  - Verkehrslage | Verkehrsinformation | Stauinfo | Staulage
- im Untermenü Verkehrslage:**
- [T M C] (Einstellungen | einstellen)
  - Route sperren | Strasse sperren | Sperren | Abschnitt sperren
- im Untermenü Route sperren:**
- [alle] [Sperrungen] (löschen | aufheben)
  - <Distanz, für die eine Sperrung eingerichtet werden soll>
  - gehe zu
- im Untermenü: Gehe Zu**
- aktuelle Position | Standort
  - Ziel | Zielgebiet
  - Übersicht
  - Startpunkt | Start
  - Routensimulation | Simulation | Simulieren

---

**Einstellungen**

- Routenoptionen | Routeneinstellungen
- in den Routenoptionen:**
- Stauumfahrung
  - Fähren
  - Autobahn
  - Mautstraßen
  - Art der Route | Routentyp
  - Fahrzeugtyp | Fahrzeug
  - Darstellung | Display | Displayeinstellung | Karteneinstellungen
- in den Darstellungseinstellungen:**
- Autozoom
  - Kartenfarben
  - [ 2 D ] Kartenausrichtung
  - Kartenansicht
  - Darstellungsart

---

**Gültigkeitsbereich****Kommando**

---

**Einstellungen**

- Uhrzeitformat | Uhrzeitanzeige
  - Sprache einstellen | Spracheinstellungen
- in den Spracheinstellungen:**
- Tastaturlayout
  - Sprache
  - T T S
  - Geräteeinstellung
  - Programmeinstellungen | Applikationseinstellungen | Softwareeinstellungen
- in den Programmeinstellungen:**
- G P S Spur
  - Aktive Karte
  - Geschwindigkeitsbegrenzung
  - Zeitzone
  - Einheiten
  - TMC-Einstellungen | TMC [Sender]
- in den TMC-Einstellungen:**
- Sendersuche
  - vorheriger Sender
  - nächster Sender
  - TMC Anbieter
  - Stauumfahrung
- 

**Hinweis**

Sprechen Sie die Kommandos laut und deutlich in Richtung des Navigationssystems. Während der Spracheingabe sollten keine Nebengeräusche (Radio, Lüftung, laute Gespräche) auftreten.



# Freisprecheinrichtung über Bluetooth

Die Bluetooth-Technologie dient dazu, kurze Entfernungen drahtlos zu überbrücken. Bluetooth-Geräte übertragen Daten per Funk, so dass andere Geräte die ebenfalls diese Technologie unterstützen ohne Kabel miteinander kommunizieren können.

Bevor Sie Ihr Navigationssystem als Freisprecheinrichtung mit Ihrem Bluetooth Mobiltelefon nutzen können, müssen die beiden Geräte aufeinander abgestimmt werden (Kopplung).

## **Hinweis**

Bitte lesen Sie in der Bedienungsanleitung Ihres Mobiltelefons wie Sie die Bluetoothfunktion einschalten.

## Bluetooth Anwendung starten

1. Klicken Sie auf die Option **Bluetooth**.

## **Hinweis**

Wurde Bluetooth manuell deaktiviert, wird durch das Betätigen dieser Schaltfläche Bluetooth wieder aktiviert und die Bluetooth LED blinkt.

2. Es erscheint nun der Bluetooth Hauptbildschirm auf Ihrem Navigationsgerät.

# Übersicht des Hauptbildschirms

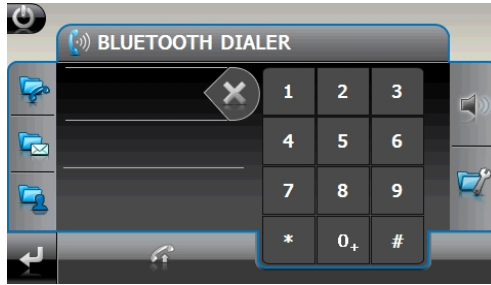

Taste	Name	Beschreibung
	Exit	Verlassen Sie über dieses Feld die Anwendung
	Anrufverlauf	Zeigt den Verlauf der getätigten und der empfangenen Anrufe an.
	Nachrichten	Hierüber sehen Sie das Postfach Ihres Mobiltelefons ein. Sie können Nachrichten empfangen, schreiben und versenden.
	Telefonbuch	Rufen Sie hierüber die auf dem Mobiltelefon gespeicherten Kontakte auf. Die Unterstützung dieser Funktion ist abhängig vom jeweiligen Handy.
	Zurück	Vorherige Seite des Hauptbildschirms
	Löschen	Löschen Sie mit diesem Feld die über das Tastenfeld eingegebene Nummer.
	Anrufen	Wählen Sie mit diesem Feld die über das Tastenfeld eingegebene Nummer.
	Tastenfeld	Über das Tastenfeld geben Sie die Ziffern der anzurufenden Telefonnummer ein.
	Lautstärke	Stellen Sie hierüber die Lautstärke des Mikrofons und des Lautsprechers ein.
	Einstellungen der Freisprecheinrichtung	<ul style="list-style-type: none"> <li> Pairing – Navigationsgerät und Mobiltelefon koppeln</li> <li> Einstellungen zur automatischen SMS Synchronisation zwischen Navigationsgerät und Mobiltelefon</li> <li> Einstellungen zur automatischen Synchronisation zwischen Navigationsgerät und Mobiltelefon</li> <li> Einstellung der Basislautstärke des Mikrofons und des Lautsprechers ein.</li> </ul>

## Navigationsgerät und Mobiltelefon koppeln

1. Aktivieren Sie die Bluetooth-Funktion auf Ihrem Mobiltelefon.

### Hinweis

Jedes Mobiltelefon benutzt dazu unterschiedliche Wege. Lesen Sie daher unbedingt die Anleitung Ihres Mobiltelefons.



2. Wählen Sie unter den Einstellungen der Freisprecheinrichtung Ihres Navigationsgerätes die Option  (Pairing – Navigationsgerät und Mobiltelefon koppeln). Die Suche nach einem bluetoothfähigen Gerät beginnt.
3. Wählen Sie aus der Liste das entsprechende Mobiltelefon aus.
4. Starten Sie die Kopplung durch die Betätigung des Felds **Pair**.
5. Ihr Mobiltelefon erkennt das Navigationsgerät. Sie werden aufgefordert einen 4-stelligen PIN-Code einzugeben. Dieser lautet für Ihr Navigationsgerät 1 2 3 4.
6. Ihr Mobiltelefon wird erkannt und die Freisprecheinrichtung über das Navigationssystem steht Ihnen jetzt zur Verfügung.

### Hinweis

Sobald Sie das Navigationsgerät ausschalten oder es zu einer räumlichen Trennung zwischen Ihrem Mobiltelefon und dem Navigationsgerät kommt, muss diese Prozedur wiederholt werden.

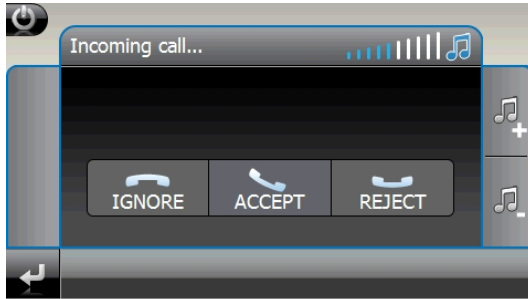
## Eingehende Anrufe annehmen







Taste	Beschreibung
	Anruf ignorieren
	Anruf annehmen
	Anruf ablehnen/beenden

## Anrufe tätigen

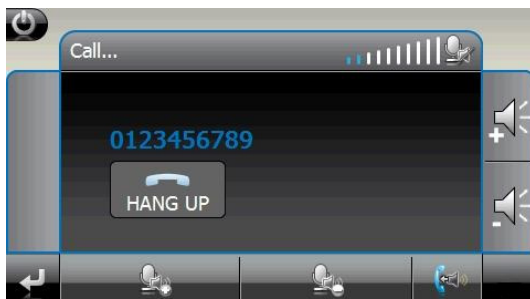
1. Tippen Sie im Bluetooth-Hauptbildschirm über das Tastenfeld (s. S. 36) die Nummer ein, die Sie anrufen möchten.
2. Klicken Sie auf das Feld  , um den Anruf zu tätigen.

## Während eines Anrufes



<b>Taste</b>	<b>Beschreibung</b>
	Anruf beenden
	Mikrofonlautstärke erhöhen
	Mikrofonlautstärke verringern
	Gespräch an das Mobiltelefon zurückgeben

# MP3-Player





Ihr Navigationssystem ist mit einem MP3-Player ausgestattet.



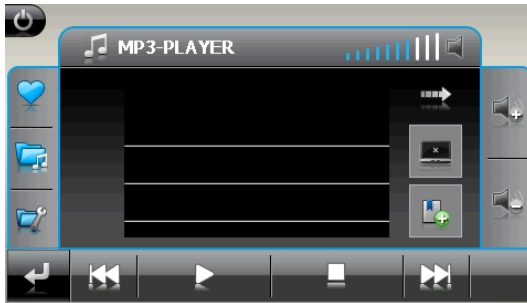





Starten Sie den MP3-Player vom Hauptbildschirm aus durch Tippen auf die Schaltfläche „**MP3-Player**“. Alternativ kann der MP3-Player auch aus der Navigationssoftware heraus gestartet werden.

Alle auf der Speicherkarte befindlichen MP3-Dateien können in eine Favoritenliste übernommen werden und stehen zur Wiedergabe bereit. (Die Speicherkarte darf dabei nicht schreibgeschützt sein.)

## Übersicht des Hauptbildschirms



Taste	Beschreibung
	Verlassen Sie über dieses Feld die Anwendung
	Öffnet die Favoritenliste
	Zur Titelauswahl
	Wechsel der Wiedergabemodi: <b>Normal:</b> Spielt alle Dateien in Ihrer Reihenfolge ab und stoppt nach der letzten Datei. <b>Shuffle:</b> Abspielen einer zufällig ausgewählten Datei. <b>Repeat:</b> Wiederholt die aktuelle Datei permanent. <b>Repeat all:</b> Spielt alle Dateien in Ihrer Reihenfolge ab und fängt nach dem Abspielen der letzten Datei von der ersten Datei erneut an.
	Anzeige des aktuellen Wiedergabemodus



<b>Taste</b>	<b>Beschreibung</b>
	Reduziert die Bildschirmhelligkeit auf ein Minimum, um Strom zu sparen.
	Lesezeichen festlegen/hinzufügen
 oder 	Erhöht oder verringert die Lautstärke. Die Anzeige im oberen rechten Feld des Bildschirms zeigt den aktuellen Lautstärkepegel an.
	Aktion abbrechen / zurück in das vorige Menü
 oder 	Springt zum vorherigen oder nächsten Titel. Während der Wiedergabe kann im laufenden Titel vor- oder zurückgespult werden.
	Startet die Wiedergabe.
	Beendet die Wiedergabe

# Titel auswählen und in die Favoritenliste aufnehmen

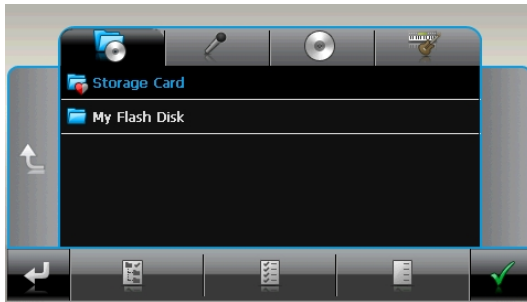
Um Titel auszuwählen, tippen Sie auf  und wählen die Titel aus, die Sie in die Favoritenliste aufnehmen möchten.



Hier haben Sie drei Möglichkeiten, die Titel zu markieren:

- Tippen Sie auf , um alle Titel inkl. aller Unterordner zu markieren.
- Tippen Sie auf , um alle Titel in der aktuellen Ansicht zu markieren.
- Tippen Sie auf , um alle Markierungen innerhalb eines Ordners aufzuheben.

Die ausgewählten Titel werden durch ein  gekennzeichnet.

Um Ihre Auswahl zu bestätigen, tippen Sie nun auf . **Erst dann** werden die markierten Titel in die Favoritenliste übernommen.

Zur Titelauswahl in Unterordnern tippen Sie den gewünschten Ordner an und wählen die gewünschten Titel hier aus.

Sind in einem Verzeichnis nicht alle Titel ausgewählt wird dies durch das Symbol  angezeigt.



# Favoritenliste



Durch Tippen auf das gelangen Sie in die Favoritenliste:



Alle Titel löschen Sie mit



Einzelne Titel löschen Sie mit



Bestätigung mit  zur Übernahme der neuen Auswahl in Favoritenliste.

# Liste der festgelegten Lesezeichen



Durch Tippen auf das gelangen Sie in die Liste der festgelegten Lesezeichen:

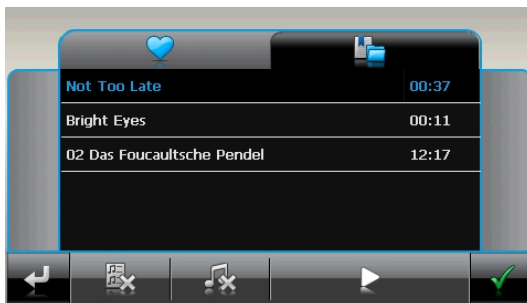

Alle Lesezeichen löschen Sie



Einzelnes Lesezeichen löschen Sie mit



Bestätigung mit  zur Übernahme der neuen Auswahl in der Liste der Lesezeichen.

# Picture Viewer

Ihr Navigationssystem ist mit einem **Picture Viewer** ausgestattet.

Mit dem **Picture Viewer** können Sie Bilder im jpg-Format, die sich auf Ihrer Speicherkarte befinden, auf Ihrem Navigationssystem ansehen. Sämtliche Bilder, die sich auf der Speicherkarte befinden, sind sofort verfügbar.

## Bedienung des Picture Viewers

Starten Sie den Picture Viewer vom Hauptbildschirm aus durch Tippen auf die Schaltflächen „**Picture Viewer**“. Alternativ kann der **Picture Viewer** auch aus der Navigationssoftware heraus gestartet werden.

## Hauptbildschirm

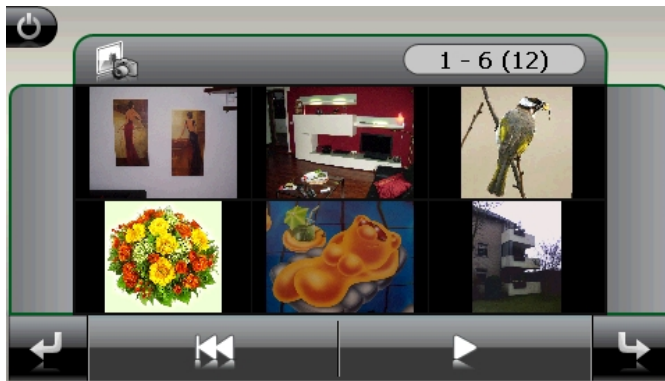

**Abb.: Miniatur-Ansicht**

Mit den beiden **Pfeiltasten** bewegen Sie die Miniatur-Ansicht nach rechts oder links. Tippen Sie auf ein bestimmtes Bild, um dieses im Vollbildmodus anzuzeigen. Durch Tippen auf  gehen Sie in der Miniaturansicht wieder auf den Anfang zurück.

Durch Tippen auf das Symbol  beenden Sie die Anwendung.

Die **Dia-Show** starten Sie durch Tippen auf das Symbol .

## Vollbildansicht

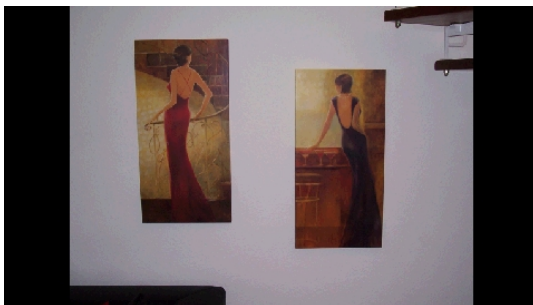





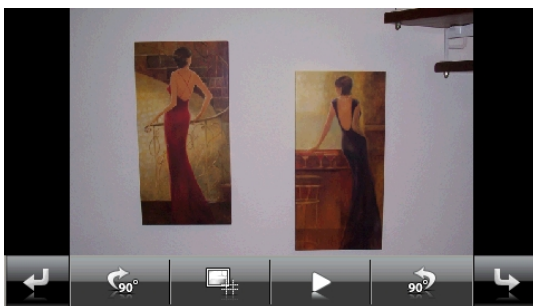

**Abb.: Vollbildansicht ohne Service-Leiste**

Tippen Sie in der Vollbildansicht in den **unteren** Bildschirmbereich, um die **Service-Leiste** zu aktivieren:



**Abb.: Vollbildansicht mit Service-Leiste**

<b>Taste</b>	<b>Beschreibung</b>
	Vorheriges Bild
	Drehen um je 90° im Uhrzeigersinn
	Rasterfelder einblenden
	Dia-Show starten
	Dia-Show unterbrechen
	Drehen um je 90° gegen den Uhrzeigersinn
	Nächstes Bild

Durch Tippen in die Mitte des Bildes, kehren Sie in die Miniatur-Ansicht zurück.

Durch Tippen auf das Symbol  (Rasterfelder einblenden), wird das gezeigte Bild in 6 Felder unterteilt.

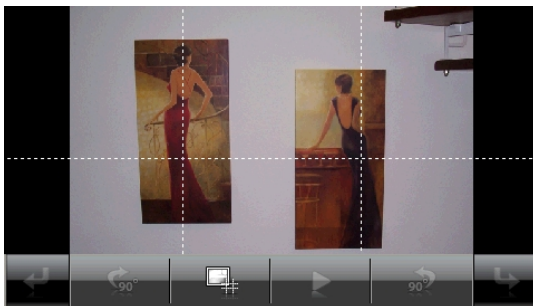

**Abb.: Vollbildmodus mit Rasterfeldern**

Durch Tippen auf ein Viereck wird dieser Bereich des Bildes vergrößert dargestellt:

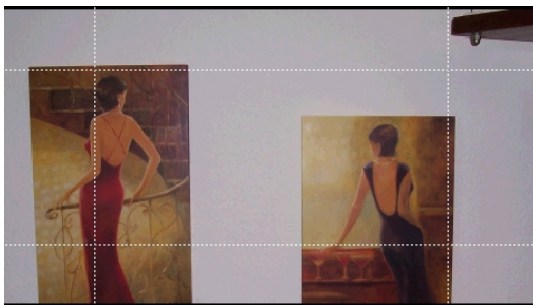

**Abb.: Zoom in Modus**

Durch Tippen in die Mitte des Bildes gelangen Sie in den Vollbildmodus zurück.

# Travelguide

Ihr Navigationssystem ist mit einem **Travelguide** ausgestattet.

Der Travelguide liefert allgemeine Informationen zu verschiedenen Bereichen einzelner Städte oder Regionen in Europa, wie z.B. Sehenswürdigkeiten, Restaurants, Kultur und Reiseinfos.

**Starten** Sie den Travelguide vom Hauptbildschirm aus durch Antippen der Schaltfläche „**Travelguide**“. Alternativ kann der Travelguide auch aus der Navigationssoftware heraus gestartet werden. Wenn Sie sich über etwas informieren wollen, wählen Sie zunächst das **Land**, dann die **Stadt** oder Region aus. Im Anschluss daran wählen Sie die Kategorie aus.



**Abb. 1**



**Abb. 2**



**Abb. 3**

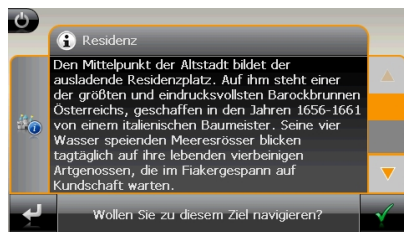

**Abb. 4**

Wenn Sie zu dem angezeigten Ziel navigieren wollen, bestätigen Sie mit . Die Adresse steht dann der Navigationssoftware als Ziel zur Verfügung.

## Hinweis

Die Auswahlmöglichkeiten innerhalb des Travelguides können je nach Softwareausstattung variieren.

# AlarmClock (Weckfunktion)

Ihr Navigationssystem ist mit einer **AlarmClock / Weckfunktion** ausgestattet.

Starten Sie diese Funktion vom Hauptbildschirm aus durch Antippen der Schaltfläche „**AlarmClock**“.

Die Weckfunktion kann sowohl als normaler Wecker bei ausgeschaltetem Gerät (Standby Modus / Stromsparmodus) wie auch als Erinnerung während der laufenden Navigation erfolgen.

## Übersicht des Hauptbildschirms



Diese Ansicht erscheint, wenn Sie noch keine Weckzeit eingerichtet haben. Geben Sie die Weckzeit im **24-Stunden-Format** ein und bestätigen Sie Ihre Eingabe mit .

# Beschreibung der Schaltflächen

<b>Taste</b>	<b>Beschreibung</b>
	Aktuelle Systemzeit
	Einrichtungsmodus (Einstellen von Lautstärke, Systemzeit und Weckton)
	Nachtmodus (Schaltet das Gerät in den Standby Modus)
	Neueinrichtung/Deaktivieren der Weckfunktion
	Einstellen Weckzeit
	Löschen der Eingabe
	Bestätigungsschaltfläche
	Lautstärke verringern
	Lautstärke erhöhen
	zurück in das vorige Menü
	schließt die Anwendung

## Einstellen der Systemzeit

In der oberen rechten Bildschirmcke befindet sich die Anzeige der aktuellen Uhrzeit. Diese können Sie wie folgt anpassen:

1. Tippen Sie im Hauptbildschirm auf . Es erscheint folgender Bildschirm:

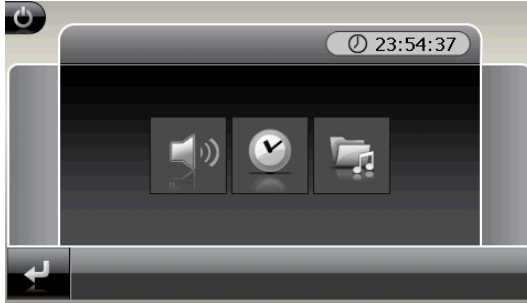

2. Tippen Sie auf , um hier die Zeiteinstellung vorzunehmen.



### Hinweis

Die Systemzeit wird bei GPS-Empfang aktualisiert. Beachten Sie dabei auch die korrekte Zeitzoneinstellung.

## Auswahl eines Wecktons

1. Um einen **Weckton** auszuwählen tippen Sie auf .



2. Wählen Sie den gewünschten Weckton aus und bestätigen Sie diesen mit .
3. Die Auswahl wird durch ein  gekennzeichnet.
4. Verlassen Sie das Menü mit .



## Lautstärke einstellen

Durch Antippen der Schaltfläche  können Sie die Lautstärke des Wecksignals anpassen.

### Hinweis

Die hier eingestellte Lautstärke bezieht sich nur auf das Wecksignal und verändert nicht die Lautstärke der Sprachausgabe der Navigation oder anderen Funktionen des Systems.



**Abb.: Lautstärkeregler**

## Snooze-Funktion



Wenn der Wecker zur eingestellten Alarmzeit ertönt haben Sie die Möglichkeit, das Wecksignal über die Snooze-Funktion **in regelmäßigen Abständen** wiederholen zu lassen. Gehen Sie hierzu wie folgt vor:

Tippen Sie dazu bei Anzeige des Wecksymbols auf , um die Snooze-Funktion zu aktivieren.





**Abb.: Weckansicht**

Um am Folgetag zur eingegebenen Uhrzeit wieder geweckt zu werden, beenden Sie die

Snooze-Funktion über die Schaltfläche . Bei Klick auf  verlassen Sie die Weckanzeige und kehren zur Ansicht vor dem Weckzeitpunkt zurück.

## Beenden der AlarmClock

1. Um die eingestellte Alarmzeit zu deaktivieren, tippen Sie auf .
2. Sie befinden sich dann im Einrichtungsmodus.
3. Tippen Sie jetzt auf , um die Anwendung zu verlassen. Es ist keine Weckzeit eingestellt.

# Sudoku

Ihr Navigationssystem ist mit dem Spiel **Sudoku** ausgestattet.

Starten Sie das Spiel vom Hauptbildschirm aus durch Tippen auf die Schaltfläche **Sudoku**.

Sudoku ist ein Zahlenrätsel. Das Spielfeld ist quadratisch und in neun Blöcke unterteilt. Jeder Block besteht aus 9 Kästchen.

Das **Ziel** beim Sudoku besteht darin, alle 81 Zahlenfelder korrekt mit den Zahlen 1 - 9 zu füllen. Dabei darf jede Zahl pro Block nur ein Mal vorkommen. Außerdem darf jede Zahl pro Reihe und Spalte nur ein Mal vorkommen.





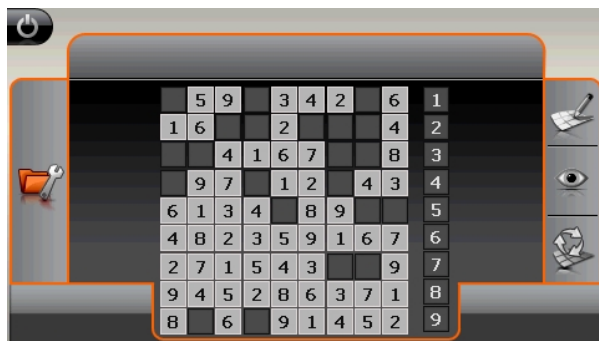





Zu Spielbeginn sind im Spielfeld bereits einige Felder mit verschiedenen Zahlen zwischen 1 und 9 vorgegeben.

## Übersicht des Hauptbildschirms



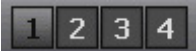

## Beschreibung der Schaltflächen

Taste	Beschreibung
	<b>Zahleneingabeleiste</b> Leiste zur Auswahl der einzugebenden Zahl in die Zahlenfelder. Die ausgewählte Zahl wird hervorgehoben und kann jetzt durch Tippen auf ein Zahlenfeld eingegeben werden.
oder	<b>Eingabemodus</b> Tippen Sie in der Zahleneingabeleiste erst auf die Zahl, die in einem bestimmten Zahlenfeld erscheinen soll und danach auf das entsprechende Zahlenfeld. <b>Löschmodus</b> Tippen Sie auf die zu löschende Zahl.

Taste	Beschreibung
	Durch Tippen auf diese Schaltfläche erhalten Sie Lösungshinweise.
	Verbergen der Lösungshinweise
	Durch Tippen auf diese Schaltfläche öffnet sich ein neues Sudoku-Spiel.
	<p><b>Einstellungen</b></p> <p>Im Menü Einstellungen haben Sie folgende Möglichkeiten:</p> <div data-bbox="374 456 650 536" style="border: 1px solid black; padding: 2px;"> Flash Disk  Flash Disk  Removable Card </div> <p>Hier können Sie den Speicherort für Ihr Spiel (interner Speicher / Speicherkarte) wählen.</p> <div data-bbox="374 580 505 647" style="border: 1px solid black; padding: 2px;">  </div> <p>Durch Tippen auf diese Schaltfläche wird das laufende Spiel abgespeichert.</p> <div data-bbox="374 703 505 770" style="border: 1px solid black; padding: 2px;">  </div> <p>Durch Tippen auf diese Schaltfläche laden Sie ein begonnenes Spiel auf den Bildschirm.</p> <div data-bbox="374 826 441 906" style="border: 1px solid black; padding: 2px;">  </div> <p>Löschen eines gespeicherten Spielstandes</p> <div data-bbox="374 935 568 983" style="border: 1px solid black; padding: 2px;"> 1 2 3 4 </div> <p>Hier können Sie den Schwierigkeitsgrad (1-4) einstellen.</p> <div data-bbox="374 1027 452 1094" style="border: 1px solid black; padding: 2px;">  </div> <p>Hier können Sie sich während des Spiels anzeigen lassen, ob Ihre eingegebene Zahl richtig oder falsch ist.</p> <div data-bbox="374 1182 488 1241" style="border: 1px solid black; padding: 2px;">  </div> <p>aktualisieren der Ansicht</p> <div data-bbox="374 1251 460 1318" style="border: 1px solid black; padding: 2px;">  </div> <p>zurück zum aktuellen Spiel</p>
	Verlassen Sie über dieses Feld die Anwendung

# Häufig gestellte Fragen

 Wo finde ich mehr Informationen zum Navigationssystem.

 Ausführliche Bedienungsanleitungen für die Navigation finden Sie auf der DVD, die Ihrem Gerät beiliegt.

Nutzen Sie als zusätzliche Hilfe auch die umfangreichen Hilfsfunktionen, die mit einem Tastendruck (meist F1 am PC) bzw. Auswahl der Hilfeoption zur Verfügung stehen. Diese Hilfen werden Ihnen während der Nutzung des Computers oder des Gerätes bereitgestellt.

 Wofür benötige ich die mitgelieferte DVD?

 Die DVD enthält:

- Das Programm ActiveSync<sup>®</sup> zum Datenabgleich zwischen dem Navigationssystem und dem PC.
- Zusätzliche Programme (optional).
- Diese Bedienungsanleitung in digitaler Form.
- Digitalisiertes Kartenmaterial
- PC-Anwendung zur schnellen Wiederherstellung des Datenmaterials
- Bedienungsanleitung der Navigationssoftware
- Ggf. PC-Anwendungen

 Das Navigationssystem reagiert nicht mehr. Was ist zu tun?

 Führen Sie einen Reset durch (Seite 22).

 Wie kann ich die Beleuchtung regulieren?

 Unter Einstellungen ⇒ Displayeinstellungen ⇒ Helligkeit.

# Kundendienst

## Fehler und mögliche Ursachen

### **Das Navigationssystem reagiert nicht mehr oder verhält sich untypisch.**

- Führen Sie einen Reset durch (siehe S. 22).

### **Das Navigationssystem wird von ActiveSync<sup>®</sup> nur als Gast erkannt.**

- Siehe Informationen auf Seite 61.

### **Der GPS-Empfänger kann nicht initialisiert oder gefunden werden.**

Falls trotz korrekter Installation des Systems weiterhin kein GPS-Signal auf dem Bildschirm gemeldet wird, kann das folgende Ursachen haben:

- Es ist kein ausreichender Satellitenempfang möglich.

#### **Abhilfe:**

Ändern Sie die Position Ihres Navigationssystems und stellen Sie sicher, dass die „freie“ Sicht der Antenne nicht beeinträchtigt ist.

### **Es sind keine Sprachanweisungen zu hören.**

- Überprüfen Sie die Lautstärkeeinstellung.

## Benötigen Sie weitere Unterstützung?

Wenn die Vorschläge in den vorangegangenen Abschnitten ihr Problem nicht behoben haben, nehmen Sie bitte Kontakt mit uns auf. Entnehmen Sie die Telefonnummer von der Umschlagseite dieser Bedienungsanleitung.

Sie würden uns sehr helfen, wenn Sie uns folgende Informationen zur Verfügung stellen:

- Wie sieht Ihre Konfiguration aus?
- Welche zusätzlichen Peripheriegeräte benutzen Sie?
- Welche Meldungen erscheinen auf dem Bildschirm?
- Welche Software haben Sie beim Auftreten des Fehlers verwendet?
- Welche Schritte haben Sie zur Lösung des Problems bereits unternommen?
- Wenn Sie bereits eine Kundennummer erhalten haben, teilen Sie uns diese mit.

# Anhang

## Sonderfunktion CleanUp (englische Programmführung)

Die CleanUp-Funktion dient der gezielten Löschung von Daten ohne Benutzung eines PCs.

### Wichtig

Bitte nutzen Sie diese Funktion sehr vorsichtig, da Daten gelöscht werden können, die dann erst manuell wieder aufgespielt werden müssen.

Die CleanUp-Funktion wird aktiviert, wenn unmittelbar nach dem Startton nach einem Reset für kurze Zeit das „o“ im GoPal-Schriftzug des Startbildschirms angetippt wird.

### Die CleanUp-Funktion bietet 8 Optionen:

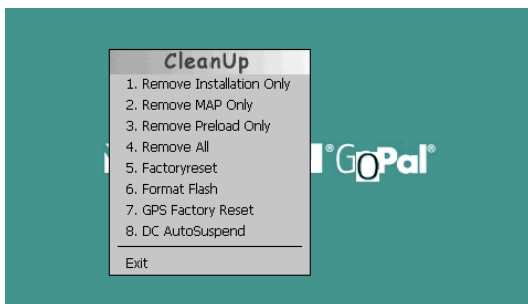

#### 1. Remove Installation Only

Entfernt die installierte Software aus dem „**My Flash Disk**“ Speicher [= Teil des nichtflüchtigen Speichers, in dem sich nach der Ersteinrichtung die ausführbaren Teile der Navigationssoftware befinden (\My Flash Disk\Navigation)].

#### 2. Remove MAP Only

Entfernt die digitalen Karten aus dem „**My Flash Disk**“ Speicher (\My Flash Disk\MapRegions).

#### 3. Remove Preload Only

Entfernt die zur Installation der Navigations-SW benötigten Daten aus dem nicht flüchtigen Speicher (\My Flash Disk\Install).

#### 4. Remove All

Löscht den gesamten Inhalt des „**My Flash Disk**“ Speichers. Nach Durchführung dieser Funktion ist eine neue Kalibrierung des Bildschirms nicht erforderlich.

## 5. Factoryreset

Zurückversetzen in den Auslieferungszustand bei intakter Hauptinstallation.

## 6. Format Flash

Formatiert den internen „**My Flash Disk**“ Speicher. Diese Formatierung könnte im Fall einer erweiterten Fehlerbehebung notwendig sein. Nach Durchführung der Format-Funktion ist eine neue Kalibrierung des Bildschirms erforderlich. Außerdem werden alle Daten aus dem internen „**My Flash Disk**“ Speicher unwiderruflich gelöscht (siehe Remove All).

## 7. GPS Factory Reset

Stellt den Auslieferungszustand des GPS-Empfängers her. Bei Nutzung der GPS-Funktion nach einem GPS Factory Reset, muss sich der GPS-Empfänger wieder neu orientieren. Dieser Vorgang kann eine Weile dauern.

## 8. DC AutoSuspend

Hier können Sie wählen, wann Ihr Navigationssystem nach Abzug der externen Stromversorgung automatisch in den Standby Modus gehen soll. Diese Funktion ist z. B. bei Fahrzeugen nützlich, bei denen sich der Zigarettenanzünder beim Abschalten der Zündung ebenfalls ausschaltet.

Die AutoSuspend-Funktion wird einige Sekunden nach dem Wegfall der externen Spannungsversorgung aktiviert und es erscheint für die eingestellte Zeit der Standby Bildschirm (s. Seite 15).

Wird innerhalb der Gesamtzeit die Spannung wieder angelegt (z.B. bei kurzzeitigem Abschalten des Motors), wird die DC AutoSuspend Funktion wieder deaktiviert. Ansonsten geht das Navigationssystem nach Ablauf der eingestellten Zeit in den Standby Modus.

Stellen Sie die gewünschte Zeit durch Antippen ein und bestätigen Sie Ihre Wahl mit OK.

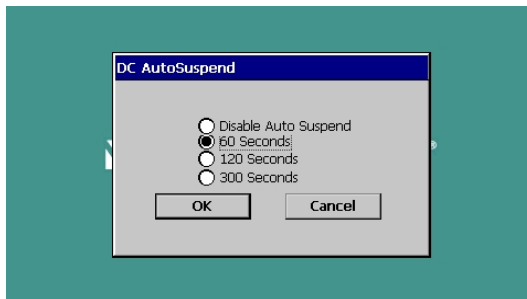

### Hinweis

Im Auslieferungszustand und nach einem Hard Reset (s. Seite 22) ist diese Funktion deaktiviert und kann individuell eingestellt werden.



## Exit

Verlassen der CleanUp-Funktion und Geräteneustart (wie Reset).

### **Hinweis**

Vor dem eigentlichen Löschvorgang der Daten muss dieser erst bestätigt werden. Tippen Sie hierzu auf YES.

Zum Wiederherstellen der Dateien im internen Speicher (Installationsdateien und Kartenmaterial) lesen Sie bitte das Kapitel „**Übertragen von Installationsdateien und Kartenmaterial in den internen Speicher**“ auf Seite 68.

# Synchronisation mit dem PC

## I. Microsoft® ActiveSync® installieren

Zur Übertragung von Daten zwischen Ihrem PC und Ihrem Navigationssystem benötigen Sie das Programm Microsoft® ActiveSync®. Eine Lizenz dieses Programms haben Sie mit diesem Gerät erworben und befindet sich auf der DVD.

### **Hinweis**

Falls Sie Nutzer des Windows Vista® Betriebssystems sind, benötigen Sie die ActiveSync®-Kommunikationssoftware nicht. Die für die reine Datenübertragung notwendigen Systemdateien sind bereits bei Auslieferung in Ihrem Vista Betriebssystem integriert.

### **Vorgehensweise für Vista-Nutzer:**

Bitte schließen Sie Ihr Gerät mit Hilfe des USB-Synchronisationskabels an Ihrem PC an. Nachdem ein neues Gerät gefunden wurde werden die notwendigen Treiber automatisch installiert.

Nach erfolgreicher Installation ist Ihr neues Gerät in der Windows Explorerübersicht unter dem Punkt „Tragbare Geräte“ aufgeführt.

### **Achtung!**

Bei der Installation von Software können wichtige Dateien überschrieben und verändert werden. Um bei eventuellen Problemen nach der Installation auf die Originaldateien zugreifen zu können, sollten Sie vor der Installation eine Sicherung Ihres Festplatteninhaltes erstellen.

Unter Windows® 2000 oder XP müssen Sie über Administratorrechte verfügen, um die Software zu installieren.

### **Wichtig**

Verbinden Sie das Gerät noch nicht mit Ihrem Computer.

1. Legen Sie die DVD ein und warten Sie, bis das Programm automatisch startet.

### **Hinweis**

Sollte dies nicht funktionieren, ist wahrscheinlich die sog. Autorun Funktion deaktiviert. Um die Installation manuell zu starten, muss das Programm Setup auf der DVD gestartet werden.

2. Wählen Sie zunächst die Sprache aus und klicken Sie dann auf **ActiveSync® installieren** und folgen Sie den Anweisungen auf dem Bildschirm.

### **Hinweis**

Bei Installation des GoPal Assistant wird **ActiveSync®** automatisch mit installiert.

## **II. Mit dem PC verbinden**

1. Starten Sie Ihr Navigationssystem, indem Sie den Ein- / Ausschalter betätigen.
2. Verbinden Sie das USB Kabel mit dem Navigationssystem.
3. Stecken Sie das andere Ende des USB Kabels in einen freien USB-Anschluss an Ihrem Computer.
4. Der Hardwareinstallationsassistent erkennt nun ein neues Gerät und installiert einen passenden Treiber. Dies kann einige Minuten dauern. Wiederholen Sie die Verbindungssuche, falls sie beim ersten Mal scheitert.
5. Folgen Sie den Anweisungen auf Ihrem Bildschirm. Das Programm wird nun eine Partnerschaft zwischen Ihrem PC und dem Navigationssystem einrichten.

## **Alternative Lademöglichkeit des Akkus**

Sobald Sie Ihr Navigationsgerät mittels USB-Kabel mit einem eingeschalteten PC oder Notebook verbinden, wird der Akku geladen. Hierzu ist keinerlei Software- oder Treiberinstallation erforderlich. Unterbrechen Sie bei der Erstinbetriebnahme den Ladevorgang möglichst nicht.

### **Hinweis!**

Bei eingeschaltetem Gerät wird die Helligkeit ggf. heruntergeregelt, wenn eine USB-Verbindung aufgebaut wird.

Es wird empfohlen, das Gerät in den Standby-Modus zu versetzen, um die Ladezeit per USB zu verkürzen.

### III. Mit Microsoft® ActiveSync® arbeiten

Wenn Sie Ihr Navigationssystem mit dem PC verbinden, wird automatisch ActiveSync® gestartet. Das Programm prüft, ob es sich um das Gerät handelt, mit dem eine Partnerschaft eingegangen wurde. Ist dies der Fall, werden die seit der letzten Synchronisation stattgefunden Änderungen auf dem PC und auf dem Navigationssystem miteinander verglichen und abgestimmt. Sie können in den Einstellungen des Programm ActiveSync® genau definieren, welche Daten Priorität bei der Synchronisation haben. Rufen Sie dazu die Hilfe (mit der Taste F1) des Programms aus, um die Auswirkungen der entsprechenden Einstellungen kennen zu lernen. Wird das Navigationssystem nicht als Partner erkannt, ist automatisch ein eingeschränkter **Gast-Zugang** aktiv, mit dem man beispielsweise Daten austauschen kann. Sollte dies der Fall sein, obwohl es sich um das registrierte Partnergerät handelt, trennen Sie Ihr Navigationssystem vom PC, schalten Sie es aus und wieder an. Verbinden Sie nun Ihr Navigationssystem mit dem PC, um den Erkennungsprozess erneut zu starten. Sollte Ihr Gerät immer noch als Gast erkannt werden, wiederholen Sie den Vorgang und starten Sie zusätzlich Ihren PC neu.

#### **Hinweis**

Vergewissern Sie sich, dass Sie Ihr Navigationssystem stets mit demselben USB-Anschluss an Ihrem PC verbinden, andernfalls vergibt Ihr PC eine weitere ID und installiert das Gerät erneut.

# GPS (Global Positioning System)

Das GPS ist ein satellitengestütztes System zur Standortbestimmung. Mit Hilfe von 24 erdumkreisenden Satelliten ist eine auf wenige Meter genaue Bestimmung der Position auf der Erde möglich. Der Empfang der Satellitensignale erfolgt über die Antenne des eingebauten GPS-Empfängers, die dazu eine „freie Sicht“ zu mindestens 4 dieser Satelliten benötigt.

## **Hinweis**

Bei eingeschränkter Sicht (z.B. im Tunnel, in Häuserschluchten, im Wald oder auch in Fahrzeugen mit metallbedampften Scheiben) ist eine Ortsbestimmung nicht möglich. Der Satellitenempfang setzt aber automatisch wieder ein, sobald das Hindernis überwunden ist und man wieder freie Sicht hat. Die Navigationsgenauigkeit ist bei geringen Geschwindigkeiten (z. B. langsames Gehen) ebenfalls eingeschränkt.

Der GPS-Empfänger verbraucht zusätzlich Energie. Dies ist speziell im Akkubetrieb von großer Bedeutung. Um Energie zu sparen, schalten Sie Ihr Gerät nicht unnötig ein. Beenden Sie deshalb auch die Navigationssoftware, falls diese nicht benötigt werden oder ein Satellitenempfang über längere Zeit nicht möglich ist. Bei einer kürzeren Unterbrechung Ihrer Reise können Sie das Gerät aber auch über die Ein-/Austaste ausschalten. Ein erneuter Start erfolgt durch Druck auf die gleiche Taste. Dabei wird auch der GPS-Empfänger wieder aktiviert, wenn eine Navigationssoftware noch aktiv ist. Hierbei kann es, je nach Empfangssituation, eine kurze Zeit dauern, bis die Position wieder aktualisiert wird.

## **Hinweis**

Beachten Sie bitte, dass Ihr Gerät so voreingestellt ist, dass es sich im Akkubetrieb bei GPS-Empfang nicht automatisch nach einigen Minuten ausschaltet. Diese Voreinstellung können Sie unter Einstellungen verändern. Ist der GPS-Empfänger für mehrere Stunden nicht aktiv, muss er sich wieder neu orientieren. Dieser Vorgang kann einige Zeit dauern.

## TMC (Traffic Message Channel)

**Traffic Message Channel (TMC)** ist ein digitaler Radio-Datendienst, der ähnlich wie RDS funktioniert und zur Übertragung von Verkehrsstörungen an ein geeignetes Empfangsgerät verwendet wird.

Die Verkehrsinformationen werden ständig über FM übertragen.

Da das Signal ständig übertragen wird, ist der Benutzer weniger von den nur halbstündlich ausgestrahlten Verkehrshinweisen abhängig. Außerdem können wichtige Informationen, wie z.B. bei Geisterfahrern sofort weitergegeben werden.

Die Ausstrahlung ist für ganz Europa geplant und wird bereits in vielen Ländern von Radiosendern angeboten. Die Präzision der TMC Meldungen kann je nach Land stark schwanken.

## TMC-Wurfantenne anschließen

Ein TMC-Empfänger zum Empfang von Verkehrsinformationen ist in Ihrem Navigationssystem integriert. Der Empfang ist aber nur dann sichergestellt, wenn die mitgelieferte TMC-Wurfantenne angeschlossen ist.

Stecken Sie Klinkenstecker der TMC-Wurfantenne in den **Ohrhöreranschluss** Ihres Navigationssystems.

Befestigen Sie die Antenne mit Hilfe der Saugnäpfe z.B. am Rand Ihrer Windschutzscheibe.

Verlegen Sie die Antenne so, dass ein Abstand von ca. 10 cm zum Metallrahmen der Scheibe eingehalten wird.

Je nach Fahrzeug kann der TMC-Empfang durch abweichende Antennenpositionierungen verbessert werden.

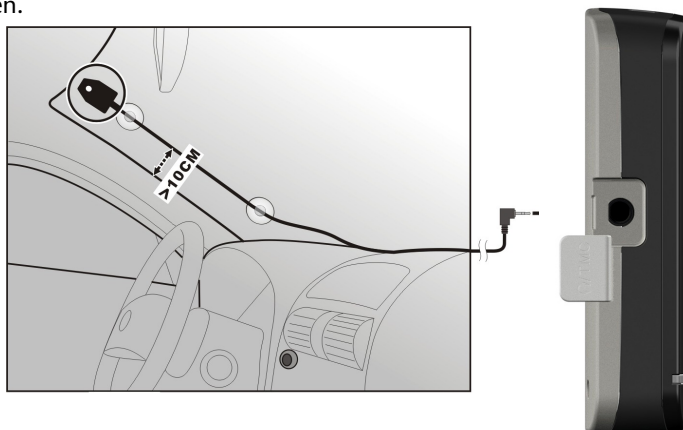

Ihr Navigationssystem ist nun in der Lage, Verkehrsinformationen über den TMC-Empfänger zu erhalten und somit eventuelle Verkehrsstörungen zu umfahren.

# Umgang mit Speicherkarten

Ihr Navigationssystem unterstützt MMC und SD Speicherkarten.

## Einsetzen von Speicherkarten

1. Entnehmen Sie vorsichtig die **optionale** Speicherkarte aus der Verpackung (falls vorhanden). Achten Sie darauf, dass die Kontakte nicht berührt oder verschmutzt werden.
2. Schieben Sie die Speicherkarte vorsichtig, mit der Kontaktseite voraus, in den Kartenschacht. Die Karte muss leicht einrasten.

## Entfernen der Speicherkarte

### Hinweis

Entfernen Sie die Speicherkarte nur, wenn vorher die Navigationssoftware beendet und das Gerät über die Ein-/Austaste ausgeschaltet wurde. Andernfalls können Daten verloren gehen.

1. Um die Karte zu entfernen, drücken Sie leicht gegen die Oberkante, bis sich die Sperre löst.
2. Ziehen Sie nun die Karte heraus, ohne die Kontakte zu berühren.
3. Lagern Sie die Speicherkarte in der Verpackung oder an einen anderen sicheren Ort.

### Hinweis

Speicherkarten sind sehr empfindlich. Achten Sie darauf, dass die Kontakte nicht verschmutzen und kein Druck auf die Karte ausgeübt wird.

## Zugriff auf Speicherkarten

- Das Gerät unterstützt nur Speicherkarten, die im Dateiformat FAT16/32 formatiert wurden. Werden Karten eingesetzt, die mit einem anderen Format vorbereitet wurden (z.B. in Kameras, MP3-Spielern), erkennt Ihr Gerät diese möglicherweise nicht. Eine solche Karte muss dann erst entsprechend formatiert werden.

### Achtung!

Das Formatieren der Speicherkarten löscht alle Daten unwiederbringlich.



## Datenaustausch über Kartenleser

Wenn Sie aber große Datenmengen (MP3 Dateien, Navigationskarten) auf die Speicherkarte kopieren wollen, können Sie diese auch direkt auf die Speicherkarte speichern. Viele Computer verfügen bereits über Kartenleser. Legen Sie dort die Karte ein und kopieren Sie die Daten direkt auf die Karte.

Bedingt durch den direkten Zugriff erreichen Sie damit eine wesentlich schnellere Übertragung, als über den Weg mit ActiveSync.

## Weiteres Kartenmaterial

Ihr Navigationssystem ist werkseitig bereits mit digitalisiertem Kartenmaterial im internen Speicher ausgestattet. Je nach Ausführung befinden sich weitere digitalisierte Karten auf Ihrer DVD. Diese Karten können Sie sofort auf eine Speicherkarte übertragen. Es empfiehlt sich hierbei der Einsatz eines externen Kartenlesers (s. auch Seite 67). Der mitgelieferte GoPal Assistant ermöglicht eine einfache und individuelle Zusammenstellung des zu übertragenden Kartenmaterials.

Je nach Umfang des Kartenmaterials auf der DVD sind Speicherkarten von 256 MB, 512 MB, 1.024 MB oder größer erforderlich. Zusätzliche Speicherkarten (MMC- oder SD-Karten) erhalten Sie im Fachhandel.

## Übertragung von Kartenmaterial auf eine Speicherkarte

Die Übertragung von weiterem Kartenmaterial auf eine Speicherkarte erfolgt vorzugsweise über den Explorer Ihres PCs. Gehen Sie wie folgt vor:

1. Legen Sie die DVD mit dem gewünschten Kartenmaterial ein.
2. Öffnen Sie Ihren Arbeitsplatz und wählen Sie Ihr DVD-Laufwerk aus.
3. Kopieren Sie die Datei mit der Endung **".psf"** aus dem Verzeichnis der von Ihnen gewünschten Region von der DVD auf Ihre Speicherkarte in das Verzeichnis **"MapRegions"**.

Sie können mehrere Dateien mit Kartenmaterial auf Ihre Speicherkarte übertragen, abhängig von der Größe der Speicherkarte. Achten Sie hierbei auf ausreichenden Speicherplatz auf Ihrer Speicherkarte. Wenn Sie digitalisierte Karten mehrerer Länder oder Ländergruppen auf Ihre Speicherkarte kopiert haben, müssen Sie die gewünschte Länderkarte in der Navigationsanwendung Ihres Gerätes auswählen.

## Alternative Installation der Navigationssoftware von einer Speicherkarte

Die Software für Ihr Navigationssystem kann auch direkt von einer entsprechend vorbereiteten Speicherkarte installiert werden.

Ggf. muss die vorinstallierte Software vorher deinstalliert werden (s. Sonderfunktion CleanUp, Seite 57).

Während der Ersteinrichtung werden Sie aufgefordert die Navigationssoftware zu installieren. Gehen Sie bitte wie folgt vor:

1. Entnehmen Sie vorsichtig die Speicherkarte aus der Verpackung. Achten Sie darauf, dass die Kontakte nicht berührt oder verschmutzt werden.
2. Stecken Sie die Speicherkarte in den SD-/MMC Steckplatz bis diese einrastet.
3. Klicken Sie auf **OK** um die Anwendung zu installieren.

Nachdem alle Daten auf Ihr Navigationssystem kopiert wurden, erscheint der Hauptbildschirm über den Sie nun die Navigationseinstellungen vornehmen können.

## Übertragen von Installationsdateien und Kartenmaterial in den internen Speicher

### Hinweis

Für die Übertragung der Daten muss das Navigationssystem über ActiveSync<sup>®</sup> mit dem Computer verbunden sein (siehe S. 61).

Ihr Gerät verfügt über einen internen, nicht flüchtigen, Speicher, der sich im Ordner **\My Flash Disk** befindet.

Mit ActiveSync<sup>®</sup> können Sie über die Option **Durchsuchen** diesen, sowie weitere Ordner sichtbar machen. Manipulationen an Ordner und Dateien können wie in einem Explorer vorgenommen werden.

Um die Installationsdateien und das Kartenmaterial für das Gerät verfügbar zu machen, müssen dazu die erforderlichen Ordner angelegt werden.

Legen Sie für die Installationsdateien den Ordner **INSTALL** an (\My Flash Disk\INSTALL). Das Kartenmaterial legen Sie in den Ordner **MapRegions** ab (\My Flash Disk\MapRegions). Bitte beachten Sie beim Benennen der Ordner die oben angegebenen Schreibweisen.

Sollten Sie zusätzliche Daten auf Ihrem Navigationsgerät gespeichert haben, achten Sie darauf, dass beim Übertragen der Daten ausreichend Kapazität vorhanden sein muss. Sollte dies nicht der Fall sein, entfernen Sie nicht benötigte Dateien.

# Technische Daten

Parameter	Angaben	
<b>Stromversorgung</b> Stromversorgungskabel für Zigarettenanzünder  <b>Eingang</b>  <b>Ausgang</b>  <b>Stromversorgung (alternativ)</b> Stromversorgungskabel für Zigarettenanzünder  <b>Eingang</b>  <b>Ausgang</b>	<b>UDID/L&amp;K G12PCL-535-L031</b>  12-24V DC, 800mA / Sicherung 2A (T2AL/250V) 5V / 1A (max.)  <b>CA-0511MH-2F</b>  12-24V DC, 800mA / Sicherung 2A (T2AL/250V) 5V / 1A (max.)	
Ohrhörer	Stereo-Ohrhörer (3,5 mm)	
Speicherkartentyp	MMC- und SD	
Bluetooth	Class 2	
USB-Schnittstelle	USB 1.1	
Abmessungen (LxBxH)	ca. 128 mm x 19 mm x 78 mm	
Gewicht inkl. Akku	ca. 190 g (ohne Verpackung)	
Temperaturen	In Betrieb	+5° C - +40° C
	Nicht in Betrieb	0° C - +60° C
Relative Luftfeuchtigkeit (nicht kondensierend)	10 – 90 %	

# Index

---

## A

Akkubetrieb .....	5
AlarmClock (Weckfunktion)	
Auswahl eines Wecktons .....	50
Beenden .....	52
Einstellen der Systemzeit .....	50
Hauptbildschirm .....	48
Lautstärke einstellen .....	51
Schaltflächen .....	49
Snooze-Funktion .....	52
Alternative Installation der Navigationssoftware von einer Speicherkarte .....	68
Anschließen .....	4
Antennenausrichtung .....	25
Autoadapter anschließen .....	12
Autorun .....	60
Autostart .....	60

---

## B

Bedienung	
Ein- und Ausschalten .....	15
Bluetooth	
Anrufe annehmen .....	38
Anrufe tätigen .....	38
Geräte koppeln .....	37
Hauptbildschirm .....	36
Starten .....	35
Bluetooth-Anzeige .....	8

---

## C

CleanUp .....	16, 57
Copyright .....	ii

---

## D

Datenaustausch .....	67
Datensicherung .....	1

---

## E

Ein- und Ausschalten .....	15
Einführung .....	7
Elektromagnetische Verträglichkeit .....	3
EMV .....	3
Entsorgung .....	6

## Ersteinrichtung

Akku laden .....	11
Gerät ein- und ausschalten .....	13
Navigationssoftware installieren .....	14
Stromversorgung .....	12

---

## F

FAQ .....	55
Fehler und Ursachen .....	56

---

## G

GPS .....	63
-----------	----

---

## H

Häufig gestellte Fragen .....	55
Hinweistext .....	i, 17, 18, 21
Hotline .....	56

---

## I

Inhaltsverzeichnis .....	iii
--------------------------	-----

---

## K

Kartenleser .....	67
Komponenten	
Ansicht von oben .....	9
Ansicht von unten .....	9
Ansicht von vorne .....	8
Linke Seite .....	10
Rechte Seite .....	10
Rückansicht .....	9
Kundendienst .....	56

---

## L

Ladezustandsanzeige .....	8
Lautsprecher .....	9
Lieferumfang .....	7

---

## M

Microsoft® ActiveSync® .....	60
Mini-USB-Anschluss .....	9
MP3-Player	
Favoritenliste .....	43
Hauptbildschirm .....	40
Lesezeichen .....	43
Titel auswählen .....	42

<hr/>	
<b>N</b>	
Navigation	
Antennenausrichtung .....	25
Autoadapter anschließen .....	12, 27
Autohalterung montieren .....	25
Navigationssoftware starten .....	28
Navigationssystem befestigen .....	26
Navigationssystem zurücksetzen .....	22
<hr/>	
<b>O</b>	
Ohrhöreranschluss .....	10
<hr/>	
<b>P</b>	
Passwort .....	i, 17, 18, 19, 20, 21
Pflege des Displays .....	5
Picture Viewer	
Bedienung .....	44
Hauptbildschirm .....	44
<hr/>	
<b>Q</b>	
Qualität .....	ii
<hr/>	
<b>R</b>	
R&TTE .....	4
Reinigungsmittel .....	5
Reparatur .....	2
Reset .....	22
<hr/>	
<b>S</b>	
SD/MMC-Steckplatz .....	9
Security .....	i, 17, 18, 20, 21
Seriennummer .....	i
Service .....	ii
Hotline .....	56
Sicherheitshinweise .....	1
Akkubetrieb .....	5
Anschließen .....	4
Betriebsumgebung .....	2
Datensicherung .....	1
Entsorgung .....	6
Navigation .....	23
Pflege des Displays .....	5
Reparatur .....	2
Stromversorgung .....	4
Transport .....	6
Umgebungstemperatur .....	2
Verkabelung .....	4
Wartung .....	5
Sonderfunktion CleanUp .....	16, 57
Speicherkarten .....	66
Sprachkommandos .....	29
Stromversorgung .....	4, 12
Stromversorgung über Autoadapter ...	4
Sudoku	
Beschreibung der Schaltflächen .....	53
Übersicht des Hauptbildschirms .....	53
SuperPIN .....	i, 19, 20, 21
<hr/>	
<b>T</b>	
Technische Daten .....	69
TMC .....	64
Wurfantenne anschließen .....	65
Touch Screen .....	8
Transport .....	6
Travelguide .....	47
<hr/>	
<b>U</b>	
Übertragen von Installationsdateien und Kartenmaterial in den internen Speicher .....	68
Umgebungstemperatur .....	2
UUID .....	i, 19, 20, 21
<hr/>	
<b>V</b>	
Verkabelung .....	4
Vollständiges Abschalten/Hard Reset ..	22
<hr/>	
<b>W</b>	
Warenzeichen .....	ii
Wartung .....	5
Weiteres Kartenmaterial .....	67
Übertragung auf eine Speicherkarte .....	67

