



Bedienungsanleitung
Mode d'emploi
Istruzioni per l'uso

MEDION[®]

Tragbares Bluetooth[®]

-Soundsystem

Systeme audio Bluetooth[®] | Impianto stereo
portatile con Bluetooth[®]

P67013



Deutsch 7
Français 17
Italiano 31

i

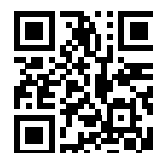

Mit QR-Codes schnell und einfach ans Ziel

Egal, ob Sie **Produktinformationen**, **Ersatzteile** oder **Zubehör** benötigen, Angaben über **Herstellergarantien** oder **Servicestellen** suchen, oder sich bequem eine **Video-Anleitung** anschauen möchten, mit unseren QR-Codes gelangen Sie kinderleicht ans Ziel.

Was sind QR-Codes?

QR-Codes (QR = Quick Response) sind grafische Codes, die mithilfe einer Smartphone-Kamera gelesen werden und beispielsweise einen Link zu einer Internetseite oder Kontaktdaten enthalten.

Ihr Vorteil: Kein lästiges Eintippen von Internet-Adressen oder Kontaktdaten!

Und so geht's

Zum Scannen des QR-Codes benötigen Sie lediglich ein Smartphone, einen installierten QR-Code-Reader sowie eine Internet-Verbindung.

Einen QR-Code-Reader finden Sie in der Regel kostenlos im App Store Ihres Smartphones.

Jetzt ausprobieren

Scannen Sie einfach mit Ihrem Smartphone den folgenden QR-Code und erfahren Sie mehr über Ihr neu erworbenes ALDI-Produkt.

Ihr ALDI Serviceportal

Alle oben genannten Informationen erhalten Sie auch im Internet über das ALDI Serviceportal unter www.aldi-service.ch.



Inhaltsverzeichnis

Übersicht	4
Geräteteile	6
Zu dieser Bedienungsanleitung	7
Zeichenerklärung.....	7
Bestimmungsgemäßer Gebrauch	8
Sicherheitshinweise	8
Nicht zugelassener Personenkreis.....	8
Gerät sicher aufstellen.....	8
Stromversorgung	9
Umgebungstemperatur	9
Reparatur.....	10
Lieferumfang	10
Netzbetrieb - Netzkabel anschließen	10
Interner Akku	10
Gerät aufstellen.....	11
Antennenempfang	11
Einschalten / Standby	11
Lautstärke anpassen.....	11
Super Bass	11
Equalizer	11
Party Licht	11
Externes Wiedergabegerät anschließen	12
Radio	12
Sender einstellen	12
Sender speichern und aufrufen	12
USB-Speicherstick einsetzen	13
Wiedergabe starten/anhalten	13
Titelwahl, Schneller Rück-/Vorlauf	13
Ordnerwahl	13
Wiederholungsfunktionen/Zufallswiedergabe.....	13
Gerät über Bluetooth verbinden	14
Mikrofone anschließen	14
Reinigung	14
Wenn Störungen auftreten	14
Konformitätsinformation	15
Informationen zum Bluetooth	15
Impressum	15
Entsorgung	16
Technische Daten	16

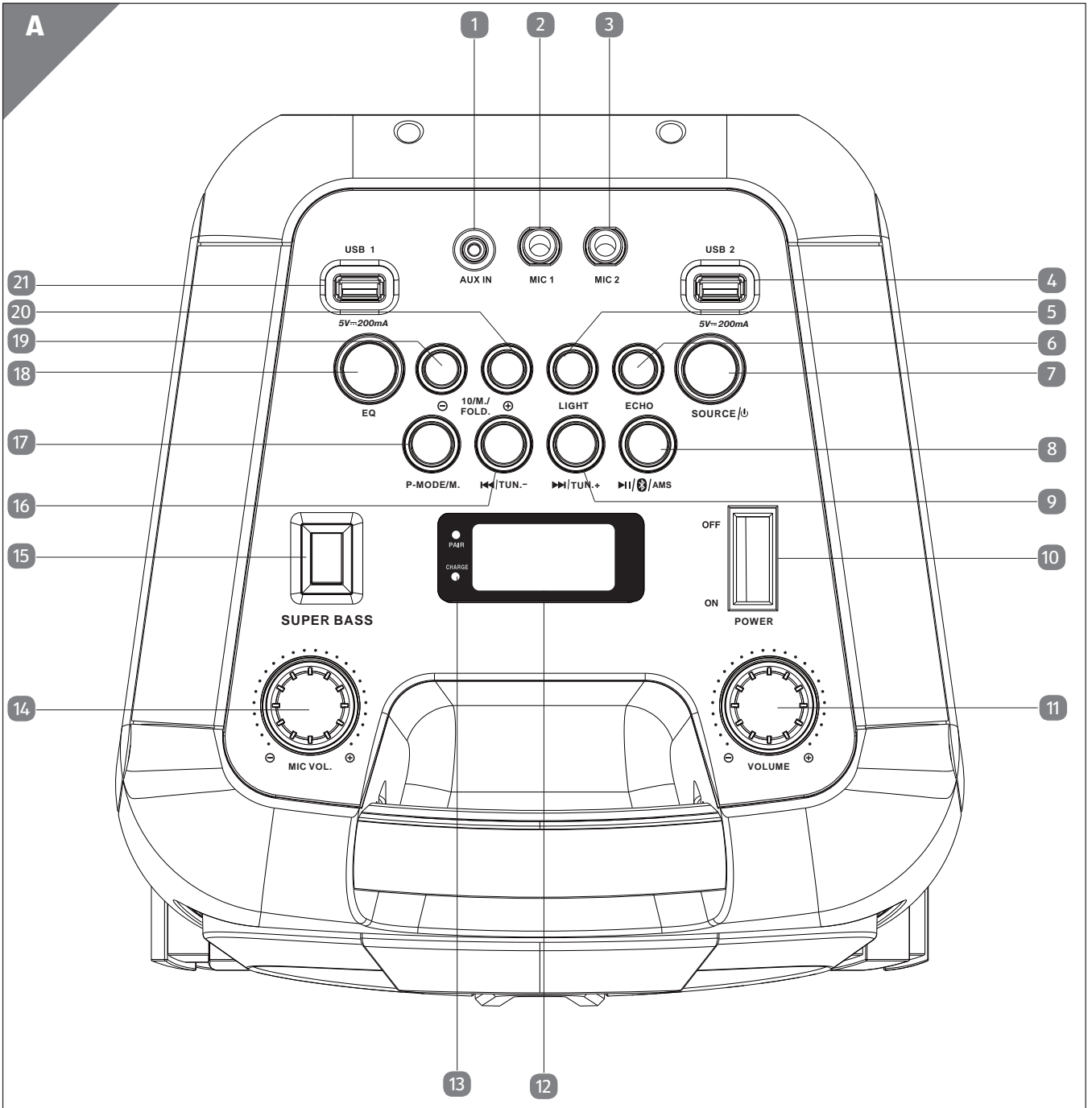

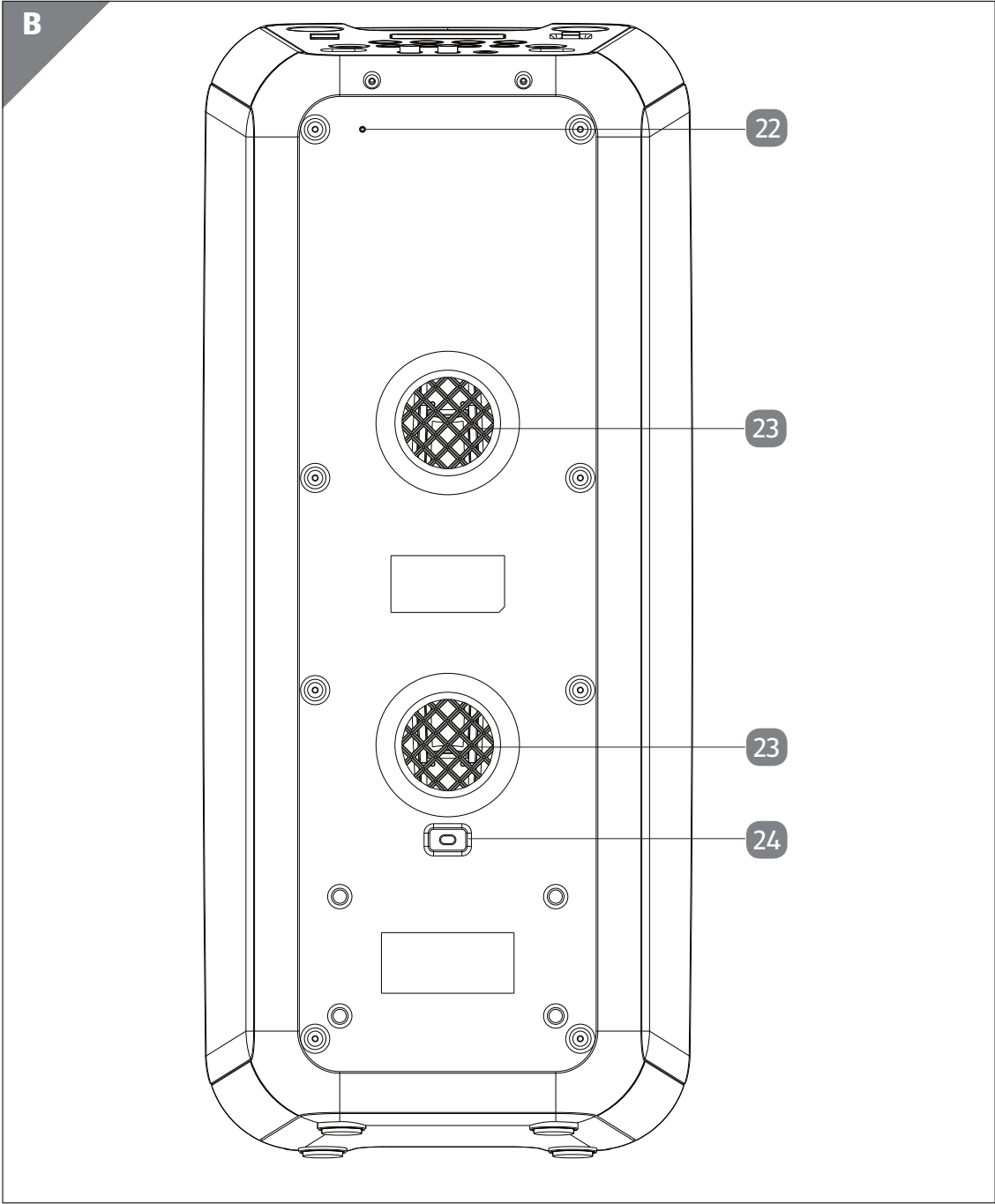

Geräteteile

- 1 **AUX IN** Eingang (3.5 mm Klinke)
- 2 **MIC 1** Eingang (6.3 mm Klinke)
- 3 **MIC 2** Eingang (6.3 mm Klinke)
- 4 **USB 2** Anschluss
- 5 **LIGHT** Lichteffekt aus- / einschalten
- 6 **ECHO** Soundeffekt für das Mikrofon aus- / einschalten
- 7 **SOURCE** /  Quelle wählen / Gerät in Standby / einschalten
- 8  **AMS** Wiedergabe steuern / Bluetooth Kopplung (PAIR) / automatischer Sendersuchlauf
- 9  **TUN. +** nächster Titel / Sender vorlauf
- 10 **POWER** Gerät ein- / ausschalten
- 11 **VOLUME** Lautstärkeregler
- 12 Display
- 13 Ladeanzeige
- 14  **MIC VOL.**  Mikrofon Lautstärkeregler
- 15 **SUPER BASS** Bass Verstärkung aus- / einschalten
- 16  **Tun.-** vorheriger Titel / Sender rücklauf
- 17 **P-MODE/M.** Abspiel Modus / Sender speichern
- 18 **EQ** Equalizer Voreinstellungen
- 19  **10 / M. / FOLD.** Programmplätze / Titel zurückspringen
- 20 **10 / M. / FOLD.**  Programmplätze / Titel vorspringen
- 21 **USB 1** Anschluss
- 22 FM-Antenne
- 23 Bassreflex Öffnungen
- 24 Netzanschluss

Zu dieser Bedienungsanleitung



Lesen Sie vor Inbetriebnahme die Sicherheitshinweise aufmerksam durch. Beachten Sie die Warnungen auf dem Gerät und in der Bedienungsanleitung.

Bewahren Sie die Bedienungsanleitung immer in Reichweite auf. Wenn Sie das Gerät verkaufen oder weitergeben, händigen Sie unbedingt auch diese Bedienungsanleitung aus.

Zeichenerklärung



Dieses Signalwort bezeichnet eine Gefährdung mit einem hohen Risikograd, die, wenn sie nicht vermieden wird, den Tod oder eine schwere Verletzung zur Folge hat.



Dieses Signalwort bezeichnet eine Gefährdung mit einem mittleren Risikograd, die, wenn sie nicht vermieden wird, den Tod oder eine schwere Verletzung zur Folge haben kann.



Dieses Signalwort bezeichnet eine Gefährdung mit einem niedrigen Risikograd, die, wenn sie nicht vermieden wird, eine geringfügige oder mäßige Verletzung zur Folge haben kann.



Dieses Signalwort warnt vor möglichen Sachschäden.



Dieses Symbol gibt Ihnen nützliche Zusatzinformationen zum Zusammenbau oder zum Betrieb.



Konformitätserklärung (siehe Kapitel „Konformitätserklärung“): Mit diesem Symbol markierte Produkte erfüllen die Anforderungen der EG-Richtlinien.

Bestimmungsgemäßer Gebrauch

Der Partylautsprecher ist ein Gerät der Unterhaltungselektronik und nur für den privaten Gebrauch geeignet. Er ist zum Empfang von Radiosendern und zur Tonwiedergabe von Audiogeräten (z.B. tragbare CD- oder MP3 -Spieler) vorgesehen.

Bitte beachten Sie, dass im Falle des nicht bestimmungsgemäßen Gebrauchs die Haftung erlischt:

- Bauen Sie das Gerät nicht ohne unsere Zustimmung um und verwenden Sie keine nicht von uns genehmigten oder gelieferten Zusatzgeräte.
- Verwenden Sie nur von uns gelieferte oder genehmigte Ersatz- und Zubehörteile.
- Beachten Sie alle Informationen in dieser Bedienungsanleitung, insbesondere die Sicherheitshinweise. Jede andere Bedienung gilt als nicht bestimmungsgemäß und kann zu Personen- oder Sachschäden führen.
- Benutzen Sie das Gerät nicht in explosionsgefährdeten Bereichen. Hierzu zählen z. B. Tankanlagen, Kraftstofflagerbereiche oder Bereiche, in denen Lösungsmittel verarbeitet werden. Auch in Bereichen mit teilchenbelasteter Luft (z.B. Mehl- oder Holzstaub) darf dieses Gerät nicht verwendet werden.
- Verwenden Sie das Gerät nicht im Freien.
- Setzen Sie das Gerät keinen extremen Bedingungen aus. Zu vermeiden sind:
 - Hohe Luftfeuchtigkeit oder Nässe
 - extrem hohe oder tiefe Temperaturen
 - direkte Sonneneinstrahlung
 - offenes Feuer

Sicherheitshinweise

Nicht zugelassener Personenkreis

- Bewahren Sie das Gerät und das Zubehör an einem für Kinder unerreichbaren Platz auf.
- Diese Geräte können von Kindern ab 8 Jahren sowie von Personen mit reduzierten physischen, sensorischen oder mentalen Fähigkeiten oder Mangel an Erfahrung und/oder Wissen benutzt werden, wenn sie beaufsichtigt werden oder bezüglich des sicheren Gebrauchs des Gerätes unterwiesen wurden und die daraus resultierenden Gefahren verstanden haben.
- Kinder dürfen nicht mit dem Gerät spielen.
- Reinigung und Benutzer-Wartung dürfen nicht durch Kinder durchgeführt werden, es sei denn, sie sind älter als 8 Jahre und beaufsichtigt.
- Kinder jünger als 8 Jahre sind vom Gerät und der Anschlussleitung fernzuhalten.

Gerät sicher aufstellen

- Stellen Sie keine mit Flüssigkeit gefüllten Gefäße, wie z.B. Vasen, auf oder in die Nähe des Geräts und Netzkabels. Das Gefäß kann umkippen und die Flüssigkeit kann die elektrische Sicherheit beeinträchtigen.
- Schützen Sie das Gerät und alle angeschlossenen Geräte vor Feuchtigkeit, Tropf- und Spritzwasser. Vermeiden Sie Staub, Hitze und direkte Sonneneinstrahlung, um Betriebsstörungen zu verhindern.
- Stellen Sie keine offenen Brandquellen, wie z.B. brennende Kerzen auf bzw. in die Nähe der Geräte.

- Bedecken Sie den Netzstecker des Geräts nicht mit Gegenständen (Zeitschriften, Decken, etc.) um zu große Erwärmung zu vermeiden.
- Stellen Sie keine Gegenstände auf die Kabel, da diese sonst beschädigt werden könnten.
- Stellen und betreiben Sie alle Komponenten auf einer stabilen, ebenen und vibrationsfreien Unterlage, um Stürze des Geräts zu vermeiden.
- Halten Sie mindestens einen Meter Abstand von hochfrequenten und magnetischen Störquellen (Fernsehgerät, anderen Lautsprecherboxen, Mobiltelefon usw.), um Funktionsstörungen zu vermeiden.
- Alle Multimediageräte, die an das Gerät angeschlossen werden, müssen den Anforderungen der Niederspannungsrichtlinie entsprechen.

Stromversorgung

- Die Steckdosen müssen sich in der Nähe des Gerätes befinden und leicht zugänglich sein. Verlegen Sie die Kabel so, dass niemand darauf treten oder darüber stolpern kann.
- Um die Stromversorgung zu Ihrem Gerät zu unterbrechen, ziehen Sie den Netzstecker des Geräts aus der Steckdose. Halten Sie beim Abziehen immer den Netzstecker selbst fest. Ziehen Sie nie an der Leitung, um Beschädigungen zu vermeiden.
- Betreiben Sie das Gerät nur an geerdeten Steckdosen mit 220-240 V ~ 50/60 Hz. Wenn Sie sich der Stromversorgung am Aufstellungsort nicht sicher sind, fragen Sie beim betreffenden Energieversorger nach.
- Verwenden Sie den Netzstecker des Geräts nicht mehr, wenn das Gehäuse oder die Zuleitung zum Gerät beschädigt sind.
- Öffnen Sie auf keinen Fall das Gehäuse des Gerätes. Eventuelles Berühren spannungsführender Teile sowie Verändern des elektrischen und mechanischen Aufbaus gefährden Sie und führen möglicherweise zu Funktionsstörungen des Gerätes.

HINWEIS!

Bei Gewitter oder wenn Sie das Gerät längere Zeit nicht benutzen möchten, nehmen Sie es vom Netz.

- Ziehen Sie den Netzstecker bei Nichtgebrauch aus der Steckdose oder benutzen Sie eine Master-/Slave-Stromleiste, um den Stromverbrauch bei ausgeschaltetem Zustand zu vermeiden.

Umgebungstemperatur

- Das Gerät kann bei einer Umgebungstemperatur von 5 °C bis +40 °C betrieben werden.
- Im ausgeschalteten Zustand kann das Gerät bei 0 °C bis +40 °C gelagert werden.
- Betreiben Sie das Gerät nur im Trockenen.



Stromschlaggefahr!

Bei großen Temperatur- oder Feuchtigkeitsschwankungen kann es durch Kondensation zur Feuchtigkeitsbildung innerhalb des Gerätes kommen, die einen elektrischen Kurzschluss verursachen kann.

- Warten Sie nach einem Transport des Gerätes solange mit der Inbetriebnahme, bis es die Umgebungstemperatur angenommen hat.

Reparatur

- Wenden Sie sich an den Kundendienst, wenn:
 - das Netzkabel angeschmort oder beschädigt ist
 - Flüssigkeit in das Gerät eingedrungen ist
 - das Gerät nicht ordnungsgemäß funktioniert
 - das Gerät heruntergefallen oder das Gehäuse beschädigt ist.
- Überlassen Sie die Reparatur Ihres Gerätes ausschließlich qualifiziertem Fachpersonal.

Lieferumfang

Bitte überprüfen Sie die Vollständigkeit der Lieferung und benachrichtigen Sie uns bitte innerhalb von 14 Tagen nach dem Kauf, falls die Lieferung nicht komplett ist.

- Party Lautsprecher
- Netzkabel
- Bedienungsanleitung, inkl. Garantiekarte



Erstickungsgefahr!

Verpackungsfolien können verschluckt oder unsachgemäß benutzt werden, daher besteht Erstickungsgefahr!

- Halten Sie das Verpackungsmaterial, wie z.B. Folien oder Plastikbeutel von Kindern fern.

Netzbetrieb - Netzkabel anschließen

- Schließen Sie das mitgelieferte Netzanschlusskabel an der **AC IN 230V~50Hz**-Buchse des Geräts **23** an.
- Verbinden Sie den Stecker des Netzkabels mit einer gut zugänglichen Netzsteckdose.

Interner Akku

Sobald der Partylautsprecher mit einer Netzsteckdose verbunden ist, lädt sich der intern verbaute Akku automatisch auf. Die **CHARGE LED 24** leuchtet während des Ladevorganges rot.

Ist der Ladevorgang abgeschlossen und der intern verbaute Akku voll aufgeladen, leuchtet die **CHARGE LED** grün. Wenn der Ladestand des Akkus zu gering ist, fängt die **CHARGE LED** an rot zu blinken.

Gerät aufstellen

- Stellen Sie die Geräte auf eine ebene, feste Oberfläche. Einige aggressive Möbellacke können die Gummifüße der Geräte angreifen. Stellen Sie das Gerät ggf. auf eine Unterlage.

HINWEIS!

Wenn Sie Anschlüsse an ein externes Gerät vornehmen, ziehen Sie vorher die Netzstecker des Gerätes ab!

Antennenempfang

Auf der Rückseite des Hauptgerätes befindet sich eine Antenne **21**.

- Entrollen Sie diese ganz und verlegen Sie diese für den optimalen Empfang.

Einschalten / Standby

- Betätigen Sie den Schalter **POWER** **10**, um das Gerät einzuschalten. Das Display leuchtet auf.

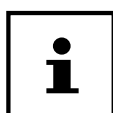

Wird der Partylautsprecher über die interne Batterie betrieben, schaltet sich der Partylautsprecher nach 15 Minuten automatisch in den Standby Modus.

- Drücken Sie die Taste **SOURCE/**  **7**, um das Gerät wieder einzuschalten.

Lautstärke anpassen

- Drehen Sie den Lautstärkereglern **11** in Richtung \oplus , um die Lautstärke zu erhöhen oder in Richtung \ominus , um die Lautstärke zu verringern.

Super Bass

- Drücken Sie die **SUPER BASS** Taste **14**, um den Bass Boost zu aktivieren.

Ist der Bass Boost aktiviert, erscheint **BASS** im Display **12**.

- Drücken Sie die **SUPER BASS** Taste erneut, um den Bass Boost zu deaktivieren.

Equalizer

- Drücken Sie die **EQ** Taste **17** wiederholt, um eine vorinstallierte Einstellung zu aktivieren.

Folgende Einstellungen sind abgespeichert:

- **FLAT**
- **POP**
- **CLASSIC**
- **JAZZ**
- **ROCK**

Party Licht

- Drücken Sie die **LIGHT** Taste **5** wiederholt, um eine der vorinstallierten Licht-Einstellungen zu aktivieren.

Folgende Einstellungen sind abgespeichert:

- Lautsprecher leuchten dauerhaft blau
- Lautsprecher blinken blau
- Lautsprecher leuchten rot
- Lautsprecher blinken rot

- Lautsprecher blinken in verschiedenen Farben
- Halten Sie die **LIGHT** Taste gedrückt und drücken Sie die **LIGHT** Taste nacheinander, um zwischen folgenden erweiterten Einstellungen zu wählen:
- äusserer Lautsprecherring leuchtet dauerhaft blau
- äusserer Lautsprecherring leuchtet dauerhaft rot
- äusserer Lautsprecherring blinkt abwechselnd rot / blau

Externes Wiedergabegerät anschließen

Nutzen Sie den Anschluss **AUX IN** für die Verbindung zu einem externen Wiedergabegerät (z. B. CD-Player oder MP3-Player).

- Schalten Sie das Partysoundsystem aus.
- Schalten Sie Ihr externes Gerät aus.
- Stecken Sie das eine Ende eines 3,5 mm Klinkenkabels (nicht im Lieferumfang enthalten) in den **AUX IN**-Anschluss **1** auf der Oberseite des Gerätes.
- Das andere Ende des Kabels verbinden Sie mit Ihrem externen Gerät.
- Schalten Sie Ihr externes Gerät ein.
- Schalten Sie das Gerät wieder ein.
- Drücken Sie zunächst den Schalter **POWER** **10**, falls der Partylautsprecher ausgeschaltet sein sollte.
- Drücken Sie die Taste **SOURCE/**  **7** mehrmals, bis **AUX** im Display **12** angezeigt wird. Das Audiosignal Ihres externen Gerätes wird jetzt wiedergegeben.

Radio

- Drücken Sie ggf. die Taste **SOURCE/**  **7** ein- oder mehrmals, um in den Radiomodus zu wechseln. Im Display wird **FM** **12** und die aktuelle Frequenz angezeigt.

Sender einstellen

- Drücken Sie die Tasten **▶▶/TUN.+** **9** oder **◀◀/Tun.-** **15** kurz, um eine bestimmte Frequenz einzustellen. Halten Sie eine der Tasten gedrückt, um automatisch den nächsten Sender zu suchen.

Sender speichern und aufrufen

Sender automatisch speichern

- Halten Sie die Taste **▶▶/AMS** **8** gedrückt, bis der Sendersuchlauf automatisch startet. Es werden nun alle gefundenen Sender der Reihe nach automatisch gespeichert. Drücken Sie die Taste **▶▶/TUN.+** **9** oder **◀◀/Tun.-** **15**, um die automatische Speicherung zu stoppen.

Sender manuell speichern

- Stellen Sie einen zu speichernden Radiosender ein.
- Drücken Sie die Taste **P-MODE/M.** **16**. Im Display blinkt die Anzeige für den Programmplatz (z. B. **P01**).
- Wählen Sie mit den Tasten **⊖10/M./FOLD.** **18** oder **10/M./FOLD.⊕** **19** den gewünschten Programmplatz, auf dem der Radiosender gespeichert werden soll.
- Drücken Sie die Taste **P-MODE/M.** **16** erneut, um das Speichern abzuschließen.

Sender aufrufen

- Drücken Sie die Tasten **⊖10/M./FOLD.** **18** oder **10/M./FOLD.⊕** **19** ein- oder mehrmals. Im Display erscheint die Anzeige für den Programmplatz (z. B. **P01**).

USB-Speicherstick einsetzen

- Stecken den USB-Speicher in den gewünschten USB Slot.
- Drücken Sie die Taste **SOURCE/**  **7** ein- oder mehrmals, um die gewünschte Betriebsart zu wählen: **USB1** erscheint für den Betrieb über den USB1 Port **20**, **USB2** für den Betrieb über den USB2 Port **4**.

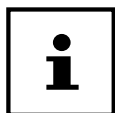

An den USB-Anschlüssen, können Sie USB-Speichersticks anschließen.

Beachten Sie folgendes:

- Aufgrund der zahlreichen verschiedenen Dateisysteme und Dateiformate kann die Funktion von angeschlossenen Speichern nicht garantiert werden.
- Je nach Größe des Datenträgers kann es länger dauern, bis das System erkannt wird.
- Unterstützte Dateisysteme sind FAT16 und FAT32; das unterstützte Dateiformat ist MP3.
- Externe Festplatten werden nicht unterstützt.

Wiedergabe starten/anhalten

- Mit der Taste **▶/⏸/AMS** **8** starten Sie die Wiedergabe von Titeln. Um die Wiedergabe zu unterbrechen, drücken Sie die Taste erneut.
- Ein weiterer Druck auf die Taste setzt die Wiedergabe fort.

Titelwahl, Schneller Rück-/Vorlauf

- Drücken Sie die Taste **◀◀/TUN.-** **15**, um zum Anfang des wiedergegebenen Titels zurück zu kehren. Drücken Sie die Taste noch einmal, um zum vorigen Titel zu springen. Mit der Taste **▶▶/TUN. +** **9** springen Sie direkt zum nächsten Titel.
- Halten Sie die Taste **◀◀/TUN.-** **15** gedrückt, um einen schnellen Rücklauf innerhalb eines Titels durchzuführen; mit **▶▶/TUN. +** **9** läuft der schnelle Vorlauf durchgeführt.

Ordnerwahl



Wenn Sie MP3-Dateien wiedergeben, können diese in verschiedenen Ordnern gespeichert sein, um einen besseren Überblick zu behalten.

- Um bei einem MP3-Datenträger den Ordner zu wechseln, drücken und halten Sie die Taste **⊖10/M./FOLD.** **18** oder **10/M./FOLD.⊕** **19** gedrückt.

Wiederholungsfunktionen/Zufallswiedergabe

Die Reihenfolge, in der die Titel wiedergegeben werden, können Sie selbst bestimmen.

Gehen Sie wie folgt vor:

- Pausieren Sie die Wiedergabe mit **▶/⏸/AMS** **8**.
- Drücken Sie die Taste **P-MODE/M.** **16** wiederholt, bis im Display  leuchtet, um den momentan gespielten Titel dauerhaft zu wiederholen.
- Drücken Sie die Taste **P-MODE/M.** erneut, um die Wiederholung zu unterbrechen.
- Drücken Sie die Taste **P-MODE/M.** wiederholt, bis im Display  leuchtet, um alle Titel dauerhaft zu wiederholen.
- Drücken Sie die Taste **P-MODE/M.** erneut, um die Wiederholung zu unterbrechen.
- Drücken Sie die Taste **P-MODE/M.** wiederholt, bis im Display **RAND** leuchtet, um die Zufallswiedergabe zu starten.
- Drücken Sie die Taste **P-MODE/M.** erneut, um die Zufallswiedergabe zu unterbrechen.

Gerät über Bluetooth verbinden

Der Bluetooth-Betrieb ermöglicht den kabellosen Empfang von Audiosignalen eines externen, Bluetooth-fähigen Audio-Ausgabegeräts. Achten Sie darauf, dass der Abstand zwischen beiden Geräten nicht größer als 10 Meter sein sollte.



Es kann immer nur ein Bluetooth-Gerät mit dem Lautsprecher gekoppelt werden. Eine gleichzeitige Verbindung mit einem Telefon und einer Audio-Ausgabequelle ist nicht möglich.

Bluetoothfähiges Ausgabegerät

Um ein Bluetooth-fähiges Audio-Ausgabegerät anzuschließen, gehen Sie wie folgt vor:

- Schalten Sie den Party Lautsprecher ein und drücken Sie die Taste **SOURCE/**  **7** ein- oder mehrmals, um die Betriebsart bt zu wählen.

Das Gerät befindet sich im Such-Modus. Während der Suche blinkt die **PAIR** LED schnell blau.



Das Gerät versucht sich automatisch mit dem zuletzt via Bluetooth verbundenem Audio-Ausgabegerät zu verbinden. Ist dies nicht möglich, sendet der Bluetooth Lautsprecher seine Geräteidentifikation via Bluetooth und die **PAIR** LED blinkt schnell blau.

- Schalten Sie an Ihrem Audio-Ausgabegerät die Bluetooth-Funktion ein und aktivieren Sie den Such-Modus, um beide Geräte aufeinander abzustimmen.



Informationen über die Bluetooth-Funktion Ihres Audio-Ausgabegeräts entnehmen Sie ggf. der dazugehörigen Bedienungsanleitung.





Der Gerätenamen des Lautsprechers wird angezeigt, sobald das Signal gefunden wurde.

- Falls eine Passworteingabe erforderlich ist, geben Sie 0000 ein.

Die Geräteabstimmung beider Geräte ist abgeschlossen, wenn die LED Anzeige blau leuchtet und ein Signalton ertönt.

Mikrofone anschließen

Die Mikrofone lassen sich in jedem Betriebsmodus nutzen. Gehen Sie wie folgt vor, um die Mikrofone anzuschließen:

- Schalten Sie den Party Lautsprecher ggf. aus.
- Stecken Sie das Mikrofon in die gewünschte Mikrofon Buchse **MIC 1**  oder **MIC 2** .
- Stellen Sie mit dem Regler **⊖MIC VOL.⊕**  die gewünschte Mikrofonlautstärke ein.
- Drücken Sie die Taste **ECHO** , um die Echo-Funktion zu nutzen.
- Drücken Sie erneut die Taste **ECHO**, um die Echo-Funktion auszuschalten.

Reinigung

Bevor Sie das Gerät reinigen, ziehen Sie unbedingt immer zuerst den Netzstecker.

Verwenden Sie für die Reinigung nur ein trockenes, weiches Tuch. Benutzen Sie keine chemischen Lösungs- und Reinigungsmittel, weil diese die Oberfläche und/oder die Beschriftungen des Gerätes beschädigen können.

Zur Aufbewahrung des Gerätes Netzstecker ziehen und an einem geschütztem und trockenen Ort lagern.

Wenn Störungen auftreten

Bei einer Störung des Geräts prüfen Sie bitte zunächst, ob Sie das Problem mit Hilfe der folgenden Übersicht selbst beheben können. Versuchen Sie auf keinen Fall, die Geräte selbst zu reparieren. Wenn eine Reparatur notwendig ist, wenden Sie sich bitte an unser Service Center oder eine andere geeignete Fachwerkstatt.

Das Party Soundsystem lässt sich nicht einschalten.

- Prüfen Sie, ob das Netzkabel richtig angeschlossen ist.

Kein Ton.

- Prüfen Sie ob die Lautstärke richtig eingestellt ist.
- Prüfen Sie ob die angeschlossenen Geräte eingeschaltet sind.
- Ist die richtige Betriebsart eingestellt
- Im bt-Modus: ist das Abspielgerät an einem anderen Gerät angemeldet?

Radioempfang ist schlecht

- Ist die Wurfantenne ganz abgewickelt?

USB Stick kann nicht gelesen werden

- Enthält der Stick die richtigen Dateiformate?

Konformitätsinformation

Hiermit erklärt Medion AG, dass sich dieses Gerät in Übereinstimmung mit den grundlegenden Anforderungen und den übrigen einschlägigen Bestimmungen befindet:

- Richtlinie 2014/53/EU
- Öko-Design Richtlinie 2009/125/EG
- RoHS-Richtlinie 2011/65/EU.

Vollständige Konformitätserklärungen sind erhältlich unter www.medion.com/conformity.

Informationen zum Bluetooth

Frequenzbereich: 2,4 GHz

Frequenzbereich/MHz	max. Sendeleistung/dBm
2400 - 2408	4 dBm

Impressum

Copyright © 2017

Stand: 07.09.2017

Alle Rechte vorbehalten.

Diese Bedienungsanleitung ist urheberrechtlich geschützt.

Vervielfältigung in mechanischer, elektronischer und jeder anderen Form ohne die schriftliche Genehmigung des Herstellers ist verboten.

Das Copyright liegt bei der Firma:

Medion AG

Am Zehnthof 77

45307 Essen

Deutschland

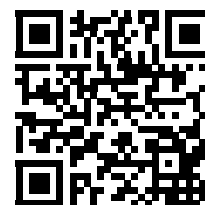

Die Bluetooth® Wortmarke und die Logos sind eingetragene Marken von Bluetooth SIG, Inc. und werden von Lenovo/Medion unter Lizenz verwendet.

Andere Markenzeichen und Markennamen sind Eigentum ihrer jeweiligen Inhaber.

Die Anleitung kann über die Service Hotline nachbestellt werden und steht über das Serviceportal www.medion.com/at/service/start/ zum Download zur Verfügung.

Sie können auch den oben stehenden QR Code scannen und die Anleitung über das Serviceportal auf Ihr mobiles Endgerät laden.

Entsorgung



VERPACKUNG

Ihr Gerät befindet sich zum Schutz vor Transportschäden in einer Verpackung. Verpackungen sind aus Materialien hergestellt, die umweltschonend entsorgt und einem fachgerechten Recycling zugeführt werden können.



GERÄT

Altgeräte dürfen nicht im normalen Hausmüll entsorgt werden.

Entsprechend Richtlinie 2012/19/EU ist das Gerät am Ende seiner Lebensdauer einer geordneten Entsorgung zuzuführen. Dabei werden im Gerät enthaltene Wertstoffe der Wiederverwertung zugeführt und die Belastung der Umwelt vermieden. Geben Sie das Altgerät an einer Sammelstelle für Elektroschrott oder einem Wertstoffhof ab.

Wenden Sie sich für nähere Auskünfte an Ihr örtliches Entsorgungsunternehmen oder Ihre kommunale Verwaltung.



BATTERIEN

Verbrauchte Batterien gehören nicht in den Hausmüll. Akkus/Batterien müssen sachgerecht entsorgt werden. Zu diesem Zweck stehen im batterievertreibenden Handel sowie bei kommunalen Sammelstellen entsprechende Behälter zur Entsorgung bereit. Weitere Auskünfte erteilen Ihr örtlicher Entsorgungsbetrieb oder Ihre kommunale Verwaltung.

Technische Daten

Spannungsversorgung

Spannung	AC 100-240 V ~ 60/50Hz
Leistungsaufnahme	33 W
Ausgangsleistung	2 x 22 W

Batterie

Blei Gel Akku	12V  4000mAh 48Wh
4 Stunden Wiedergabe bei 75% Lautstärke	

Radio

UKW-Band	FM 87.5 - 108 MHz, 30 Senderspeicher, PLL FM Stereo.
FM-Antenne	fest installierte Wurfantenne

Anschlüsse für externe Funktionen

AUX-Eingang	3.5mm Klinkenstecker
Mikrofon-Eingang	6.3mm Klinkenstecker
USB-Anschluss (1 und 2)	Abspielbare Formate: MP3, WMA

Bluetooth

Bluetooth Version	A2DP1.2, AVRCP, SPP
1.1 Standard Host	bis 32GB 5V  200mA max.
Abmessungen (BxHxT)	259 x 610 x 272 mm
Gewicht	7,12kg



Schutzklasse II











Elektrogeräte der Schutzklasse II sind Elektrogeräte die durchgehend doppelte und/oder verstärkte Isolierung besitzen und keine Anschlussmöglichkeiten für einen Schutzleiter haben. Das Gehäuse eines isolierstoffumschlossenen Elektrogerätes der Schutzklasse II kann teilweise oder vollständig die zusätzliche oder verstärkte Isolierung bilden.

1 USB Verlängerungskabel und Kartenleseadapter werden nicht unterstützt.
Die Kompatibilität zu allen am Markt erhältlichen MP3-Player, USB-Sticks oder Speicherkarten kann nicht garantiert werden.

Répertoire

Vue d'ensemble	4
Utilisation	5
Pièces del appareil	18
Codes QR	19
À propos de ce mode d'emploi	21
Explication des symboles.....	21
Utilisation conforme	22
Consignes de sécurité	22
Catégories de personnes non autorisées	22
Installation de l'appareil en toute sécurité	22
Alimentation électrique	23
Température ambiante	23
Réparation	24
Contenu de l'emballage	24
Fonctionnement sur secteur – raccordement du cordon d'alimentation	24
Batterie interne	24
Installation de l'appareil	25
Réception de l'antenne.....	25
Mise en marche / veille (standby)	25
Régler le volume	25
Super Bass.....	25
Égaliseur	25
Lumière de soirée	25
Branchement d'un périphérique de lecture externe	26
Radio	26
Réglage des stations	26
Mémoriser et écouter des stations	26
Branchement d'une clé USB	27
Lancer/interrompre la lecture.....	27
Sélection d'un titre, retour/avance rapide	27
Sélection d'un dossier	27
Fonctions de répétition/lecture aléatoire.....	27
Connecter un périphérique via Bluetooth	28
Brancher les microphones	28
Nettoyage	28
En cas de dysfonctionnements	28
Déclaration de conformité	29
Informations sur Bluetooth	29
Mentions légales	29
Recyclage	30
Caractéristiques techniques	30

Pièces del appareil

- 1 Entrée **AUX IN** (jack 3,5 mm)
- 2 Entrée **MIC 1** (jack 6,3 mm)
- 3 Entrée **MIC 2** (jack 6,3 mm)
- 4 Port **USB 2**
- 5 **LIGHT** Activer / désactiver l'effet lumineux
- 6 **ECHO** Activer / désactiver l'effet sonore sur le micro
- 7 **SOURCE** /  Sélectionner la source / activer / mettre l'appareil en veille
- 8  /  **AMS** Commander la lecture / connexion Bluetooth (PAIR) / recherche automatique des stations
- 9  / **TUN.** + Titre suivant /recherche des stations en avant
- 10 **POWER** Allumer/éteindre l'appareil
- 11 **VOLUME** Bouton de réglage du volume
- 12 Écran
- 13  **MIC VOL.**  Bouton de réglage du volume des microphones
- 14 **SUPER BASS** Activer / désactiver amplification des basses
- 15  / **Tun.** - Titre précédent /recherche des stations en arrière
- 16 **P-MODE/M.** Mode de lecture / mémoriser les stations
- 17 **EQ** Préréglages de l'égaliseur
- 18  / **M.** / **FOLD.** Emplacements mémoire / reculer d'un titre
- 19 **10 / M.** / **FOLD.**  Emplacements mémoire / avancer d'un titre
- 20 Port **USB 1**
- 21 Antenne FM
- 22 Ouvertures bass-reflex
- 23 Raccordement au secteur
- 24 Indicateur d'état de charge

Aller rapidement et facilement au but avec les codes QR

Si vous avez besoin d'**informations sur les produits**, de **pièces de rechange** ou **d'accessoires**, de données sur les **garanties fabricant** ou sur les **unités de service** ou si vous souhaitez regarder confortablement des instructions en vidéo – avec nos codes QR, vous parvenez au but en toute facilité.

Les codes QR, qu'est-ce?

Les codes QR (QR = Quick Response) sont des codes graphiques qui peuvent être lus à l'aide d'un appareil photo du smartphone et qui contiennent par exemple un lien vers un site Internet ou des données de contact.

Votre avantage: plus de frappe contraignante d'adresses Internet ou de données de contact!

Comment faire?

Pour scanner les codes QR, vous avez simplement besoin d'un smartphone, d'un lecteur de codes QR installé ainsi que d'une connexion Internet.

Vous trouverez généralement un lecteur de codes QR gratuitement dans l'App Store de votre smartphone.

Testez dès maintenant

Scannez simplement le code QR suivant avec votre smartphone pour en savoir plus sur votre nouveau produit ALDI.

Votre portail de services ALDI

Toutes les informations mentionnées plus haut sont également disponibles sur Internet via le portail de services ALDI sous www.aldi-service.ch.



L'exécution du lecteur de codes QR peut entraîner des frais pour la connexion Internet en fonction de votre tarif.

À propos de ce mode d'emploi



Lisez attentivement les consignes de sécurité avant de mettre l'appareil en service. Tenez compte des avertissements figurant sur l'appareil et dans le mode d'emploi.

Gardez toujours ce mode d'emploi à portée de main. Si vous vendez ou donnez l'appareil, remettez impérativement aussi ce mode d'emploi au nouveau propriétaire.

Explication des symboles



Ce terme signalétique désigne un risque à un degré élevé qui, si on ne l'évite pas, a comme conséquence la mort ou une grave blessure.



Ce terme signalétique désigne un risque à un degré moyen qui, si on ne l'évite pas, peut avoir comme conséquence la mort ou une grave blessure.



Ce terme signalétique désigne un risque à un degré réduit qui, si on ne l'évite pas, peut avoir comme conséquence une blessure moindre ou moyenne.



Respecter les consignes pour éviter tout dommage matériel !



Informations supplémentaires pour l'utilisation de l'appareil !



Déclaration de conformité (voir chapitre „Déclaration de conformité“) : les produits portant ce symbole respectent toutes les dispositions communautaires applicables de l'Espace économique européen.

Utilisation conforme

Le haut-parleur de fête est un appareil électronique grand public destiné à un usage privé exclusivement. Il est prévu pour la réception de stations de radio et la restitution des données sonores des périphériques audio (p. ex. lecteur CD ou MP3 portable).

Veuillez noter qu'en cas d'utilisation non conforme, la garantie est annulée :

- Ne transformez pas l'appareil sans notre accord et n'utilisez pas d'appareils supplémentaires autres que ceux que nous avons nous-mêmes autorisés ou vendus.
- Utilisez uniquement des pièces de rechange et accessoires que nous avons vendus ou autorisés.
- Tenez compte de toutes les informations contenues dans le présent mode d'emploi, en particulier des consignes de sécurité. Toute autre utilisation est considérée comme non conforme et peut entraîner des dommages corporels ou matériels.
- N'utilisez pas l'appareil dans des zones potentiellement explosives. En font p. ex. partie les installations de citernes, les zones de stockage de carburant ou les zones dans lesquelles des solvants sont traités. Cet appareil ne doit pas non plus être utilisé dans des zones où l'air contient des particules en suspension (p. ex. poussière de farine ou de bois).
- N'utilisez pas l'appareil en plein air.
- N'exposez pas l'appareil à des conditions extrêmes. À éviter :
 - Humidité de l'air élevée ou contact avec des liquides
 - Températures extrêmement hautes ou basses
 - Rayonnement direct du soleil
 - Feu nu

Consignes de sécurité

Catégories de personnes non autorisées

- Conservez l'appareil et les accessoires dans un endroit hors de portée des enfants.
- Cet appareil peut être utilisé par des enfants âgés de plus de 8 ans et par des personnes à capacités physiques, sensorielles ou mentales restreintes ou manquant d'expériences et/ou de connaissances s'ils sont surveillés ou s'ils ont reçu des instructions pour pouvoir utiliser l'appareil en toute sécurité et ont compris les dangers en résultant.
- Ne pas laisser les enfants jouer avec l'appareil.
- Le nettoyage et la maintenance de l'appareil par l'utilisateur ne doivent pas être exécutés par des enfants, sauf si ceux-ci sont âgés de plus de 8 ans et sont surveillés.
- Conserver l'appareil et le cordon d'alimentation hors de portée des enfants de moins de 8 ans.

Installation de l'appareil en toute sécurité

- Ne posez pas de récipients remplis de liquide (p. ex. un vase) sur ou à proximité de l'appareil et du cordon d'alimentation. Le récipient pourrait se renverser et le liquide porter atteinte à la sécurité électrique.
- Protégez l'appareil et tous les périphériques raccordés de l'humidité, des gouttes et projections d'eau. Protégez également l'appareil de la poussière, de la chaleur et du rayonnement direct du soleil afin d'éviter tout dysfonctionnement.
- Ne placez aucune source de feu nu (bougies allumées ou similaire) sur ou à proximité de l'appareil.

- Afin d'éviter tout risque d'endommagement suite à un échauffement, ne recouvrez pas la fiche d'alimentation de l'appareil avec des objets tels que revues, couvertures, etc.
- Ne posez pas d'objets sur les câbles, ils pourraient être endommagés.
- Placez et utilisez tous les composants sur un support stable, plan et exempt de vibrations afin d'éviter que l'appareil ne tombe.
- Prévoyez au moins un mètre de distance entre l'appareil et les sources de brouillage à haute fréquence et magnétiques éventuelles (téléviseur, enceintes, téléphone portable, etc.) afin d'éviter tout dysfonctionnement.
- Tous les appareils multimédia qui sont raccordés à l'appareil doivent respecter les exigences de la directive « Basse tension ».

Alimentation électrique

- Les prises de courant doivent se trouver à proximité de l'appareil et être facilement accessibles. Disposez les câbles de manière à ce que personne ne puisse marcher ou trébucher dessus.
- Pour couper l'alimentation électrique, débranchez la fiche d'alimentation de l'appareil de la prise. Pour débrancher la fiche d'alimentation, tirez toujours au niveau de la fiche. Ne tirez jamais sur le cordon afin d'éviter tout dommage.
- Branchez l'appareil uniquement sur des prises mises à la terre de 220-240 V ~ 50/60 Hz. Si vous n'êtes pas sûr du voltage sur le lieu d'installation, renseignez-vous auprès de votre centre EDF.
- N'utilisez plus la fiche d'alimentation de l'appareil si le boîtier ou le cordon d'alimentation de l'appareil est endommagé.
- N'ouvrez en aucun cas le boîtier de l'appareil. Tout contact éventuel avec des pièces sous tension ainsi que toute modification de la structure électrique et mécanique vous expose à des dangers et peuvent entraîner des dysfonctionnements de l'appareil.

REMARQUE !

En cas d'orage ou si vous n'utilisez pas l'appareil pendant une période prolongée, débranchez-le du réseau électrique.

- En cas de non-utilisation de l'appareil, débranchez la fiche d'alimentation de la prise ou utilisez un bloc multiprise master/slave pour éviter toute consommation de courant lorsque l'appareil est éteint.

Température ambiante

- L'appareil peut être utilisé à une température ambiante comprise entre +5°C et +40°C.
- Lorsqu'il est éteint, l'appareil peut être stocké à une température comprise entre +0°C et +40°C.
- Utilisez l'appareil uniquement dans des pièces ou environnements secs.



Risque d'électrocution !

En cas de fortes variations de température ou d'humidité, il est possible que, par condensation, de l'humidité se forme à l'intérieur de l'appareil, pouvant provoquer un court-circuit.

- Après tout transport de l'appareil, attendez qu'il soit à température ambiante avant de le mettre en service.

Réparation

- Adressez-vous au SAV si :
 - le cordon d'alimentation a fondu ou est endommagé,
 - du liquide s'est infiltré dans l'appareil,
 - l'appareil ne fonctionne pas correctement,
 - l'appareil est tombé ou le boîtier, endommagé.
- Faites réparer l'appareil uniquement par un personnel qualifié.

Contenu de l'emballage

Veillez vérifier si la livraison est complète et nous informer dans un délai de quinze jours à compter de la date d'achat si ce n'est pas le cas.

- Haut-parleur de fête
- Cordon d'alimentation
- Mode d'emploi avec carte de garantie



Risque de suffocation !

Les films d'emballage peuvent être avalés ou utilisés dans un autre but que celui prévu et présentent donc un risque de suffocation !

- Conservez les emballages tels que les films ou sachets en plastique hors de portée des enfants.

Fonctionnement sur secteur – raccordement du cordon d'alimentation

- Raccordez le cordon d'alimentation fourni à la prise **AC IN 230 V ~ 50 Hz** de l'appareil⁽²³⁾.
- Branchez la fiche du cordon d'alimentation sur une prise de courant facilement accessible.

Batterie interne

Dès que le haut-parleur de fête est branché sur une prise de courant, la batterie interne se charge automatiquement. La LED **CHARGE** ⁽²⁴⁾ est allumée en rouge pendant la charge.

Une fois la charge terminée et la batterie interne complètement chargée, la LED **CHARGE** est allumée en vert.

Si le niveau de charge de la batterie est trop faible, la LED **CHARGE** clignote en rouge.

Installation de l'appareil

- Installez l'appareil sur un support stable et plan. Le vernis particulièrement agressif de certains meubles peut attaquer les pieds en caoutchouc de l'appareil. Placez éventuellement une protection sous l'appareil.

REMARQUE !

Avant de raccorder un périphérique externe, débranchez la fiche d'alimentation de l'appareil !

Réception de l'antenne

L'appareil principal comporte une antenne au dos **21**.

- Déroulez-la complètement et orientez-la de manière à obtenir une réception optimale.

Mise en marche / veille (standby)

- Appuyez sur le bouton **POWER** **10** pour allumer l'appareil. L'écran s'allume.

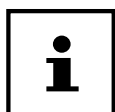

Si le haut-parleur de fête fonctionne sur la batterie interne, il passe automatiquement en mode Veille au bout de 15 minutes.

- Appuyez sur la touche **SOURCE/**  **7** pour rallumer l'appareil.

Régler le volume

- Tournez le bouton de réglage du volume **11** vers  pour augmenter le volume ou vers  pour le réduire.

Super Bass

- Appuyez sur la touche **SUPER BASS** **14** pour activer l'amplification des basses.

Si cette fonction est activée, **BASS** apparaît à l'écran **12**.

- Appuyez de nouveau sur la touche **SUPER BASS** pour désactiver l'amplification des basses.

Égaliseur

- Appuyez plusieurs fois sur la touche **EQ** **17** pour activer l'un des préséglages.

Les réglages disponibles sont :

- **FLAT**
- **POP**
- **CLASSIC**
- **JAZZ**
- **ROCK**

Lumière de soirée

- Appuyez plusieurs fois sur la touche **LIGHT** **5** pour activer l'un des préséglages de l'éclairage.

Les réglages disponibles sont :

- Les haut-parleurs sont allumés en bleu en permanence
- Les haut-parleurs clignotent en bleu
- Les haut-parleurs sont allumés en rouge
- Les haut-parleurs clignotent en rouge
- Les haut-parleurs clignotent dans différentes couleurs
- Maintenez la touche **LIGHT** enfoncée et appuyez plusieurs fois sur la touche **LIGHT** pour sélectionner l'un des paramètres avancés suivants :
 - L'anneau extérieur du haut-parleur est allumé en bleu en permanence
 - L'anneau extérieur du haut-parleur est allumé en rouge en permanence

- L'anneau extérieur du haut-parleur clignote en alternance en rouge et bleu

Branchement d'un périphérique de lecture externe

Utilisez la prise **AUX IN** pour raccorder un périphérique de lecture externe tel qu'un lecteur CD ou MP3.

- Éteignez le haut-parleur de fête.
- Éteignez le périphérique externe.
- Branchez une extrémité d'un câble jack 3,5 mm (non fourni) à la prise **AUX IN** **1** sur le dessus de l'appareil.
- Branchez l'autre extrémité du câble sur le périphérique externe.
- Allumez le périphérique externe.
- Rallumez l'appareil.
- Commencez par appuyer sur le bouton **POWER** **10** si le haut-parleur de fête devrait être éteint.
- Appuyez plusieurs fois sur la touche **SOURCE/** **7** jusqu'à ce qu'**AUX** s'affiche sur l'écran **12**. Le signal audio du périphérique externe est maintenant restitué.

Radio

- Appuyez si nécessaire une ou plusieurs fois sur la touche **SOURCE/** **7** pour passer en mode Radio. **FM** **12** et la fréquence actuelle s'affichent sur l'écran.

Réglage des stations

- Appuyez brièvement sur les touches **▶▶/TUN.+** **9** ou **◀◀/Tun.-** **15** pour régler une fréquence précise. Maintenez une des touches enfoncée pour rechercher automatiquement la prochaine station.

Mémoriser et écouter des stations

Mémorisation automatique des stations

- Maintenez la touche **▶▶/AMS** **8** enfoncée jusqu'à ce que la recherche des stations démarre automatiquement. Toutes les stations trouvées sont alors mémorisées automatiquement dans l'ordre. Appuyez sur la touche **▶▶/TUN.+** **9** ou **◀◀/Tun.-** **15** pour arrêter la mémorisation automatique des stations.

Mémorisation manuelle des stations

- Sélectionnez la station de radio à mémoriser.
- Appuyez sur la touche **P-MODE/M.** **16**. L'affichage de l'emplacement mémoire (p. ex. **P01**) clignote sur l'écran.
- Appuyez sur les touches **⊖10/M./FOLD.** **18** ou **10/M./FOLD.⊕** **19** pour sélectionner l'emplacement mémoire de votre choix et y enregistrer la station de radio.
- Appuyez de nouveau sur la touche **P-MODE/M.** **16** pour terminer la mémorisation.

Écoute des stations

- Appuyez une ou plusieurs fois sur les touches **⊖10/M./FOLD.** **18** ou **10/M./FOLD.⊕** **19**. L'affichage de l'emplacement mémoire (p. ex. **P01**) apparaît à l'écran.

Branchement d'une clé USB

- Insérez la clé USB dans le port USB de votre choix.
- Appuyez une ou plusieurs fois sur la touche **SOURCE/**  **7** pour sélectionner le mode qui convient : **USB1** apparaît en cas d'utilisation du port USB1 **20** ; **USB2** en cas d'utilisation du port USB2 **4**.



Vous pouvez insérer des clés USB dans les ports USB.

Veillez tenir compte de ce qui suit :

- En raison des nombreux systèmes de fichiers et formats de fichier différents, le fonctionnement de supports de stockage raccordés ne peut pas être garanti.
- Selon la taille du support, le système peut mettre plus longtemps à être reconnu.
- Votre appareil supporte les systèmes de fichiers FAT16 et FAT32 et le format de fichier MP3.
- Les disques durs externes ne sont pas supportés.

Lancer/interrompre la lecture

- Pour lancer la lecture de titres, appuyez sur la touche **▶||/AMS** **8**. Pour interrompre la lecture, appuyez de nouveau sur la touche.
- Appuyez encore une fois sur la touche pour reprendre la lecture.

Sélection d'un titre, retour/avance rapide

- Appuyez sur la touche **◀◀/TUN.-** **15**, pour revenir au début du titre en cours de lecture. Appuyez encore une fois sur la touche pour revenir au titre précédent. Appuyez sur la touche **▶▶/TUN.+** **9** pour passer directement au titre suivant.
- Maintenez la touche **◀◀/TUN.-** **15** enfoncée pour lancer un retour rapide à l'intérieur d'un titre ; utilisez la touche **▶▶/TUN.+** **9** pour une avance rapide.

Sélection d'un dossier



Si vous voulez écouter des fichiers MP3, il est possible qu'à des fins de clarté, ceux-ci soient archivés dans différents dossiers.

- Pour changer de dossier sur un support de données MP3, appuyez sur la touche **⊖10/M./FOLD.** **18** ou **10/M./FOLD.⊕** **19** et maintenez-la enfoncée.

Fonctions de répétition/lecture aléatoire

Vous pouvez déterminer vous-même l'ordre de lecture des titres.

Procédez pour cela comme suit :

- Appuyez sur **▶||/AMS** **8** pour interrompre la lecture.
- Appuyez plusieurs fois sur la touche **P-MODE/M.** **16** jusqu'à ce que  s'allume sur l'écran pour répéter en boucle le titre en cours de lecture.
- Appuyez de nouveau sur la touche **P-MODE/M.** pour interrompre la répétition.
- Appuyez plusieurs fois sur la touche **P-MODE/M** jusqu'à ce que  s'allume sur l'écran pour répéter en boucle tous les titres.
- Appuyez de nouveau sur la touche **P-MODE/M.** pour interrompre la répétition.
- Appuyez plusieurs fois sur la touche **P-MODE/M** jusqu'à ce que **RAND** s'allume sur l'écran pour lancer la lecture aléatoire.
- Appuyez de nouveau sur la touche **P-MODE/M.** pour interrompre la lecture aléatoire.

Connecter un périphérique via Bluetooth

Le mode Bluetooth permet la réception sans fil des signaux audio d'un périphérique de sortie audio externe compatible Bluetooth. Veillez à ce que la distance entre les deux appareils ne dépasse pas 10 mètres.



Un seul périphérique Bluetooth peut être connecté au haut-parleur. Une connexion simultanée avec un téléphone et une source de sortie audio n'est pas possible.

Périphérique de sortie compatible Bluetooth

Pour raccorder un périphérique de sortie audio compatible Bluetooth, procédez comme suit :

- Allumez le haut-parleur de fête et appuyez une ou plusieurs fois sur la touche **SOURCE/**  **7** pour sélectionner le mode Bluetooth.

L'appareil se trouve en mode Recherche. Pendant la recherche, la LED **PAIR** clignote rapidement en bleu.



L'appareil tente de se connecter automatiquement au périphérique de sortie audio connecté en dernier via Bluetooth. Si ce n'est pas possible, le haut-parleur Bluetooth envoie son identification d'appareil via Bluetooth et la LED **PAIR** clignote rapidement en bleu.

- Activez la fonction Bluetooth sur votre périphérique de sortie audio ainsi que le mode Recherche pour synchroniser les deux appareils.



Vous trouverez le cas échéant dans le mode d'emploi correspondant des informations sur la fonction Bluetooth de votre périphérique de sortie audio.





Le nom d'appareil du haut-parleur s'affiche dès que le signal a été trouvé.

- Si la saisie d'un mot de passe est nécessaire, entrez 0000.

La synchronisation des deux appareils est terminée lorsque la LED d'affichage bleue s'allume et qu'un signal sonore retentit.

Brancher les microphones

Les microphones peuvent être utilisés dans chaque mode. Procédez comme suit pour brancher les microphones :

- Éteignez le haut-parleur de fête si nécessaire.
- Branchez le microphone à la prise microphone **MIC 1**  ou **MIC 2**  de votre choix.
- Réglez le volume du microphone avec le bouton **MIC VOL.**  **13** .
- Appuyez sur la touche **ECHO**  **6** pour utiliser la fonction Écho.
- Appuyez de nouveau sur la touche **ECHO** pour désactiver la fonction Écho.

Nettoyage

Avant de nettoyer l'appareil, débranchez impérativement la fiche d'alimentation de la prise de courant.

Pour nettoyer l'appareil, utilisez uniquement un chiffon doux et sec. N'employez ni solvants ni produits d'entretien chimiques qui pourraient endommager la surface et/ou les inscriptions figurant sur l'appareil.

Débranchez la fiche d'alimentation de l'appareil pour le stocker. Stockez-le dans un endroit abrité et sec.

En cas de dysfonctionnements

En cas de problème avec l'appareil, vérifiez tout d'abord si vous pouvez y remédier vous-même à l'aide du tableau suivant. N'essayez en aucun cas de réparer vous-même l'appareil. Si une réparation s'avère nécessaire, veuillez vous adresser à notre SAV ou à un autre atelier spécialisé.

Le haut-parleur de fête ne s'allume pas.

- Vérifiez que le cordon d'alimentation est correctement raccordé.

Pas de son.

- Vérifiez que le volume est correctement réglé.
- Vérifiez que le périphérique connecté est bien allumé.
- Vérifiez que le mode est bien le bon.
- En mode Bluetooth : l'appareil de lecture est-il connecté à un autre appareil ?

Mauvaise réception radio.

- L'antenne fil est-elle complètement déroulée ?

Impossible de lire la clé USB.

- Les fichiers contenus sur la clé sont-ils du bon format ?

Déclaration de conformité

Par la présente, la société MEDION AG déclare que cet appareil est conforme aux exigences essentielles et autres dispositions pertinentes

- Directive RE 2014/53/UE
- Directive sur l'écoconception 2009/125/CE
- Directive RoHS 2011/65/UE

Vous pouvez obtenir les déclarations de conformité complètes sur www.medion.com/conformity.

Informations sur Bluetooth

Plage de fréquence : 2,4 GHz

Plage de fréquence/MHz	Puissance d'émission max./dBm
2400 - 2408	4 dBm

Mentions légales

Copyright © 2017

Situation : 07.09.2017

Tous droits réservés.

Le présent mode d'emploi est protégé par le copyright.

La reproduction sous forme mécanique, électronique ou sous toute autre forme que ce soit est interdite sans l'autorisation écrite du fabricant.

Le copyright est la propriété de la société :

Medion AG

Am Zehnthof 77

45307 Essen

Allemagne



La marque et les logos Bluetooth® sont des marques déposées de Bluetooth SIG, Inc. et sont utilisés sous licence par Lenovo/Medion.

Les autres marques et noms commerciaux sont la propriété de leurs titulaires respectifs.

Le mode d'emploi peut être à nouveau commandé via la hotline de service et téléchargé sur le portail de service www.medion.com/ch/fr/service/start/.

Vous pouvez aussi scanner le code QR ci-dessus et charger le mode d'emploi sur votre terminal mobile via le portail de service.

Recyclage



EMBALLAGE

Pour le protéger pendant son transport, votre appareil vous est livré dans un emballage constitué de matières premières qui peuvent être réutilisées ou recyclées.



APPAREIL

Les appareils usagés ne doivent pas être jetés avec les déchets domestiques.

Conformément à la directive 2012/19/UE, lorsque l'appareil est arrivé en fin de vie, il doit être recyclé de manière réglementaire.

Les matériaux recyclables que contient l'appareil sont alors réutilisés, ce qui permet de ménager l'environnement.

Remettez l'appareil usagé dans un centre de collecte des déchets d'équipements électriques et électroniques ou une déchetterie.

Pour plus de renseignements, adressez-vous à votre entreprise de recyclage locale ou à votre municipalité.



PILES

Les piles doivent être recyclées de manière appropriée. Les magasins vendant des piles et les lieux de collecte municipaux mettent à disposition des containers spéciaux prévus à cet effet. Pour plus de renseignements, veuillez vous adresser aux entreprises de recyclage locales ou à votre municipalité.

Caractéristiques techniques¹

Tension d'alimentation

Tension AC 100-240 V ~ 60/50 Hz

Consommation 33 W

Puissance de sortie 2 x 22 W

Pile

Batterie plomb-gel 12 V  4000 mAh 48 Wh

4 heures de lecture avec 75 % du volume

Radio

Bande FM FM 87,5 - 108 MHz, 30 stations programmables, PLL FM stéréo.

Antenne FM Antenne-fil intégrée à l'appareil

Prises pour fonctions externes

Entrée AUX Connecteur jack 3,5 mm

Entrée microphone Connecteur jack 6.3mm

Port USB (1 et 2) Formats compatibles : MP3, WMA

Bluetooth

Version Bluetooth A2DP1.2, AVRCP, SPP

Hôte standard 1.1 jusqu'à 32 Go 5 V  200 mA maxi.

Dimensions (l x H x P) 259 x 610 x 272 mm

Poids 7,12kg



Classe de protection II

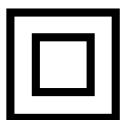









Les appareils électriques de la classe de protection II sont des appareils électriques comportant une isolation double et/ou renforcée continue et n'ayant pas de possibilités de raccordement pour un conducteur de protection. Le boîtier d'un appareil électrique entouré d'un matériau isolant de la classe de protection II peut constituer partiellement ou complètement l'isolation supplémentaire ou renforcée.

¹ Rallonge USB et adaptateur de carte mémoire ne sont pas supportés.
La compatibilité avec tous les lecteurs MP3, clés USB ou cartes mémoire disponibles sur le marché ne peut pas être garantie.

Sommario

Informazioni relative al presente manuale	35
Legenda	35
Utilizzo conforme	36
Indicazioni di sicurezza	36
Persone non autorizzate.....	36
Montaggio sicuro del dispositivo.....	36
Alimentazione elettrica.....	37
Temperatura dell'ambiente	37
Riparazione.....	38
Contenuto della confezione.....	38
Alimentazione: collegare il cavo elettrico.....	38
Batteria integrata.....	38
Posizionare il dispositivo.....	39
Ricezione dell'antenna.....	39
Accensione / standby	39
Regolare il volume	39
Super Bass.....	39
Equalizzatore	39
Luci per feste	39
Collegare un dispositivo di riproduzione esterno	40
Radio	40
Impostare stazioni radio	40
Salvare e richiamare una stazione	40
Inserire una chiavetta USB	41
Avviare/interrompere la riproduzione	41
Scelta brani, riproduzione rapida indietro/avanti	41
Selezionare una cartella.....	41
Funzioni di ripetizione/riproduzione casuale.....	41
Collegare un dispositivo tramite Bluetooth	42
Collegare microfoni.....	42
Pulizia	42
In caso di malfunzionamenti	42
Informazioni sulla conformità	43
Informazioni sul Bluetooth	43
Smaltimento.....	44
Dati tecnici.....	44

Componenti dell'apparecchio

- 1 Ingresso **AUX IN** (jack da 3,5 mm)
- 2 Ingresso **MIC 1** (jack da 6,3 mm)
- 3 Ingresso **MIC 2** (jack da 6,3 mm)
- 4 Porta **USB 2**
- 5 **LIGHT** Accendi/spegni effetti luminosi
- 6 **ECHO** Accendi/spegni effetti sonori per il microfono
- 7 **SOURCE** /  Seleziona fonte / Accendi / Metti in standby dispositivo
- 8  /  **AMS** Comandi riproduzione / Associazione Bluetooth (PAIR) / Ricerca automatica stazioni
- 9  / **TUN.** + brano successivo / stazione successiva
- 10 **POWER** Accensione / spegnimento dispositivo
- 11 **VOLUME** Regolatore del volume
- 12 Schermo
- 13  **MIC VOL.**  Regolatore del volume del microfono
- 14 **SUPER BASS** Attiva / disattiva amplificazione bassi
- 15  / **Tun.** - brano precedente / stazione precedente
- 16 **P-MODE/M.** Modalità riproduzione / Salva stazione
- 17 **EQ** Preimpostazioni equalizzatore
- 18  **10 / M. / FOLD.** Posizioni di programmazione / Salta a brano precedente
- 19 **10 / M. / FOLD.**  Posizioni di programmazione / Salta a brano successivo
- 20 Porta **USB 1**
- 21 Antenna FM
- 22 Aperture bass reflex
- 23 Collegamento alla rete elettrica
- 24 Indicatore di carica

Arrivare all'obiettivo in modo veloce e semplice grazie ai codici QR

Non importa se siete alla ricerca di **informazioni relative a prodotti, pezzi di ricambio o accessori**, se cercate **garanzie dei produttori o centri di assistenza** o se desiderate vedere comodamente un **video-tutorial** – grazie ai nostri codici QR riuscirete ad arrivare in modo semplicissimo al vostro obiettivo.

Cosa sono i codici QR?

I codici QR (QR = Quick Response) sono codici grafici acquisibili mediante la fotocamera di uno smartphone e che contengono per esempio un link ad un sito internet o dati di contatto.

Il vostro vantaggio: non si necessita più di dover digitare faticosamente indirizzi internet o dati di contatto!

Ecco come si fa

Per poter acquisire il codice QR si necessita semplicemente di uno smartphone, aver installato un software che legga i codici QR e di un collegamento internet.

Software che leggono i codici QR sono disponibili nello App Store del vostro smartphone e in genere sono gratuiti.

Provate ora

Basta acquisire con il vostro smartphone il seguente codice QR per ottenere ulteriori informazioni relative al vostro prodotto ALDI.

Il portale di assistenza ALDI

Tutte le suddette informazioni sono disponibili anche in internet nel portale di assistenza ALDI all'indirizzo www.aldi-service.ch.



Eseguendo il lettore di codici QR potrebbero generarsi costi a seconda della tariffa scelta con il vostro operatore mobile a seguito del collegamento ad internet.

Informazioni relative al presente manuale



Prima di mettere in funzione il dispositivo, leggere attentamente le indicazioni di sicurezza. Osservare le avvertenze riportate sul dispositivo e nelle istruzioni per l'uso.

Tenere sempre a portata di mano le istruzioni per l'uso e consegnarle in caso di vendita o cessione del dispositivo.

Legenda



Questa parola di segnalazione indica un pericolo con un elevato livello di rischio che, se non viene evitato, porta a conseguenze letali o a gravi ferite.



Questa parola di segnalazione indica un pericolo con un livello di rischio medio che, se non viene evitato, può avere conseguenze letali o causare gravi ferite.



Questa parola di segnalazione indica un pericolo con un livello di rischio basso che, se non viene evitato, può causare ferite medie o lievi.



Questa parola di segnalazione avverte di possibili danni alle cose!



Questo simbolo fornisce utili informazioni supplementari sul montaggio o sull'utilizzo.



Dichiarazione di conformità (vedere capitolo "Dichiarazione di conformità"): i prodotti contrassegnati da questo simbolo soddisfano i requisiti delle direttive CE.

Utilizzo conforme

L'altoparlante per feste è un dispositivo appartenente al settore elettronica da consumo ed è destinato esclusivamente all'utilizzo privato. L'altoparlante è progettato per la ricezione di stazioni radio e per la riproduzione musicale da dispositivi audio (ad es. lettori CD o MP3 portatili).

Attenzione, in caso di utilizzo non conforme, la garanzia decade:

- Non modificare il dispositivo senza la nostra approvazione e non utilizzare alcun altro dispositivo non approvato o fornito da noi.
- Utilizzare esclusivamente pezzi di ricambio e accessori forniti o approvati da noi.
- Attenersi a tutte le indicazioni fornite dalle presenti istruzioni per l'uso, in particolare alle indicazioni di sicurezza. Qualsiasi altro utilizzo è considerato non conforme e può provocare danni alle persone o alle cose.
- Non utilizzare il dispositivo in ambienti a rischio di esplosione, tra cui ad es. benzinai, zone di stoccaggio di carburanti o aree adibite alla lavorazione di solventi. Il dispositivo non deve inoltre essere utilizzato in ambienti con alte concentrazioni di polveri fini nell'aria (ad es. polvere di farina o legno).
- Non utilizzare il dispositivo all'aperto.
- Non esporre il dispositivo a condizioni estreme. Occorre evitare:
 - elevata umidità dell'aria o umidità in generale
 - temperature estremamente alte o basse
 - luce diretta del sole
 - fiamme libere

Indicazioni di sicurezza

Persone non autorizzate

- Tenere il dispositivo e gli accessori fuori dalla portata dei bambini.
- Il dispositivo può essere utilizzato da bambini dagli 8 anni in su e da persone con capacità fisiche, sensoriali o intellettive ridotte o con carenza di esperienza e/o di conoscenze, purché sorvegliati o istruiti circa l'utilizzo sicuro del dispositivo e consapevoli dei pericoli che ne derivano.
- I bambini non devono giocare con il dispositivo.
- La pulizia e la manutenzione spettanti all'utilizzatore non devono essere effettuate da bambini, a meno che abbiano più di 8 anni e siano sorvegliati.
- Tenere il dispositivo e il cavo di alimentazione fuori dalla portata dei bambini di età inferiore a 8 anni.

Montaggio sicuro del dispositivo

- Non posizionare alcun recipiente contenente liquidi, come ad es. vasi, sopra o accanto al dispositivo o in prossimità del cavo di alimentazione. Il recipiente potrebbe rovesciarsi e i liquidi pregiudicherebbero la sicurezza elettrica.
- Proteggere il dispositivo e tutti gli apparecchi collegati dall'umidità, dagli spruzzi e dalle gocce d'acqua. Evitare polvere, calore e raggi solari diretti per impedire malfunzionamenti.
- Non collocare fiamme libere, ad esempio candele accese, sopra i dispositivi o nelle immediate vicinanze.
- Non coprire la spina del dispositivo con oggetti (giornali, tende, ecc.) per evitare il surriscaldamento.

- Non appoggiare alcun oggetto sui cavi, in quanto potrebbero danneggiarsi.
- Posizionare e utilizzare tutti i componenti su una base piana, stabile e priva di vibrazioni, per evitare la caduta del dispositivo.
- Mantenere una distanza di almeno un metro da fonti di disturbo ad alta frequenza e magnetiche (televisori, altri diffusori acustici, cellulari, ecc.) per evitare malfunzionamenti.
- Tutti i dispositivi multimediali connessi al dispositivo devono soddisfare i requisiti della Direttiva bassa tensione.

Alimentazione elettrica

- Le prese elettriche devono trovarsi nelle vicinanze del dispositivo ed essere facilmente accessibili. Posizionare i cavi in modo che nessuno possa calpestarli né inciamparvi.
- Per interrompere l'alimentazione elettrica del dispositivo, scollegare la spina del dispositivo dalla presa elettrica. In fase di distacco tenere saldamente la spina. Non tirare mai dal cavo per evitare di danneggiarlo.
- Collegare il dispositivo solo a prese di corrente da 220-240 V ~ 50/60 Hz con messa a terra. Se non si è certi del tipo di alimentazione elettrica disponibile nel luogo in cui si utilizza il dispositivo, informarsi presso il proprio fornitore di energia elettrica.
- Non utilizzare la spina del dispositivo se l'involucro della stessa o il cavo di alimentazione presentano danni.
- Non aprire in nessun caso il telaio dell'apparecchio. È pericoloso toccare gli elementi che sono sotto tensione o modificare la struttura elettrica e meccanica dell'apparecchio. Inoltre ciò può causare malfunzionamenti dell'apparecchio.

AVVISO!

Si consiglia di scollegare il dispositivo durante i temporali o quando non viene utilizzato per un periodo prolungato.

- In caso di inutilizzo, scollegare la spina dalla presa elettrica oppure usare una presa multipla master/slave per evitare di consumare corrente quando il dispositivo è spento.

Temperatura dell'ambiente

- Il dispositivo può essere utilizzato a una temperatura ambiente compresa tra 5 °C e +40 °C.
- Da spento il dispositivo può essere riposto a una temperatura compresa fra 0 °C e +40 °C.
- Utilizzare il dispositivo solo in ambienti asciutti.



PERICOLO!

Pericolo di scossa elettrica!

In caso di forti oscillazioni di temperatura o di umidità, la condensa può formare umidità all'interno del dispositivo con conseguente pericolo di cortocircuito.

- Dopo avere trasportato il dispositivo, aspettare che abbia raggiunto la temperatura ambientale prima di metterlo in funzione.

Riparazione

- Rivolgersi al centro di assistenza se:
 - il cavo di alimentazione è bruciato o danneggiato
 - è penetrato del liquido nel dispositivo
 - il dispositivo non funziona correttamente
 - il dispositivo è caduto o il telaio è danneggiato.
- Affidare la riparazione del dispositivo esclusivamente a personale specializzato.

Contenuto della confezione

Verificare l'integrità della confezione e comunicare l'eventuale incompletezza della fornitura entro 14 giorni dall'acquisto.

- Altoparlante per feste
- Cavo di alimentazione
- Istruzioni per l'uso, comprensive di certificato di garanzia



AVVERTENZA!

Pericolo di soffocamento!

Le pellicole dell'imballaggio possono essere inghiottite o utilizzate in modo improprio con rischio di soffocamento!

- Tenere il materiale dell'imballaggio, ad es. le pellicole o i sacchetti di plastica, fuori dalla portata dei bambini.

Alimentazione: collegare il cavo elettrico

- Collegare il cavo di alimentazione elettrica fornito in dotazione alla presa **AC IN 230V~50Hz** del dispositivo **23**.
- Innestare la spina del cavo di alimentazione in una presa di corrente ben accessibile.

Batteria integrata

La batteria integrata dell'altoparlante per feste inizia a ricaricarsi non appena si collega il dispositivo a una presa elettrica. Il LED **CHARGE** **24** si illumina di rosso durante la fase di ricarica.

Quando la ricarica è terminata e la batteria integrata è completamente carica, il LED **CHARGE** si illumina di verde.

Quando la carica della batteria è troppo bassa, il LED **CHARGE** lampeggia di rosso.

Posizionare il dispositivo

- Posizionare il dispositivo su una superficie piana e stabile. Alcune vernici aggressive per mobili possono danneggiare i piedini in gomma del dispositivo. Se necessario, utilizzare una base di appoggio.

AVVISO!

Staccare la spina dalla presa elettrica prima di collegare dispositivi esterni!

Ricezione dell'antenna

Sulla parte posteriore del dispositivo principale è situata un'antenna **21**.

- Distendere completamente l'antenna e posizionarla nel modo più idoneo alla ricezione.

Accensione / standby

- Per accendere il dispositivo, premere il tasto **POWER 10**.
Il display si illumina.

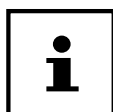

Se l'altoparlante per feste viene alimentato mediante la batteria integrata, esso passa automaticamente alla modalità standby dopo 15 minuti.

- Premere il tasto **SOURCE/ ⏻ 7** per riaccendere il dispositivo.

Regolare il volume

- Ruotare il regolatore del volume **11** verso **⊕** per aumentare il volume o verso **⊖** per abbassare il volume.

Super Bass

- Premere il tasto **SUPER BASS 14** per attivare il booster per i bassi.

Se il booster per i bassi è attivo, sul display **12** compare la scritta **BASS**.

- Premere nuovamente il tasto **SUPER BASS** per disattivare il booster per i bassi.

Equalizzatore

- Premere ripetutamente il tasto **EQ 17** per attivare un'impostazione predefinita.

Le seguenti impostazioni sono già salvate:

- **FLAT**
- **POP**
- **CLASSIC**
- **JAZZ**
- **ROCK**

Luci per feste

- Premere ripetutamente il tasto **LIGHT 5** per attivare una delle impostazioni luminose predefinite.

Le seguenti impostazioni sono già salvate:

- Gli altoparlanti si illuminano di luce blu fissa
- Gli altoparlanti lampeggiano di blu
- Gli altoparlanti si illuminano di luce rossa
- Gli altoparlanti lampeggiano di rosso
- Gli altoparlanti lampeggiano in vari colori
- Tenere premuto il tasto **LIGHT** e premere il tasto **LIGHT** in sequenza per scegliere tra le seguenti impostazioni avanzate:
 - anello esterno dell'altoparlante con luce blu fissa
 - anello esterno dell'altoparlante con luce rossa fissa

- anello esterno dell'altoparlante lampeggia rosso/blu

Collegare un dispositivo di riproduzione esterno

Per collegare un dispositivo di riproduzione esterno (ad es. lettore CD o MP3), utilizzare la porta **AUX IN**.

- Spegnerne l'impianto audio per feste.
- Spegnerne il dispositivo esterno.
- Inserire un'estremità di un cavo jack da 3,5 mm (non fornito in dotazione) nella porta **AUX IN** **1** sulla parte superiore del dispositivo.
- Collegare l'altra estremità del cavo con il dispositivo esterno.
- Accendere il dispositivo esterno.
- Accendere il dispositivo.
- Se l'altoparlante per feste è spento, premere innanzitutto il pulsante **POWER** **10**.
- Premere più volte il tasto **SOURCE/**  **7** fino a quando sul display **12** compare la scritta **AUX**. Viene ora riprodotto il segnale audio proveniente dal dispositivo esterno.

Radio

- Se necessario, premere il tasto **SOURCE/**  **7** una o più volte per passare alla modalità Radio. Sul display viene ora visualizzata la scritta **FM** **12** e la frequenza attuale.

Impostare stazioni radio

- Premere i tasti **▶▶/TUN.+** **9** o **◀◀/Tun.-** **15** brevemente per impostare una frequenza precisa. Tenere premuto uno dei tasti per cercare la stazione successiva in modo automatico.

Salvare e richiamare una stazione

Salvare stazioni automaticamente

- Tenere premuto il tasto **▶▶/AMS** **8** fino a quando la ricerca delle stazioni si avvia automaticamente. Tutte le stazioni radio trovate saranno salvate automaticamente una dopo l'altra. Premere il tasto **▶▶/TUN.+** **9** o **◀◀/Tun.-** **15** per arrestare il salvataggio automatico.

Salvare stazioni manualmente

- Impostare la stazione radio che si intende salvare.
- Premere il tasto **P-MODE/M.** **16**. Sul display lampeggia la posizione di programmazione (ad es. **P01**).
- Con i tasti **⊖10/M./FOLD.** **18** oppure **10/M./FOLD.⊕** **19** è possibile selezionare la posizione desiderata su cui salvare la stazione radio.
- Premere ripetutamente il tasto **P-MODE/M.** **16** per terminare il salvataggio.

Richiamare una stazione

- Premere i tasti **⊖10/M./FOLD.** **18** oppure **10/M./FOLD.⊕** **19** una o più volte. Sul display viene visualizzata la posizione di programmazione (ad es. **P01**).

Inserire una chiavetta USB

- Inserire il supporto di memoria USB nella porta USB desiderata.
- Premere il tasto **SOURCE/**  **7** una o più volte per passare alla modalità desiderata: comparirà **USB1** quando è in uso la porta USB1 **20** e **USB2** quando è in uso la porta USB2 **4**.



Alle porte USB possono essere collegate chiavette di memoria USB.

Tenere presente quanto segue:

- A causa del numero elevato di sistemi di archiviazione e formati di file differenti, non è possibile garantire il funzionamento delle memorie collegate.
- A seconda della grandezza del supporto dati, è possibile che ci voglia un po' di tempo affinché il sistema venga riconosciuto.
- I sistemi di archiviazione supportati sono i sistemi FAT16 e FAT32; il sistema supporta file in formato MP3.
- I dischi rigidi esterni non sono supportati.

Avviare/interrompere la riproduzione

- Il tasto **▶/⏸/AMS** **8** consente di avviare la riproduzione dei brani. Premere il tasto nuovamente per interrompere la riproduzione.
- Premendo il tasto ancora una volta, la riproduzione riprende.

Scelta brani, riproduzione rapida indietro/avanti

- Premere il tasto **◀◀/TUN.-** **15** per tornare all'inizio del brano che si sta riproducendo. Premere il tasto ancora una volta per passare al brano precedente. Il tasto **▶▶/TUN.+** **9** consente di passare direttamente al brano successivo.
- Tenere premuto il tasto **◀◀/TUN.-** per tornare velocemente indietro nel brano stesso; con **15 ▶▶/TUN.+ 9** si va avanti velocemente nel brano stesso.

Selezionare una cartella



Quando si riproducono file MP3 è possibile suddividerli in varie cartelle per avere una visuale migliore.

- Per cambiare cartella all'interno di un supporto dati MP3, tenere premuto il tasto **⊖/M./FOLD.** **18** oppure **10/M./FOLD.⊕** **19**.

Funzioni di ripetizione/riproduzione casuale

È possibile scegliere autonomamente l'ordine di riproduzione dei brani.

Procedere come segue:

- Mettere in pausa la riproduzione premendo **▶/⏸/AMS** **8**.
- Premere ripetutamente il tasto **P-MODE/M.** **16** fino a quando sul display si illumina  per attivare la ripetizione del brano in corso.
- Premere nuovamente il tasto **P-MODE/M.** per interromperne la ripetizione.
- Premere ripetutamente il tasto **P-MODE/M.** fino a quando sul display si illumina  per attivare la ripetizione di tutti i brani.
- Premere nuovamente il tasto **P-MODE/M.** per interromperne la ripetizione.
- Premere ripetutamente il tasto **P-MODE/M.** fino a quando sul display compare **RAND** per attivare la riproduzione casuale.
- Premere nuovamente il tasto **P-MODE/M.** per interrompere la riproduzione casuale.

Collegare un dispositivo tramite Bluetooth

La modalità Bluetooth consente di ricevere senza fili i segnali audio emessi da un dispositivo di riproduzione esterno che supporti il Bluetooth. Assicurarsi di non superare la distanza massima di 10 metri tra i due dispositivi.



È possibile associare all'altoparlante un solo dispositivo Bluetooth alla volta. Non è possibile effettuare il collegamento contemporaneo a due dispositivi, per esempio a un telefono e a una sorgente di uscita audio.

Dispositivo di riproduzione con funzione Bluetooth

Per collegare un dispositivo di riproduzione audio dotato di funzione Bluetooth, procedere come segue:

- Accendere l'altoparlante per feste e premere il tasto **SOURCE/**  **7** una o più volte per selezionare la modalità bt.

Il dispositivo si trova in modalità di ricerca. Durante la ricerca il LED **PAIR** lampeggia velocemente di blu.



Il dispositivo tenta di collegarsi automaticamente con l'ultimo dispositivo audio Bluetooth connesso. Se ciò non riuscisse, l'altoparlante invia il proprio codice identificativo via Bluetooth e il LED **PAIR** lampeggia velocemente di blu.

- Attivare la funzione Bluetooth sul dispositivo di riproduzione audio e abilitare la modalità di ricerca, così da sincronizzare i dispositivi tra loro.



Per informazioni sulla funzione Bluetooth del dispositivo di riproduzione audio, consultare le relative Istruzioni per l'uso.





Non appena il segnale viene individuato, compare il nome dell'altoparlante.

- Se è necessaria una password, digitare 0000.

La sincronizzazione dei due dispositivi è conclusa quando il LED si illumina di blu e si sente un segnale acustico.

Collegare microfoni

I microfoni possono essere utilizzati indipendentemente dalla modalità di funzionamento attivata. Per collegare i microfoni, procedere come segue:

- Se necessario, spegnere l'altoparlante per feste.
- Inserire il microfono nella presa per microfono **MIC 1**  oppure **MIC 2** .
- Con il regolatore **MIC VOL.**,  **13** impostare il volume del microfono.
- Premere il tasto **ECHO**  **6** per utilizzare la funzione eco.
- Premere nuovamente il tasto **ECHO** per terminare la funzione eco.

Pulizia

Prima di pulire il dispositivo, scollegare tassativamente la spina dalla presa elettrica.

Utilizzare solamente un panno morbido e asciutto per pulire il dispositivo. Evitare di utilizzare solventi o detersivi chimici, in quanto potrebbero danneggiare la superficie e/o le scritte del dispositivo.

Per conservare il dispositivo, staccare la spina e riporlo in un luogo protetto e asciutto.

In caso di malfunzionamenti

Se si verifica un problema durante l'utilizzo dell'apparecchio, tentare innanzitutto di risolverlo con l'ausilio della seguenti istruzioni. Non tentare in nessun caso di riparare l'apparecchio autonomamente. Nel caso sia necessaria una riparazione, rivolgersi al nostro centro di assistenza o a un altro centro specializzato.

L'impianto audio per feste non si accende.

- Controllare che il cavo di alimentazione sia collegato correttamente.

Audio assente.

- Controllare che il volume sia impostato correttamente.
- Controllare che i dispositivi collegati siano accesi.
- Controllare che sia stata selezionata la modalità di funzionamento corretta.
- In modalità bt: controllare che il dispositivo non sia connesso con un altro apparecchio.

Ricezione radio scarsa

- L'antenna filare è completamente distesa?

Impossibile leggere la chiavetta USB

- La chiavetta contiene i formati di file corretti?

Informazioni sulla conformità

Con la presente Medion AG dichiara che il presente apparecchio è conforme ai requisiti basilari e alle altre disposizioni rilevanti:

- Direttiva 2014/53/UE
- Direttiva sulla progettazione ecocompatibile 2009/125/CE
- Direttiva RoHS 2011/65/UE.

Informazioni sul Bluetooth

Gamma di frequenze: 2.4 GHz

Frequenzbereich/MHz	max. Sendeleistung/dBm
2400 - 2408	4 dBm

Copyright © 2017

Ultimo aggiornamento: 07.09.2017

Tutti i diritti riservati.

Il presente manuale di istruzioni è protetto da copyright.

È vietata la riproduzione in forma meccanica, elettronica e in qualsiasi altra forma senza l'autorizzazione scritta da parte del produttore.

Il copyright appartiene all'azienda:

Medion AG

Am Zehnthof 77

45307 Essen

Germania

Il marchio denominativo Bluetooth® e i relativi loghi sono marchi registrati di Bluetooth SIG, Inc. e l'utilizzo di tali marchi da parte di Lenovo/Medion è concesso in licenza.

Altri marchi e denominazioni commerciali appartengono ai rispettivi proprietari.

Il manuale può essere ordinato alla hotline dell'assistenza e scaricato dal portale www.medion.com/ch/de/service/start/.

È inoltre possibile effettuare una scansione del codice QR riportato sopra e scaricare il manuale dal portale dell'assistenza utilizzando un dispositivo portatile.

Smaltimento



IMBALLAGGIO

L'imballaggio protegge il dispositivo da eventuali danni durante il trasporto. Le confezioni consistono di materiali grezzi che possono essere destinati al riciclo o al riutilizzo.



DISPOSITIVO

I dispositivi usati non devono essere smaltiti insieme ai rifiuti domestici.

Come previsto dalla Direttiva 2012/19/UE, al termine del ciclo di vita del dispositivo occorre smaltirlo correttamente.

In questo modo i materiali contenuti nel dispositivo verranno destinati al riutilizzo e si ridurrà l'impatto ambientale.

Consegnare il dispositivo usato a un punto di raccolta per rifiuti elettronici o a un centro di smaltimento.



Per ulteriori informazioni rivolgersi all'azienda locale di smaltimento o all'amministrazione comunale.



PILE

Le batterie devono essere smaltite in modo appropriato. Gli appositi contenitori per lo smaltimento sono disponibili presso i rivenditori di pile e i centri di raccolta comunali. Per ulteriori informazioni, rivolgersi alle aziende di smaltimento locali o all'amministrazione comunale.

Dati tecnici¹

Alimentazione	
Tensione	AC 100-240 V ~ 60/50 Hz
Potenza assorbita	33 W
Potenza di uscita	2 x 22 W
Batteria	
Batteria al gel di piombo	12 V  4000 mAh 48 Wh
4 ore di riproduzione con il volume al 75%	
Radio	
Banda radio FM	FM 87,5 - 108 MHz, 30 canali di preselezione, radio stereo FM PLL.
Antenna FM	Antenna filare fissa
Connessioni per funzioni esterne	
Ingresso AUX	Connettore jack da 3,5 mm
Ingresso microfono	Connettore jack da 6,3 mm
Porta USB (1 e 2)	Formati riproducibili: MP3, WMA
Bluetooth	
Versione Bluetooth	A2DP1.2, AVRCP, SPP
Versione standard 1.1	fino a 32 GB 5 V  200 mA max.
Misure (LxHxP)	259 x 610 x 272 mm
Peso	7,12 kg



Classe di protezione II

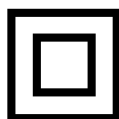

Gli apparecchi elettrici con classe di protezione II possiedono un isolamento continuo doppio e/o rinforzato e non hanno possibilità di collegamento per un conduttore di protezione. Il rivestimento di un apparecchio elettrico in involucro isolante con classe di protezione II può costituire in tutto o in parte l'isolamento doppio o rinforzato.

¹ Cavi di prolunga USB e adattatori per lettori di schede non sono supportati. Non è possibile garantire la compatibilità con tutti i lettori MP3, chiavette USB o schede di memoria disponibili in commercio.



**Vertrieben durch: | Commercialisé par: |
Commercializzato da:**

MEDION AG
AM ZEHNTHOF 77
45307 ESSEN
DEUTSCHLAND/ALLEMAGNE/GERMANIA

**KUNDENDIENST · SERVICE APRÈS-VENTE
ASSISTENZA POST-VENDITA** 70812

  **0848 - 24 24 26**
0,08 CHF/Min.

 **www.medion.ch**

Modell/Type/Modello:
MD 43438

12/2017

3

**JAHRE GARANTIE
ANS GARANTIE
ANNI GARANZIA**