



Bedienungsanleitung
Mode d'emploi
Istruzioni per l'uso

MEDION®

94 - 177,8 cm (37 - 70") LCD-TV Wandhalterung

Support mural pour téléviseur LCD de 94 à 177.8
cm (37 - 70") | Support mural pour téléviseur
LCD de 94 à 177.8 cm (37 - 70")

S13907



Deutsch.....	6
Français.....	21
Italiano.....	37



Mit QR-Codes schnell und einfach ans Ziel

Egal, ob Sie **Produktinformationen**, **Ersatzteile** oder **Zubehör** benötigen, Angaben über **Herstellergarantien** oder **Servicestellen** suchen, oder sich bequem eine **Video-Anleitung** anschauen möchten, mit unseren QR-Codes gelangen Sie kinderleicht ans Ziel.

Was sind QR-Codes?

QR-Codes (QR = Quick Response) sind grafische Codes, die mithilfe einer Smartphone-Kamera gelesen werden und beispielsweise einen Link zu einer Internetseite oder Kontaktdaten enthalten.

Ihr Vorteil: Kein lästiges Eintippen von Internet-Adressen oder Kontaktdaten!

Und so geht's

Zum Scannen des QR-Codes benötigen Sie lediglich ein Smartphone, einen installierten QR-Code-Reader sowie eine Internet-Verbindung.

Einen QR-Code-Reader finden Sie in der Regel kostenlos im App Store Ihres Smartphones.

Jetzt ausprobieren

Scannen Sie einfach mit Ihrem Smartphone den folgenden QR-Code und erfahren Sie mehr über Ihr neu erworbenes ALDI-Produkt.

Ihr ALDI Serviceportal

Alle oben genannten Informationen erhalten Sie auch im Internet über das ALDI Serviceportal unter www.aldi-service.ch.



Beim Ausführen des QR-Code-Readers können abhängig von Ihrem Tarif Kosten für die Internet-Verbindung entstehen.

Inhaltsverzeichnis

Übersicht/Verwendung	4
Lieferumfang/Geräteteile.....	6
Zu dieser Bedienungsanleitung.....	7
Zeichenerklärung	7
Bestimmungsgemäßer Gebrauch	8
Sicherheitshinweise.....	9
Benutzergruppen	10
Benötigtes Werkzeug.....	11
Montage.....	12
Vorbereitung.....	12
Wandmontage	12
Bildschirmmontage	13
Bildschirm einhängen und sichern	14
Bildschirm einstellen	15
Pflege, Wartung, Lagerung und Transport.....	16
Problembeseitigung.....	16
VESA-Standard	17
Entsorgung.....	17
Technische Daten	17
Serviceinformationen	18
Impressum.....	19

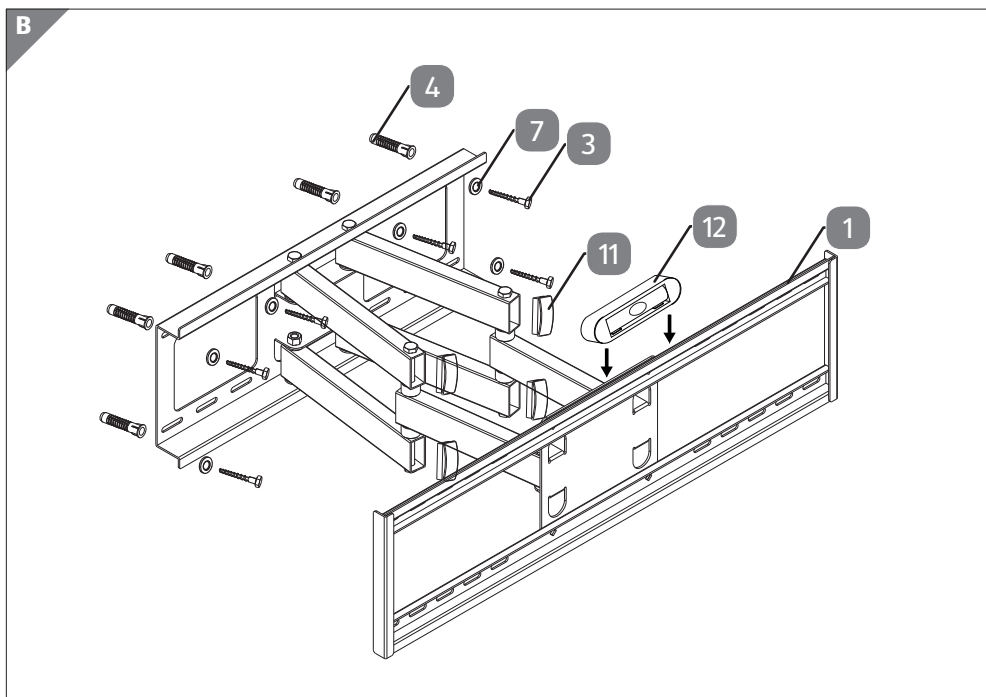
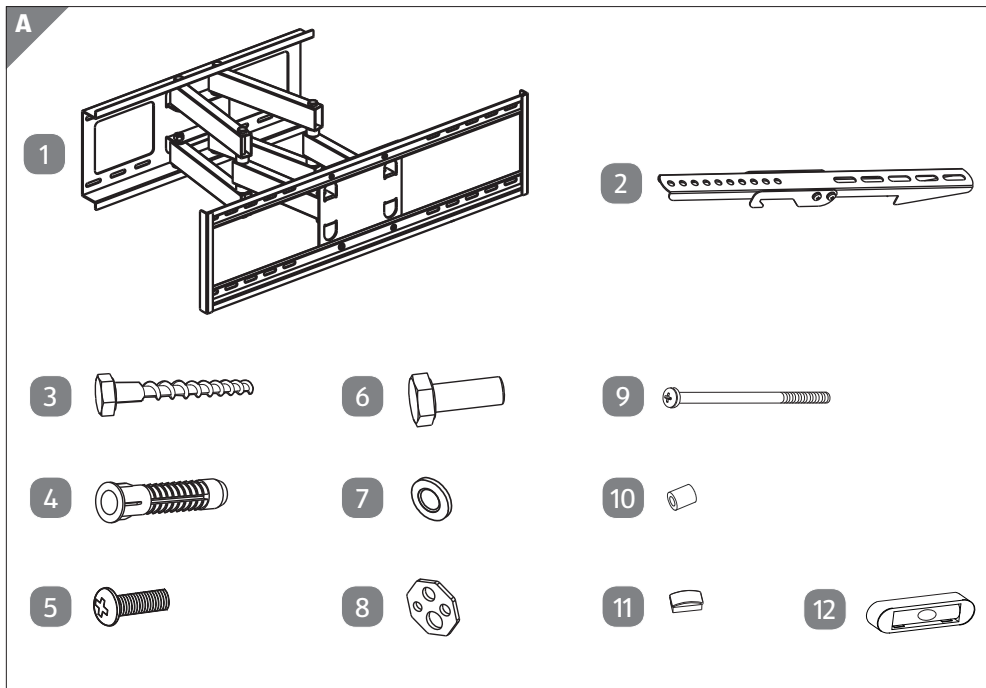

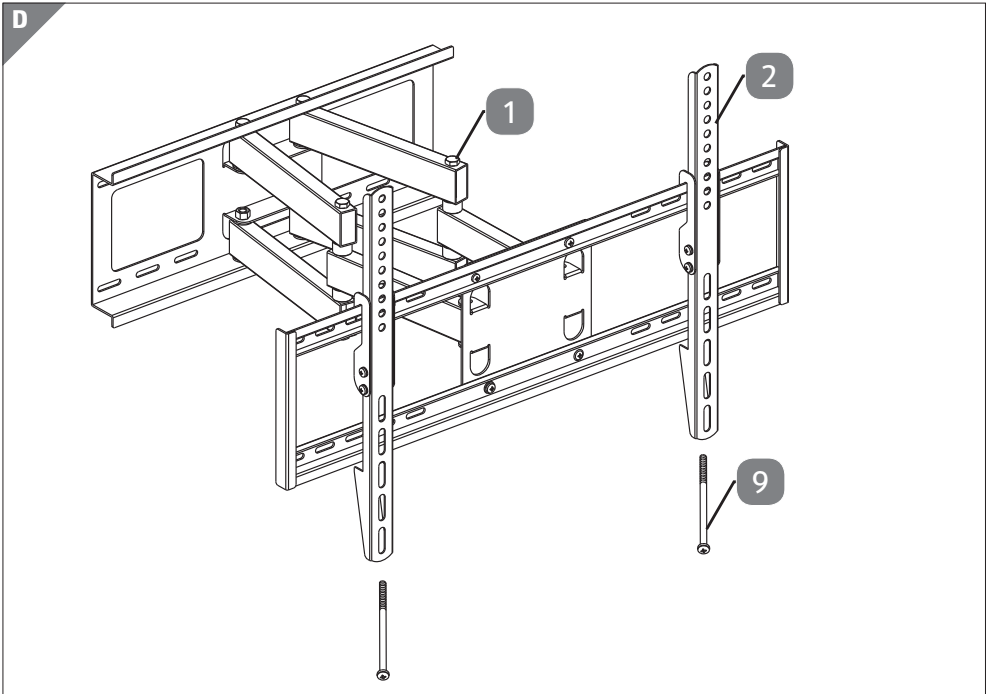
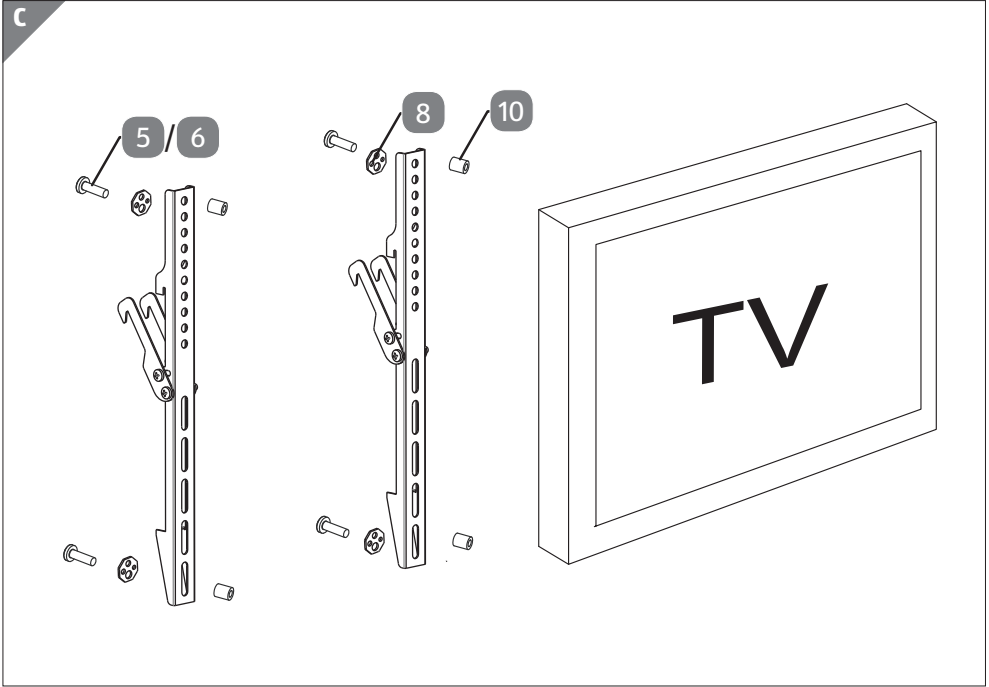

Lieferumfang/Geräteteile

- 1 Wandhalterung
- 2 2x Adapterhalterung
- 3 6x Schlüsselschraube 6 x 55 mm
- 4 6x Wanddübel (8 x 60 mm)
- 5 4x Kreuzschlitzschraube M6 x 20 mm
- 6 4x Sechskantschraube M8 x 16 mm
- 7 6x Unterlegscheibe $\varnothing 6$ mm
- 8 4x Unterlegscheibe
- 9 2x Kreuzschlitzschraube M5 x 120 mm
- 10 4x Abstandhalter $\varnothing 6$ mm
- 11 6x Kunststoffabdeckung 20 x 40 mm
- 12 Wasserwaage

Zu dieser Bedienungsanleitung



Vielen Dank, dass Sie sich für unser Produkt entschieden haben. Wir wünschen Ihnen viel Freude mit dem Gerät.

Lesen Sie vor Inbetriebnahme die Sicherheitshinweise aufmerksam durch. Beachten Sie die Warnungen auf dem Gerät und in der Bedienungsanleitung.

Bewahren Sie die Bedienungsanleitung immer in Reichweite auf. Wenn Sie das Gerät verkaufen oder weitergeben, händigen Sie unbedingt auch diese Bedienungsanleitung aus, da sie ein wesentlicher Bestandteil des Produktes ist.

Zeichenerklärung

Ist ein Textabschnitt mit einem der nachfolgenden Warnsymbole gekennzeichnet, muss die im Text beschriebene Gefahr vermieden werden, um den dort beschriebenen, möglichen Konsequenzen vorzubeugen.



Dieses Signalwort bezeichnet eine Gefährdung mit einem niedrigen Risikograd, die, wenn sie nicht vermieden wird, eine geringfügige oder mäßige Verletzung zur Folge haben kann.

HINWEIS!

Dieses Signalwort warnt vor möglichen Sachschäden.



Dieses Symbol gibt Ihnen nützliche Zusatzinformationen zum Zusammenbau oder zum Betrieb.

Bestimmungsgemäßer Gebrauch

Dieses Produkt dient dazu, Flachbildschirme mit bestimmten Bildschirmdiagonalen, Gewichten und Befestigungspunkten an eine vertikale, ausreichend stabile Wand zu montieren. Sie ermöglicht eine flexibel einstellbare, platzsparende Befestigung (neigbar schwenkbar).

- Das Gerät ist nur für den privaten und nicht für den industriellen/kommerziellen Gebrauch bestimmt.
- Verwenden Sie das Gerät nur in Innenräumen.

Bitte beachten Sie, dass im Falle des nicht bestimmungsgemäßen Gebrauchs die Haftung erlischt:

- Bauen Sie das Gerät nicht ohne unsere Zustimmung um und verwenden Sie keine nicht von uns genehmigten oder gelieferten Zusatzgeräte.
- Verwenden Sie nur von uns gelieferte oder genehmigte Ersatz- und Zubehörteile.
- Beachten Sie alle Informationen in dieser Bedienungsanleitung, insbesondere die Sicherheitshinweise. Jede andere Bedienung gilt als nicht bestimmungsgemäß und kann zu Personen- oder Sachschäden führen.

Sicherheitshinweise

- Eine ordnungsgemäße Montage ist zwingend erforderlich und liegt außerhalb der Verantwortlichkeit des Herstellers/Lieferanten. Die mitgelieferten Schrauben sind ausschließlich dafür zu verwenden, die Wandhalterung an der Wand und die Wand-schienen an der Rückseite des LCD-TV zu befestigen.
- Die Befestigungsart, insbesondere die verwendeten Schrauben, sind abhängig vom Wandmaterial. Die beiliegenden Schrauben sind grundsätzlich für eine Befestigung an Betonwänden vorgesehen. Die Verwendbarkeit ist jedoch abhängig von der individuellen Wandbeschaffenheit. Benutzen Sie bitte andere Schrauben und Dübel, wenn die mitgelieferten Ihrer Wandbeschaffenheit nicht entsprechen.
- Bei der Montage müssen auch die Installations- und Gebrauchsanleitungen der anzubringenden Geräte selbst beachtet werden. Bei unsachgemäßem und nicht den Vorschriften entsprechendem Gebrauch übernimmt der Hersteller/Lieferant keinerlei Haftung.
- Vor der Montage muss vor Ort die Belastbarkeit der baulichen Konstruktion, an der die Halterung montiert wird, sowie die zu erwartenden Belastungen beurteilt werden. Dabei ist zwingend auf die Einhaltung der vor Ort geltenden Gesetze und Vorschriften zu achten. Falls erforderlich, müssen angepasste Befestigungsmaterialien verwendet oder die Konstruktion verstärkt werden.

Die Endverantwortlichkeit für die ordnungsgemäße Montage, die Beurteilung der baulichen Konstruktion und der zu verwenden Befestigungsmittel liegt in jedem Fall beim Kunden bzw. bei dem von ihm beauftragten Installateur.

Der Hersteller/Lieferant ist in keinem Fall verantwortlich für unmittelbare oder mittelbare Schäden bzw. Folgeschäden, die in Folge einer fehlerhaften und /oder unsachgemäßen Montage,

einer Montage an Konstruktionen mit unzureichender Belastbarkeit, infolge Überlastung, Nichtbeachtung der Betriebsanleitung, Kombination mit nicht vom Hersteller/Lieferanten stammenden Produkten oder bestimmungswidrigen Kombinationen der Produkte vom Hersteller/Lieferanten auftreten.









- Verwenden Sie die Wandhalterung nicht mehr, wenn sie sichtbare Schäden aufweist.

Benutzergruppen

Einige Arbeitsschritte dürfen aufgrund hohem Gefahrenpotentials und Gesundheitsrisiken nur von geschultem Fachpersonal durchgeführt werden.

Arbeitsschritt	Benutzergruppe
Montage, Demontage, Pflege, Transport, Lagerung, Entsorgung	Nutzer mit mechanischen Kenntnissen  Halten Sie die Wandhalterung von Kindern und Personen mit eingeschränkten geistigen und motorischen Fähigkeiten fern, um Personen- und/oder Sachschäden zu vermeiden.
Reparatur, Wartung	Geschultes Fachpersonal spezielle Sicherheitsmaßnahmen, Fachwissen und Werkzeuge sind notwendige Voraussetzungen.

Benötigtes Werkzeug

Werkzeug	Abbildung
Leitungsprüfer	
Wasserwaage (im Lieferumfang enthalten)	
Stift	
Kreuzschlitz-Schraubendreher	
Maulschlüssel Größe 10	
Bohrmaschine	
Beton-/Steinbohrer	
Zweite Person	

Montage

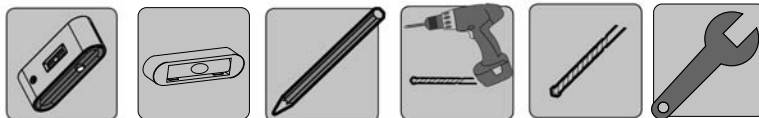

Vorbereitung

- Prüfen Sie den Packungsinhalt auf Vollständigkeit und Unversehrtheit anhand des Lieferumfangs.



Stellen Sie sicher, dass die technischen Daten aller verwendeter Produkte im angegebenen Bereich liegen.



VORSICHT!

Verletzungsgefahr!

Durch versehentliches Öffnen oder Schließen der Wandhalterung bei der Montage oder Demontage besteht Quetschgefahr!

- Sichern Sie die Tragarme der Wandhalterung gegen versehentliches Öffnen oder Schließen.

Wandmontage



Sorgen Sie für ausreichend Belüftung und Beweglichkeit rund um Quell- und Ausgabegeräte und im Neigungsbereich.



VORSICHT!

Verletzungsgefahr!

Verletzungsgefahr durch ungeeignete Umgebungsbedingungen!

- Überprüfen Sie die Beschaffenheit der Wand und wählen Sie eine sichere Stelle zur Montage.
- Achten Sie darauf, in der Wand liegende, stromführende Kabel oder andere Leitungen nicht zu beschädigen.

- Bevor Sie mit dem Bohren beginnen, prüfen Sie mit dem Leitungsprüfer, ob sich Gas-, Strom- oder Wasserleitungen in der Wand befinden, um Beschädigungen zu vermeiden.
- Markieren Sie die Bohrlöcher mithilfe eines Stifts und einer Wasserwaage (verwenden Sie optional die mitgelieferte Wasserwaage).
- Bohren Sie die Löcher in die Wand mit einem 8 mm-Steinbohrer 65 mm tief (siehe **Abb. B**).
- Stecken Sie einen Dübel **4** in jedes Bohrloch.
- Befestigen Sie die Wandhalterung **1** mit den Schlüsselschrauben **3** und den Unterlegscheiben **7**.
- Stecken Sie die Kunststoffabdeckungen **11** auf die Enden des Arms.

Bildschirmmontage



Verletzungsgefahr!

Ungesicherte und herausragende Teile können im Falle von Stolpern und Stürzen zu Verletzungen führen!

- Achten Sie darauf, die Wandhalterung und alle Zubehörteile sicher zu platzieren, installieren und transportieren, um mögliche Verletzungen zu vermeiden.

HINWEIS!

Beschädigungsgefahr!

Wenden Sie beim Anziehen von Schrauben nur mäßige Kraft an, um Gewinde nicht zu beschädigen.

- Legen Sie Flachbildschirme NIEMALS flach auf den Boden. Vermeiden Sie die Verwendung zu langer Schrauben, um Beschädigungen am Bildschirm zu vermeiden.
- Verwenden Sie die Kreuzschlitzschrauben **5** oder die Sechskantschrauben **6** und Abstandhalter **10** um die Adapterhalterungen am Bildschirm zu befestigen (siehe **Abb. C**).

Bildschirm einhängen und sichern



VORSICHT!

Verletzungsgefahr!

Ungesicherte und herausragende Teile können im Falle von Stolpern und Stürzen zu Verletzungen führen!

- Achten Sie darauf, die Wandhalterung und alle Zubehörteile sicher zu platzieren, installieren und transportieren, um mögliche Verletzungen zu vermeiden.

HINWEIS!

Beschädigungsgefahr!

Leitungen, die durch die Tragearme geführt werden, können durch Quetschung beschädigt werden

- Achten Sie beim Einhängen des Bildschirms darauf, dass die Leitungen frei beweglich sind.



Sorgen Sie für ausreichend Belüftung und Beweglichkeit rund um Quell- und Ausgabegeräte und im Neigungsbereich.



- Hängen Sie den vorbereiteten Bildschirm mit den Adapterhalterungen **2** zusammen mit einer zweiten Person auf die Wandhalterung **1** (siehe **Abb. D**).
- Schrauben Sie die Kreuzschlitzschrauben **9** von unten an die Adapterhalterungen, um den eingehängten Bildschirm zu fixieren.

Bildschirm einstellen



Verletzungsgefahr!

Durch unachtsame Benutzung der Wandhalterung kann es zu Quetschungen durch bewegliche Schwerteile kommen!

- Achten Sie darauf, dass Sie während des Gebrauchs keine Gliedmaßen zwischen bewegliche Scherteile halten.
- Beachten Sie die Beweglichkeit des Produktes während des Gebrauchs. Es kann sich auf Sie zu oder von der Wand weg bewegen.
- Richten Sie den Bildschirm nach Bedarf horizontal aus.



Da der Wandhalter beweglich ist, können Gerätekabel nachträglich angeschlossen werden.

Pflege, Wartung, Lagerung und Transport

- Die Wandhalterung darf nur von qualifiziertem Personal in einer Fachwerkstatt gewartet werden.
- Befreien Sie bewegliche Gelenke von Schmutz und verwenden Sie ein leichtes Maschinenöl, um diese regelmäßig zu schmieren.
- Reinigen Sie die Wandhalterung vorsichtig nur mit einem weichen, trockenen Tuch, um Kratzer zu vermeiden. Feuchten Sie das Tuch leicht mit Wasser an, um starke Verschmutzungen zu entfernen. Verwenden Sie keine Reinigungsmittel oder Chemikalien, um Beschädigungen am Material zu vermeiden.
- Prüfen Sie regelmäßig alle Befestigungen und Schrauben auf festen Halt. Ziehen Sie diese bei eventuellen Lockerungen wieder vorsichtig fest.
- Vermeiden Sie bitte auch bei der Wartung, Pflege, Lagerung und dem Transport Orte mit hohen Temperaturen und Feuchtigkeit/Nässe.
- Lagern Sie die Wandhalterung bei Nichtgebrauch unzugänglich für Kinder an einem trockenen, staublosen Platz.
- Nach der Demontage können Bohrlöcher an der Wand sichtbar bleiben. Nach längerem Gebrauch kann eine sichtbare Farbveränderung des Untergrunds an der Montagestelle zurückbleiben.
- Verwenden Sie für den Transport den Originalkarton, um Beschädigungen zu vermeiden.

Problembhebung

Problem	Hilfe
Wie kann die Beschaffenheit der Wand geprüft werden?	Erkundigen Sie sich bzgl. Verkehrslasten in Wohnräumen in verschiedenen Europa-Richtlinien. Prüfen Sie die Wandstärke und das Material unter Putz/ Tapete. Ziehen Sie einen Fachmann zu Rate.
Wie müssen die Löcher gebohrt werden?	Lesen Sie hierfür bitte das Kapitel „Wandmontage“ auf Seite 12.
Der Wandhalter lässt sich schwer ausrichten.	Der Wandhalter ist nach Einrasten nicht mehr ausrichtbar. Lösen Sie sie ggf. und hängen Sie sie erneut optimiert ein.

VESA-Standard

Die VESA (Video Electronics Standards Association) hat drei Standards fest gelegt, um die Befestigungsmöglichkeiten von Monitoren, TV-Geräten und deren Ständer und Wandhalterungen benutzerfreundlich zu vereinheitlichen. Unter Zuhilfenahme der entsprechenden Angaben auf Ihrem Gerät oder in den Technischen Daten der dazugehörigen Gebrauchsanleitung und den Angaben dieser Anleitung können Sie die Befestigungspunkte definieren. Einige Modelle ermöglichen eine individuelle, stufenlose Befestigung (z. B. 30 x 30 cm).

Entsorgung



VERPACKUNG

Ihr Gerät befindet sich zum Schutz vor Transportschäden in einer Verpackung. Verpackungen sind aus Materialien hergestellt, die umweltschonend entsorgt und einem fachgerechten Recycling zugeführt werden können.

Technische Daten

Wandhalterung	
TV Größe	37 - 70" (94 - 177,8 cm)
VESA-Standard	max. 60 x 40 cm
Traglast	max. 40 kg
Schwenkbar	±60°
Wandabstand	ca. 7,7 cm
Maße (B x H x T)	66,5 x 18,3 x 7,7-45,7 cm
Gewicht	5,8 kg

Serviceinformationen

Sollte Ihr Gerät einmal nicht wie gewünscht und erwartet funktionieren, wenden Sie sich zunächst an unseren Kundenservice. Es stehen Ihnen verschiedene Wege zur Verfügung, um mit uns in Kontakt zu treten:

- In unserer Service Community treffen Sie auf andere Benutzer sowie unsere Mitarbeiter und können dort Ihre Erfahrungen austauschen und Ihr Wissen weitergeben.
Sie finden unsere Service Community unter <http://community.medion.com>.
- Gerne können Sie auch unser Kontaktformular unter www.medion.com/contact nutzen.
- Selbstverständlich steht Ihnen unser Serviceteam auch über unsere Hotline oder postalisch zur Verfügung.

Öffnungszeiten	Haushalt & Heimelektronik
Mo. - Fr.: 09:00 - 19:00	☎ 0848 - 24 24 26
Serviceadresse	
MEDION/LENOVO Service Center Ifangstrasse 6 8952 Schlieren Schweiz	



Diese und viele weitere Bedienungsanleitungen stehen Ihnen über das Serviceportal www.medion.com/ch/de/service/start/ zum Download zur Verfügung.

Dort finden Sie auch Treiber und andere Software zu diversen Geräten.

Sie können auch den nebenstehenden QR Code scannen und die Bedienungsanleitung über das Serviceportal auf Ihr mobiles Endgerät laden.

Impressum

Copyright © 2018

Stand: 30.08.2018

Alle Rechte vorbehalten.

Diese Bedienungsanleitung ist urheberrechtlich geschützt.

Vervielfältigung in mechanischer, elektronischer und jeder anderen Form ohne die schriftliche Genehmigung des Herstellers ist verboten.

Das Copyright liegt beim Inverkehrbringer:

MEDION AG

Am Zehnthof 77

45307 Essen

Deutschland

Bitte beachten Sie, dass die oben stehende Anschrift keine Retourenanschrift ist. Kontaktieren Sie zuerst immer unseren Kundenservice.

Sommaire

Vue d'ensemble/ Utilisation	4
Contenu de la livraison/Pièces de l'appareil	22
Codes QR	23
À propos de ce mode d'emploi	24
Utilisation conforme	25
Consignes de sécurité	26
Groupes d'utilisateurs.....	27
Outils nécessaires	28
Montage	29
Préparation	29
Montage mural	29
Montage de l'écran	30
Suspension et sécurisation de l'écran.....	31
Orientation de l'écran	32
Entretien, maintenance, stockage et transport	33
Résolution des problèmes	33
Standard VESA	34
Mise au rebut	34
Caractéristiques techniques	34
Informations relatives au service après-vente	35
Mentions légales	36

Contenu de la livraison/Pièces de l'appareil

- 1 Support mural
- 2 2 supports adaptateurs
- 3 6 vis à clé 6 x 55 mm
- 4 6 chevilles (8 x 60 mm)
- 5 4 vis cruciformes M6 x 20 mm
- 6 4 vis à tête hexagonale M8 x 16 mm
- 7 6 rondelles \varnothing 6 mm
- 8 4 rondelles
- 9 2 vis cruciformes M5 x 120 mm
- 10 4 espaceurs \varnothing 6 mm
- 11 6 caches en plastique 20 x 40 mm
- 12 Niveau à bulle

Aller rapidement et facilement au but avec les codes QR

Si vous avez besoin d'**informations sur les produits**, de **pièces de rechange** ou d'**accessoires**, de données sur les **garanties fabricant** ou sur les **unités de service** ou si vous souhaitez regarder confortablement des **instructions en vidéo** – avec nos codes QR, vous parvenez au but en toute facilité.

Les codes QR, qu'est-ce?

Les codes QR (QR = Quick Response) sont des codes graphiques qui peuvent être lus à l'aide d'un appareil photo du smartphone et qui contiennent par exemple un lien vers un site Internet ou des données de contact.

Votre avantage: plus de frappe contraignante d'adresses Internet ou de données de contact!

Comment faire?

Pour scanner les codes QR, vous avez simplement besoin d'un smartphone, d'un lecteur de codes QR installé ainsi que d'une connexion Internet.

Vous trouverez généralement un lecteur de codes QR gratuitement dans l'App Store de votre smartphone.



Testez dès maintenant

Scannez simplement le code QR suivant avec votre smartphone pour en savoir plus sur votre nouveau produit ALDI.

Votre portail de services ALDI

Toutes les informations mentionnées plus haut sont également disponibles sur Internet via le portail de services ALDI sous www.aldi-service.ch.

À propos de ce mode d'emploi



Merci d'avoir choisi notre produit. Nous vous souhaitons une bonne utilisation !

Lisez attentivement les consignes de sécurité avant de mettre l'appareil en service. Tenez compte des avertissements sur l'appareil et dans le mode d'emploi.

Conservez toujours le mode d'emploi à portée de main. Ce mode d'emploi fait partie intégrante du produit. Si vous vendez ou donnez l'appareil, remettez-le également impérativement au nouveau propriétaire.

Explication des symboles

Si une section de texte porte l'un des symboles d'avertissement suivants, le danger qu'il décrit doit être évité afin de prévenir les éventuelles conséquences indiquées.



Ce terme signalétique désigne un risque à un degré réduit qui, si on ne l'évite pas, peut avoir comme conséquence une blessure moindre ou moyenne.

REMARQUE !

Respecter les consignes pour éviter tout dommage matériel !

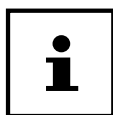

Informations supplémentaires pour l'utilisation de l'appareil !

Utilisation conforme

Ce produit sert à monter des écrans plats de diagonales d'écran, de poids et de points de fixation spécifiques sur un mur vertical suffisamment stable. Il permet une fixation flexible, ajustable et peu encombrante (inclinable).

- L'appareil est destiné exclusivement à un usage privé et non à une utilisation industrielle/commerciale.
- Utilisez l'appareil uniquement en intérieur.

Veillez noter qu'en cas d'utilisation non conforme, la garantie est annulée :

- Ne transformez pas l'appareil sans notre accord et n'utilisez pas d'appareils auxiliaires autres que ceux autorisés ou livrés par nos soins.
- Utilisez uniquement des pièces de rechange et accessoires livrés ou autorisés par nos soins.
- Tenez compte de toutes les informations contenues dans ce mode d'emploi, en particulier des consignes de sécurité. Toute autre utilisation est considérée comme non conforme et peut entraîner des dommages corporels ou matériels.

Consignes de sécurité

- Un montage correct est primordial et n'est pas de la responsabilité du fabricant/fournisseur. Les vis fournies doivent être utilisées uniquement pour fixer le support mural au mur et les rails muraux au dos du téléviseur LCD.
- Le type de fixation et en particulier les vis utilisées dépendent du matériau du mur. Les vis fournies sont prévues par principe pour une fixation sur des murs en béton. Leur emploi dépend cependant de la nature individuelle du mur. Veuillez utiliser d'autres vis et chevilles si celles fournies ne sont pas adaptées à la nature de votre mur.
- Lors du montage, respectez aussi impérativement les instructions d'installation et d'utilisation des appareils devant être fixés. Le fabricant/fournisseur décline toute responsabilité en cas d'utilisation non conforme et ne respectant pas les prescriptions.
- Avant le montage, il convient d'évaluer sur place la capacité portante de la surface d'installation sur laquelle le support est fixé ainsi que les charges prévues. Respectez alors impérativement les lois et prescriptions locales en vigueur. Si nécessaire, utilisez des matériaux de fixation adaptés ou consolidez la surface d'installation.

La responsabilité finale pour le montage correct, l'évaluation de la surface d'installation et les éléments de fixation à utiliser incombe dans tous les cas au client et/ou au spécialiste chargé de l'installation.

Le fabricant/fournisseur ne peut en aucun cas être tenu pour responsable des dommages directs, indirects ou consécutifs dus à un montage incorrect et/ou non conforme, à un montage sur des surfaces d'une capacité portante insuffisante, à une surcharge, un non-respect du mode d'emploi, la combinaison avec des produits ne provenant pas du fabricant/fournisseur

ou des combinaisons non conformes de produits du fabricant/fournisseur.









- N'utilisez plus le support mural s'il présente des dommages visibles.

Groupes d'utilisateurs

En raison d'un potentiel de dangers élevé et de risques pour la santé, certaines opérations doivent être exécutées uniquement par un technicien formé à cet effet.

Opération	Groupe d'utilisateurs
Montage, démontage, entretien, transport, stockage, élimination	<p>Utilisateurs possédant des connaissances en mécanique</p> <div data-bbox="449 620 557 727" style="border: 1px solid black; padding: 5px; display: inline-block; text-align: center;">  </div> <p>Conservez le support mural hors de portée des enfants et des personnes dont les capacités mentales et motrices sont limitées afin d'éviter toute blessure corporelle et/ou tout dommage matériel.</p>
Réparation, maintenance	<p>Technicien formé à cet effet</p> <p>Des mesures de sécurité particulières, des connaissances techniques et des outils constituent des conditions nécessaires.</p>

Outils nécessaires

Outil	Illustration
Testeur de ligne	
Niveau à bulle (fourni)	
Crayon	
Tournevis cruciforme	
Clé plate de 10	
Perceuse électrique	
Mèche à béton / à pierre	
Seconde personne	

Montage

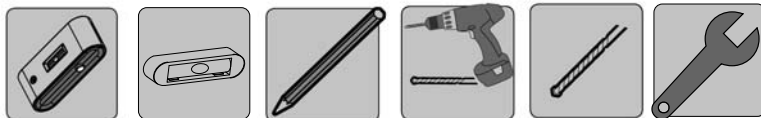

Préparation

- Vérifiez si tous les éléments ont bien été livrés et sont intacts en vous référant au contenu de l'emballage.

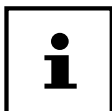

Assurez-vous que les caractéristiques techniques de tous les produits utilisés sont comprises dans la gamme spécifiée.



PRUDENCE !

Risque de blessure !

L'ouverture ou la fermeture intempestive du support mural lors du montage ou du démontage engendre un risque d'écrasement !

- Sécurisez les bras porteurs du support mural contre toute ouverture ou fermeture intempestive.

Montage mural



Veillez à une aération et une mobilité suffisantes tout autour de l'écran et des appareils raccordés ainsi que dans la zone d'inclinaison.



PRUDENCE !

Risque de blessure !

Risque de blessure en cas de conditions environnantes inappropriées !

- Vérifiez la nature du mur et choisissez pour le montage un endroit suffisamment stable.

- **Veillez à ne pas endommager de câbles électriques ou d'autres conduites passant dans le mur.**
 - Avant de commencer à percer, vérifiez avec le testeur de lignes si des conduites de gaz, d'électricité ou d'eau passent dans le mur afin d'éviter tout dommage.
 - Marquez les trous à percer à l'aide d'un crayon et d'un niveau à bulle (utilisez en option le niveau à bulle fourni).
 - Percez des trous de 65 mm de profondeur dans le mur avec une mèche à pierre de 8 mm (voir **Fig. B**).
 - Insérez une cheville **4** dans chaque trou percé.
 - Fixez le support mural **1** avec les vis à clé **3** et les rondelles **7**.
 - Insérez les caches plastique **11** sur les extrémités du bras.

Montage de l'écran



Risque de blessure !

Les pièces non sécurisées et saillantes peuvent provoquer des blessures en cas de chute et si l'on trébuche dessus.

- Afin d'éviter tout risque de blessure, veillez à poser, installer et transporter le support mural et tous les accessoires en toute sécurité.

REMARQUE !

Risque de dommage !

Ne serrez pas exagérément les vis afin de ne pas endommager le filetage.

- Ne posez **JAMAIS** les écrans plats à plat sur le sol. N'utilisez pas de vis trop longues afin d'éviter d'endommager l'écran.
- Utilisez les vis cruciformes **5** ou les vis hexagonales **6** et espaceurs **10** pour fixer les supports adaptateurs sur l'écran (voir **Fig. C**).

Suspension et sécurisation de l'écran



PRUDENCE !

Risque de blessure !

Les pièces non sécurisées et saillantes peuvent provoquer des blessures en cas de chute et si l'on trébuche dessus.

- Afin d'éviter tout risque de blessure, veillez à poser, installer et transporter le support mural et tous les accessoires en toute sécurité.

REMARQUE !

Risque de dommage !

Le passage de câbles à travers les bras porteurs présente un risque d'écrasement et d'endommagement des câbles.

- Lors de la suspension de l'écran, veillez à ce que les câbles soient mobiles.



Veillez à une aération et une mobilité suffisantes tout autour de l'écran et des appareils raccordés ainsi que dans la zone d'inclinaison.



- Suspendez l'écran préparé avec les supports adaptateurs **2** avec une seconde personne sur le support mural **1** (voir **Fig. D**).
- Vissez les vis cruciformes **9** par le bas aux supports adaptateurs pour fixer l'écran suspendu.

Orientation de l'écran



Risque de blessure !

Une utilisation négligente du support mural risque d'entraîner des écrasements dus aux pièces lourdes mobiles !

- Veillez à ce qu'aucun membre ne puisse être pincé entre des pièces lourdes mobiles pendant l'utilisation.
- Tenez compte du fait que le produit est mobile pendant l'utilisation. Il peut se déplacer vers vous ou s'éloigner du mur.
- Orientez l'écran horizontalement si nécessaire.



Le support mural étant mobile, les câbles d'appareils peuvent être raccordés ultérieurement.

Entretien, maintenance, stockage et transport

- La maintenance du support mural doit être exécutée uniquement dans un atelier qualifié par un technicien formé à cet effet.
- Éliminez les salissures des articulations mobiles et lubrifiez-les régulièrement avec une huile pour machines fluide.
- Nettoyez le support mural avec précaution uniquement à l'aide d'un chiffon doux et sec afin de ne pas le rayer. En cas de salissures tenaces, humidifiez légèrement le chiffon avec de l'eau. N'utilisez pas de produits nettoyants ou chimiques afin d'éviter tout dommage du matériau.
- Vérifiez régulièrement si toutes les fixations et vis sont solidement bloquées. Si ce n'est pas le cas, resserrez-les avec précaution.
- Tenez le support mural à l'abri des températures élevées et de l'humidité y compris pendant l'entretien, le nettoyage, le stockage et le transport.
- Si vous n'utilisez pas le support mural, stockez-le dans un endroit sec, exempt de poussière et hors de portée des enfants.
- Une fois le support mural démonté, des trous peuvent rester visibles sur le mur. Au bout d'un certain temps, la couleur du mur de fixation du support mural peut s'altérer.
- Pour transporter le support mural, remettez-le dans le carton d'origine afin d'éviter de l'endommager.

Résolution des problèmes

Problème	Solution
Comment peut-on vérifier la nature du mur ?	Consultez les différentes directives communautaires concernant les charges mobiles dans les pièces d'habitation. Vérifiez l'épaisseur du mur et le matériau sous le crépi/papier peint. Demandez conseil à un spécialiste.
Comment les trous doivent-ils être percés ?	Le perçage des trous est expliqué au chapitre „Wandmontage“ auf Seite 29.
Le support mural se laisse difficilement orienter.	Une fois verrouillé, le support mural ne peut plus être orienté. Redéverrouillez éventuellement le support et suspendez-le à nouveau de manière optimisée.

Standard VESA

La norme VESA (Video Electronics Standards Association) définit trois standards visant à uniformiser les possibilités de fixation des écrans, des téléviseurs et de leurs supports ainsi que des supports muraux. Les indications correspondantes figurant sur votre appareil ou dans les caractéristiques techniques de son mode d'emploi ainsi que des indications données dans le présent mode d'emploi vous permettent de déterminer les points de fixation possibles. Certains modèles permettent une fixation individuelle en continu (p. ex. 30 x 30 cm).

Mise au rebut



EMBALLAGE

L'appareil est placé dans un emballage afin de le protéger contre tout dommage pendant le transport. Les emballages sont fabriqués à partir de matériaux qui peuvent être éliminés de manière écologique et remis à un service de recyclage approprié.

Caractéristiques techniques

Support mural	
Taille de téléviseur	37 - 70" (94 - 177,8 cm)
Standard VESA	60 x 40 cm max.
Charge	40 kg maximum
Pivotable	±60°
Distance du mur	Env. 7,7 cm
Dimensions (l x H x P)	66,5 x 18,3 x 7,7-45,7 cm
Poids	5,8 kg

Informations relatives au service après-vente

Si votre appareil ne fonctionne pas de la manière dont vous le souhaitez, veuillez d'abord vous adresser à notre service après-vente. Vous disposez des moyens suivants pour entrer en contact avec nous :

- Au sein de notre Service Community, vous pouvez discuter avec d'autres utilisateurs ainsi qu'avec nos collaborateurs pour partager vos expériences et vos connaissances.
Vous pouvez accéder à notre Service Community ici : <http://community.medion.com>.
- Vous pouvez également utiliser notre formulaire de contact disponible ici : www.medion.com/contact.
- Notre équipe du service après-vente se tient également à votre disposition via notre assistance téléphonique ou par courrier.

Horaires d'ouverture	Électroménager et électronique grand public
Lun - Ven : 7h00 à 23h00	☎ 0848 - 24 24 26
Sam/Dim : 10h00 à 18h00	
Adresse du service après-vente	
MEDION/LENOVO Service Center Ifangstrasse 6 8952 Schlieren Suisse	



Le présent mode d'emploi et bien d'autres sont disponibles au téléchargement sur le portail de service après-vente www.medion.com/ch/fr/service/start/.

Vous pourrez également y trouver des pilotes et d'autres logiciels pour différents appareils.

Vous pouvez également scanner le code QR ci-contre pour charger le mode d'emploi sur un appareil mobile via le portail de service.

Mentions légales

Copyright © 2018

Date : 11.09.2018

Tous droits réservés.

Le présent mode d'emploi est protégé par les droits d'auteur.

Toute reproduction sous forme mécanique, électronique ou sous toute autre forme que ce soit est interdite sans l'autorisation préalable écrite du fabricant.

Le responsable de mise sur le marché possède les droits d'auteur :

MEDION AG

Am Zehnthof 77

45307 Essen

Allemagne

Veuillez noter que l'adresse ci-dessus n'est pas celle du service des retours. Contactez toujours notre service après-vente d'abord.

Sommario

Panoramica prodotto/Utilizzo	4
Contenuto della confezione/Componenti dell'apparecchio	38
Codici QR	39
Informazioni sulle presenti istruzioni per l'uso	40
Spiegazione dei simboli	40
Utilizzo conforme	41
Indicazioni di sicurezza	41
Gruppi di utenti	43
Attrezzatura necessaria	44
Montaggio	45
Operazioni preliminari.....	45
Montaggio a parete.....	45
Montaggio dello schermo	46
Agganciare e fissare lo schermo	47
Regolare lo schermo	48
Cura, manutenzione, conservazione e trasporto	49
Risoluzione dei problemi	49
Standard VESA	50
Smaltimento	50
Dati tecnici	50
Informazioni relative al servizio di assistenza	51
Note legali	52

Contenuto della confezione/Componenti dell'apparecchio

- 1 Supporto da parete
- 2 supporti adattatore
- 3 6 viti prigioniere 6 x 55 mm
- 4 6 tasselli da parete (8 x 60 mm)
- 5 4 viti con taglio a croce M6 x 20 mm
- 6 4 vis à tête hexagonale M8 x 16 mm
- 7 6 rondelle $\varnothing 6$ mm
- 8 4 rondelle
- 9 2 viti con taglio a croce M5 x 120 mm
- 10 4 distanziatori $\varnothing 6$ mm
- 11 6 coperture in plastica 20 x 40 mm
- 12 Livella a bolla

Arrivare all'obiettivo in modo veloce e semplice grazie ai codici QR

Non importa se siete alla ricerca di **informazioni relative a prodotti, pezzi di ricambio o accessori**, se cercate **garanzie dei produttori** o **centri di assistenza** o se desiderate vedere comodamente un **video-tutorial** – grazie ai nostri codici QR riuscirete ad arrivare in modo semplicissimo al vostro obiettivo.

Cosa sono i codici QR?

I codici QR (QR = Quick Response) sono codici grafici acquisibili mediante la fotocamera di uno smartphone e che contengono per esempio un link ad un sito internet o dati di contatto.

Il vostro vantaggio: non si necessita più di dover digitare faticosamente indirizzi internet o dati di contatto!

Ecco come si fa

Per poter acquisire il codice QR si necessita semplicemente di uno smartphone, aver installato un software che legga i codici QR e di un collegamento internet.

I software che leggono i codici QR sono disponibili nello App Store del vostro smartphone e in genere sono gratuiti.



Provate ora

Basta acquisire con il vostro smartphone il seguente codice QR per ottenere ulteriori informazioni relative al vostro prodotto ALDI.

Il portale di assistenza ALDI

Tutte le suddette informazioni sono disponibili anche in internet nel portale di assistenza ALDI all'indirizzo www.aldi-service.ch.

Eseguendo il lettore di codici QR potrebbero generarsi costi a seconda della tariffa scelta con il vostro operatore mobile a seguito del collegamento ad internet.

Informazioni sulle presenti istruzioni per l'uso



Prima di mettere in funzione l'apparecchio, leggere attentamente le indicazioni di sicurezza. Osservare le avvertenze riportate sull'apparecchio e nelle istruzioni per l'uso.

Tenere sempre a portata di mano le istruzioni per l'uso e consegnarle insieme a queste istruzioni per l'uso in caso di vendita o cessione dell'apparecchio.

Spiegazione dei simboli



Questa parola segnale indica un pericolo con un basso grado di rischio, che, se non viene evitato, può avere come conseguenza una lesione piccola o modesta.

AVVISO!

Questa parola segnale mette in guardia da possibili danni materiali.

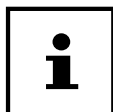

Questo simbolo fornisce informazioni supplementari utili per l'assemblaggio o il funzionamento.

Utilizzo conforme

Il presente prodotto serve per montare su una parete verticale e sufficientemente stabile schermi piatti con diagonale, peso e punti di fissaggio specifici. Consente un montaggio (inclinabile, orientabile) versatile e con un ingombro ridotto.

- L'apparecchio è destinato esclusivamente all'utilizzo privato e non a quello industriale/commerciale.
- Utilizzare l'apparecchio solo in ambienti chiusi.

L'utilizzo non conforme comporta il decadimento della garanzia:

- Non modificare l'apparecchio senza la nostra approvazione e non utilizzare alcun altro dispositivo non approvato o non fornito da noi.
- Utilizzare esclusivamente pezzi di ricambio e accessori forniti o approvati da noi.
- Attenersi a tutte le indicazioni fornite nelle presenti istruzioni per l'uso, in particolare alle indicazioni di sicurezza. Qualsiasi altro utilizzo è considerato non conforme e può provocare danni a persone o cose.

Indicazioni di sicurezza

- È indispensabile eseguire un montaggio corretto, il che non rientra nelle responsabilità del produttore/fornitore. Le viti fornite in dotazione devono essere utilizzate esclusivamente per fissare i supporti alla parete e le staffe al lato posteriore del televisore LCD.
- Il tipo di montaggio, e in particolare il tipo di viti da utilizzare, dipendono dal materiale della parete. In linea generale, le viti fornite sono indicate per il montaggio su pareti di cemento, ma la loro idoneità dipende comunque anche dalle caratteristiche specifiche della parete. Se le viti e i tasselli forniti in dotazione non sono adeguati alle caratteristiche della propria parete utilizzarne

altri appropriati.

- Durante il montaggio osservare anche le istruzioni d'uso e di montaggio degli apparecchi da fissare. Il produttore/fornitore non si assume alcuna responsabilità in caso di utilizzo inappropriato o non conforme alle norme vigenti.
- Prima del montaggio è necessario valutare la capacità di carico del muro al quale devono essere fissati i supporti e il carico previsto, rispettando le leggi e norme vigenti a livello locale. Se necessario, utilizzare materiali di fissaggio adeguati o rinforzare la struttura del muro.

La responsabilità finale relativa al montaggio corretto, alla valutazione delle caratteristiche del muro e ai materiali di fissaggio da utilizzare è in ogni caso del cliente e/o dell'installatore da lui incaricato.

Il produttore/fornitore declina ogni responsabilità per danni diretti, indiretti o conseguenti a installazione errata e/o inappropriata, a montaggio su strutture con capacità di carico insufficiente, a sovraccarichi, a non osservanza del manuale d'uso, ad abbinamento con prodotti non provenienti dal costruttore/fornitore o a eventuale combinazione impropria di prodotti del produttore/fornitore.









- Non utilizzare più il supporto da parete se presenta danni visibili.

Gruppi di utenti

A causa dell'elevato potenziale di pericolo e dei rischi per la salute, alcune fasi di lavoro devono essere eseguite solo da personale specializzato.

Fase di lavoro	Gruppo di utenti
Montaggio, smontaggio, manutenzione, trasporto, conservazione, smaltimento	<p>Utenti con conoscenze meccaniche</p> <div data-bbox="449 382 557 492" style="border: 1px solid black; padding: 5px; display: inline-block;">  </div> <p>Per evitare danni a persone o cose, tenere il supporto da parete fuori dalla portata di bambini e persone con ridotte capacità intellettive e motorie.</p>
Riparazione, manutenzione	<p>Personale specializzato</p> <p>sono necessari misure di sicurezza specifiche, conoscenze tecniche e attrezzature.</p>

Attrezzatura necessaria

Attrezzo	Figura
Provacircuiti	
Livella a bolla (inclusa nella confezione)	
Matita	
Cacciavite a croce	
Chiave n. 10	
Trapano	
Punta per cemento/murature	
Seconda persona	

Montaggio

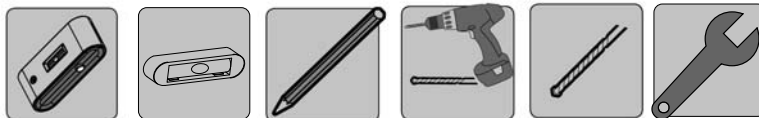

Operazioni preliminari

- Verificare il contenuto della confezione per accertarsi che la fornitura sia completa e integra.



Assicurarsi che i dati tecnici di tutti i prodotti utilizzati rientrino negli intervalli indicati.



CAUTELA!

Pericolo di lesioni!

L'apertura o chiusura accidentale del supporto da parete durante le operazioni di montaggio o smontaggio comporta un pericolo di schiacciamento.

- Fissare i bracci di supporto del supporto da parete onde evitare l'apertura o chiusura accidentale.

Montaggio a parete



Assicurarsi che vi sia spazio sufficiente intorno agli apparecchi sorgenti, ai dispositivi di output e all'area d'inclinazione per garantire un'adeguata ventilazione e possibilità di spostamento.



CAUTELA!

Pericolo di lesioni!

Condizioni ambientali non idonee possono causare lesioni!

- Controllare le caratteristiche della parete e scegliere un punto sicuro per il montaggio.

- Fare attenzione a non danneggiare cavi elettrici o altre condutture passanti nel muro.
 - Prima di praticare i fori, verificare l'eventuale presenza di linee elettriche, condutture del gas o idriche nel muro con il provacircuiti per evitare danni.
 - Tracciare i fori utilizzando una matita e una livella a bolla (in alternativa, utilizzare la livella a bolla in dotazione).
 - Con una punta per murature da 8 mm praticare i fori nella parete a una profondità di 65 mm (vedere **fig. B**).
 - Inserire un tassello da parete **4** in ogni foro.
 - Fissare il supporto da parete **1** con le viti prigioniere **3** e le rondelle **7**.
 - Applicare le coperture in plastica **11** alle estremità del braccio.

Montaggio dello schermo



Pericolo di lesioni!

I componenti non assicurati o sporgenti possono causare lesioni in caso di inciampo o cadute!

- Al fine di evitare lesioni, assicurarsi di posizionare, installare e trasportare il supporto da parete e tutti gli accessori in modo sicuro.

AVVISO!

Pericolo di danni!

Per non danneggiare la filettatura delle viti, stringerle con una forza moderata.

- Non appoggiare MAI la superficie degli schermi piatti sul pavimento. Evitare di utilizzare viti troppo lunghe per non danneggiare lo schermo.
- Per fissare i supporti dell'adattatore sullo schermo, utilizzare le viti a stella **5** o a testa esagonale **6** e i distanziatori **10** (vedere **fig. C**).

Agganciare e fissare lo schermo



Pericolo di lesioni!

I componenti non assicurati o sporgenti possono causare lesioni in caso di inciampo o cadute!

- Al fine di evitare lesioni, assicurarsi di posizionare, installare e trasportare il supporto da parete e tutti gli accessori in modo sicuro.

AVVISO!

Pericolo di danni!

I cavi che devono passare attraverso i bracci di supporto possono venire danneggiati dallo schiacciamento.

- Mentre si appende lo schermo, controllare che i cavi siano liberi di muoversi.

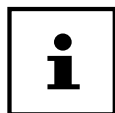

Assicurarsi che vi sia spazio sufficiente intorno agli apparecchi sorgenti, ai dispositivi di output e all'area d'inclinazione per garantire un'adeguata ventilazione e possibilità di spostamento.



- Con l'aiuto di una seconda persona agganciare lo schermo predisposto con i supporti adattatori **2** al supporto da parete **1** (vedere **fig. D**).
- Avvitare le viti con taglio a croce **9** dal basso ai supporti adattatore, per fissare lo schermo agganciato.

Regolare lo schermo



Pericolo di lesioni!

A causa di un utilizzo incontrollato del supporto da parete, i componenti mobili affilati possono causare schiacciamenti!

- Durante l'utilizzo del dispositivo, non avvicinare gli arti ai componenti mobili affilati.
- Tenere in considerazione che il prodotto è mobile e pertanto può allontanarsi dal muro o avvicinarsi all'utilizzatore.
- Allineare lo schermo in orizzontale quanto necessario.



Poiché il supporto da parete è mobile, i cavi dell'apparecchio possono essere collegati in un secondo momento.

Cura, manutenzione, conservazione e trasporto

- La manutenzione del supporto da parete deve essere eseguita esclusivamente da personale qualificato in un centro specializzato.
- Rimuovere lo sporco dalle giunture mobili e lubrificarle regolarmente con olio per macchine leggero.
- Per evitare graffi, pulire con cautela il supporto da parete utilizzando solo un panno morbido e asciutto. Per eliminare macchie difficili, usare un panno leggermente inumidito con acqua. Non utilizzare detersivi o prodotti chimici per non danneggiare il materiale.
- Verificare regolarmente che gli attacchi e le viti siano ben fissati; se allentati, stringerli nuovamente con cautela.
- Anche per la manutenzione, la cura, la conservazione e il trasporto evitare luoghi con temperature elevate o umidi/bagnati.
- In caso di inutilizzo, conservare il supporto da parete fuori dalla portata dei bambini in un luogo asciutto e senza polvere.
- Una volta smontato il prodotto, possono rimanere fori visibili nel muro. Dopo un utilizzo prolungato, si potrebbe notare un'alterazione di colore sulla superficie in cui è stato montato il prodotto.
- Per evitare danni utilizzare l'imballaggio originale per il trasporto.

Risoluzione dei problemi

Problema	Soluzione
Come devono essere verificate le caratteristiche della parete?	Informazioni relative ai carichi nei locali abitativi possono essere reperite in varie direttive europee. Controllare lo spessore della parete e il materiale che si trova sotto l'intonaco/la tappezzeria. Chiedere consiglio a uno specialista.
In che modo devono essere praticati i fori?	Leggere il capitolo "Montaggio a parete" a pagina 45.
Il supporto da parete è difficile da allineare.	Una volta scattato in posizione, il supporto da parete non può più essere allineato. Se necessario, sganciarlo e riagganciarlo nuovamente dopo averlo allineato.

Standard VESA

La VESA (Video Electronics Standards Association) ha stabilito tre standard per uniformare e semplificare il fissaggio di monitor, televisore e relativi supporti. Per definire i punti di fissaggio, è possibile consultare i dati riportati sul proprio dispositivo, nelle specifiche tecniche del manuale d'uso e nelle presenti istruzioni. Alcuni modelli consentono un attacco personalizzato e regolabile liberamente (ad es. 30 x 30 cm).

Smaltimento



IMBALLAGGIO

L'imballaggio protegge l'apparecchio da eventuali danni durante il trasporto. Gli imballaggi sono prodotti con materiali che possono essere smaltiti nel rispetto dell'ambiente e destinati a un corretto riciclaggio.

Dati tecnici

Supporto da parete	
Dimensione TV	37 - 70" (94 - 177,8 cm)
Standard VESA	max. 60 x 40 cm
Portata	max. 40 kg
Orientabile	±60°
Distanza dalla parete	ca. 7,7 cm
Dimensioni (L x H x P)	66,5 x 18,3 x 7,7-45,7 cm
Peso	5,8 kg

Informazioni relative al servizio di assistenza

Nel caso in cui il dispositivo non funzioni come desiderato o come previsto, per prima cosa contattare il nostro servizio clienti. Esistono diversi modi per mettersi in contatto con noi.

- In alternativa è possibile compilare il modulo di contatto disponibile alla pagina www.medion.com/contact.
- Il nostro team di assistenza è raggiungibile anche via posta o telefonicamente.

Orari di apertura	Elettronica di consumo
Lun.-ven.: 9.00-19.00	☎ 0848 - 24 24 26
Indirizzo del servizio di assistenza	
MEDION/LENOVO Service Center Ifangstrasse 6 8952 Schlieren Svizzera	



Queste e altre istruzioni per l'uso possono essere scaricate dal portale dell'assistenza www.medion.com/ch/de/service/start/.

Lì sono disponibili anche driver e altri software per diversi dispositivi.

È inoltre possibile effettuare una scansione del codice QR riportato a fianco e scaricare le istruzioni per l'uso dal portale dell'assistenza utilizzando un dispositivo portatile.

Note legali

Copyright © 2018

Ultimo aggiornamento: 11.09.2018

Tutti i diritti riservati.

Le presenti istruzioni per l'uso sono protette da copyright.

È vietata la riproduzione in forma meccanica, elettronica e in qualsiasi altra forma senza l'autorizzazione scritta da parte del produttore.

Il copyright appartiene al distributore:

MEDION AG

Am Zehnthof 77

45307 Essen

Germania

L'indirizzo riportato sopra non è quello a cui spedire la merce resa. Per prima cosa contattare sempre il nostro servizio clienti



CH

Vertrieben durch: | Commercialisé par: |
Commercializzato da:

MEDION AG
AM ZEHNTHOF 77
45307 ESSEN
DEUTSCHLAND/ALLEMAGNE/GERMANIA

KUNDENDIENST · SERVICE APRÈS-VENTE
ASSISTENZA POST-VENDITA 25449



CH

0848 - 24 24 26

0,08 CHF/Min.



www.medion.ch

Modell/Type/Modello:
MD 23074

11/2018

3

JAHRE GARANTIE
ANS GARANTIE
ANNI GARANZIA