

# 15,6" notebook

**MEDION**<sup>®</sup>

MEDION<sup>®</sup> AKOYA<sup>®</sup> P6812 (MD 98761)

---



Bedieningshandleiding

## Tips voor deze handleiding

Houd deze handleiding steeds binnen handbereik in de buurt van uw Notebook. Bewaar deze gebruikshandleiding zorgvuldig om ze in geval van doorverkoop aan de nieuwe eigenaar te kunnen doorgeven.

Wij hebben dit document zo opgebouwd, zodat u altijd via de inhoudsopgave de benodigde informatie thematisch na kunt lezen.

Om de Notebook meteen in gebruik te nemen, lees a.u.b de hoofdstukken „**Veiligheidsvoorschriften**“ (vanaf Blz. 3) en „**Ingebruikname**“ (vanaf Blz. 18).

Wij raden u aan, ook de andere hoofdstukken te lezen, om gedetailleerde verklaringen en gebruikstips voor uw Notebook te verkrijgen. Doel van deze handleiding is om u de bediening van uw Notebook in simpele taal te verklaren.

Voor de bediening van programma's en het besturingssysteem kunt u de uitgebreide helpfuncties gebruiken, die u de programma's met een toets (meestal F1) of een muisklik bieden.

Deze helpfuncties worden u tijdens het gebruik van het besturingssysteem Microsoft Windows of het desbetreffende programma ter beschikking gesteld.

Meer zinvolle informatiebronnen hebben wij vanaf Blz. 66 geplaatst.

## Doelgroep

Deze handleiding is vooral bedoeld voor eerste gebruikers en gevorderde gebruikers. Ongeacht het mogelijk beroepsmatig gebruik is de PC bedoeld voor gebruik in een privé-woning. De vele toepassingsmogelijkheden staan ter beschikking voor het hele gezin.

## Persoonlijk

Gelieve uw eigendomsbewijs te noteren:

Serienummer .....

Aankoopdatum .....

Plaats van aankoop .....

Het serienummer van uw PC vindt u op de achterkant van uw PC. Neem dit nummer eventueel ook op in uw waarborgdocumenten.

# Kwaliteit

We hebben voor de componenten de aandacht vooral gevestigd op hoge functionaliteit, eenvoudige bediening, veiligheid en betrouwbaarheid. Door een afgewogen hard- en softwareconcept kunnen we u een PC voor de toekomst voorstellen die u veel plezier zal leveren tijdens uw werk en uw vrije tijd. We danken u voor uw vertrouwen in onze producten en zijn verheugd om u als nieuwe klant te mogen begroeten.

## Kopiëren, fotokopiëren en verveelvoudigen van dit handboek

Dit document bevat wettelijk beschermde informatie. Alle rechten voorbehouden. Niets uit dit document mag worden gekopieerd, gefotokopieerd, verveelvoudigd, vertaald, verzonden of opgeslagen op een elektronisch leesbaar medium zonder voorafgaande schriftelijke toestemming van de fabrikant.

Copyright © 2011

Alle rechten voorbehouden.

Dit handboek is door de auteurswet beschermd.



HDMI, het HDMI Logo en High-Definition Multimedia Interface zijn geregistreerde handelsmerken van de firma **HDMI Licensing LLC**.

Handelsmerk:

**MS-DOS**<sup>®</sup> en **Windows**<sup>®</sup> zijn geregistreerde handelsmerken van de firma **Microsoft**<sup>®</sup>.

**Pentium**<sup>®</sup> is een geregistreerd handelsmerk van de firma **Intel**<sup>®</sup>.

Andere handelsmerken zijn het eigendom van hun desbetreffende houder.

**Technische wijzigingen voorbehouden.**

# Inhoud

<b>Veiligheidsvoorschriften</b> .....	<b>1</b>
Veiligheidsvoorschriften .....	3
Beveiliging van gegevens .....	4
Plaats van opstelling .....	4
Omgevingsvoorwaarden .....	5
Ergonomie .....	5
Comfortabel werken .....	6
Aansluiten .....	7
Stroomvoorziening .....	7
Bekabeling .....	8
Conformiteitsinformatie R&TTE .....	9
Tips voor het Touchpad .....	9
Accuwerking .....	10
<b>Aanzichten en ingebruikname</b> .....	<b>11</b>
Leveringsomvang .....	13
Aanzichten .....	14
Open Notebook .....	14
Vooraanzicht .....	15
Linkerkant .....	15
Rechterkant .....	16
Status LED's .....	17
Ingebruikname .....	18
Zo start u: .....	18
Stap 1 .....	18
Stap 2 .....	21
Stap 3 .....	21
Korte beschrijving van de Windows -omgeving .....	22
<b>Hoofdkomponenten</b> .....	<b>25</b>
Stroomvoorziening .....	27
Aan-/Uitschakelaar .....	27
Stroomvoorziening .....	28
Accuwerking .....	29
Plaatsen van de accupack .....	29
Verwijderen van de accu .....	30
Accu opladen .....	31
Ontladen van de batterij .....	31
Accuvermogen .....	32
Energiebeheer (Power Management) .....	33
Slaapstand (Standby) .....	33
Sluimerstand (Hibernate) .....	33

Het beeldscherm .....	34
Openen en sluiten van het beeldscherm .....	34
Beeldschermresolutie .....	34
Vormgeving en persoonlijke instellingen .....	35
Externe monitor aansluiten .....	36
Bureaublad dupliceren .....	38
Bureaublad uitbreiden .....	38
Het bureaublad alleen op 1 weergeven .....	38
Het bureaublad alleen op 2 weergeven .....	38
Wireless Display (WiDi) .....	39
Gegevensinvoer .....	41
Toetsenbord.....	41
Toetsencombinaties, specifiek voor de Notebook.....	41
Muisveld (Touchpad).....	43
Besturing van het touchpad met twee vingers .....	44
De harde schijf .....	45
Belangrijke Mappen .....	46
Het optische station.....	47
CD/DVD invoeren .....	47
Handmatig verwijderen van een geblokkeerde disc's.....	49
Discs afspelen en uitlezen .....	49
Regionale Weergave Informatie bij DVD.....	50
Belangrijke informatie over videoformaten met hoge resoluties .....	51
Subwoofer-module / extra harde schijf inbouwen.....	52
Veiligheidsinstructies .....	52
Onderkant van het notebook .....	52
Vervangen van een extra harde schijf of een subwoofer-module.....	53
Geluidskaart .....	55
Externe audioverbindingen .....	56
Dolby® Advanced Audio.....	57
Netwerkgebruik.....	58
Wat is een netwerk? .....	58
Fast Ethernet Netwerkaansluiting.....	58
Wireless LAN (Draadloos-Netwerk).....	59
Probleemoplossing in het Netwerk .....	61
Bluetooth .....	62
De multimedia kaartlezer.....	63
Geheugenkaart inbrengen .....	63
De Webcam.....	64
Universal Serial Bus-Aansluiting .....	64
Notebook beveiligen .....	65
Opstartwachtwoord.....	65
Gebruik van een veiligheidsslot.....	65
Software.....	66
Windows® 7 leren kennen .....	66
Windows® 7 - Nieuwigheden .....	66

Windows® 7 - Help en ondersteuning.....	68
Windows® 7 - Introductie.....	69
Windows® 7 – Gebruikersaccountbeheer.....	70
Windows® 7 - Configuratiescherm .....	71
Windows Media Center.....	72
Software installatie.....	75
Verwijderen van Software .....	76
Windows Activering .....	77
Productactivering bij uw notebook .....	77
BIOS-setupprogramma .....	78
BIOS-setup uitvoeren .....	78
Kaspersky Internet Security .....	79
Tips en trucs.....	81
Bedieninghulpjes .....	81
Systeeminstellingen en Informatie .....	82
<b>Eerste Hulp .....</b>	<b>83</b>
Bestands-en systeemveiligheid .....	85
Back-up.....	85
Onderhoudsprogramma´s.....	85
Systeemherstel .....	86
Foutoplossing .....	86
Windows® Update.....	87
Windows Update-Informatie over gegevensbeveiliging .....	88
Kooptoestand herstellen.....	89
Beperking van de systeemherstelling .....	89
Uitvoering van de herstelling .....	90
FAQ.....	91
Klantenservice .....	92
Eerste Hulp.....	92
Lokaliseren van de oorzaak.....	92
Fouten en oorzaken .....	93
Heeft u meer ondersteuning nodig ?.....	94
Driver - ondersteuning .....	94
Transport .....	95
Onderhoud .....	96
Onderhoud van het beeldscherm.....	96
Montage, upgraden en herstellingen .....	97
Tips voor de onderhoudstechnicus .....	97
Recycling en afvalverwerking .....	98
Veiligheidsvoorschriften voor gebruik bij batterijen .....	99
<b>Appendix .....</b>	<b>101</b>
Inlichtingen aangaande de conformiteit .....	103
ISO 13406-2 Klasse II.....	103
Index.....	105



# Hoofdstuk 1

## Veiligheidsvoorschriften

Thema	Blz.
Beveiliging van gegevens .....	3
Plaats van opstelling .....	4
Omgevingsvoorwaarden .....	4
Ergonomie.....	5
Aansluiten .....	5
Conformiteitsinformatie R&TTE .....	8
Tips voor het Touchpad .....	9
Accuwerking.....	9





# Veiligheidsvoorschriften

Gelieve dit hoofdstuk aandachtig te lezen en alle vermelde voorschriften in acht te nemen. Zo garandeert u een betrouwbare werking en een lange levensduur van uw notebook.

- Laat kinderen niet zonder toezicht met elektrische toestellen spelen. Kinderen kunnen mogelijke gevaren niet altijd juist herkennen.
- Alle verpakkingsmateriaal (folies e.d.) buiten het bereik van kinderen bewaren. Verstikkingsgevaar!
- Open nooit de behuizing van de notebook, accu of netadapter! Dit kan leiden tot elektrische kortsluiting of zelfs tot brand, waardoor uw Notebook zou worden beschadigd.
- Bij CD-ROM-/CDRW-/DVD-eenheden gaat het om installaties van Laserklasse 1, voorzover deze toestellen in een gesloten Notebook behuizing worden gebruikt. Verwijder de afdekking van de eenheden niet, omdat onzichtbare laserstraling vrijkomt. Kijk niet in de laserstraal, ook niet met optische instrumenten.
- Steek geen voorwerpen door de gleuven en openingen in de binnenkant van de Notebook. Dit kan leiden tot elektrische kortsluiting of zelfs tot brand, waardoor uw Notebook zou worden beschadigd.
- De gleuven en openingen van de Notebook dienen de ventilatie. Dek deze openingen niet af omdat anders een oververhitting kan ontstaan.
- De Notebook is niet geschikt om in een industriële onderneming te worden gebruikt.
- Gebruik de notebook niet bij onweer om schade door blikseminslag te voorkomen.
- Leg geen voorwerpen op de Notebook en oefen geen druk uit op het beeldscherm. Het gevaar bestaat dat het beeldscherm breekt.
- Er bestaat gevaar voor verwondingen, als het TFT-beeldscherm breekt. Neem de gebarsten onderdelen vast met beschermingshandschoenen en stuur ze op naar uw servicecenter voor deskundige verwijdering. Was vervolgens uw handen met zeep, omdat niet kan worden uitgesloten dat er chemicaliën vrijkomen.
- Het scherm niet verder dan 120 graden open klappen. Houd de display bij het openklappen en opstellen steeds in het midden vast. Probeer het niet met geweld te openen.
- Raak het beeldscherm niet aan met uw vingers of met scherpe voorwerpen om beschadigingen te vermijden.
- Pak de notebook nooit bij het beeldscherm vast, omdat de scharnieren anders kunnen breken.

Schakel de notebook **onmiddellijk uit** of schakel hem zelfs niet in, **trek de stekker uit het stopcontact** en neem contact op met het servicecenter wanneer...

- ... de netadapter of de daaraan aangebrachte netkabel of stekker beschadigd is. Vervang de defecte netkabel/voedingseenheid door originele onderdelen. Repareer nooit beschadigde kabels en stekkers.
- ... de behuizing van de notebook beschadigd is of wanneer er vloeistoffen in de behuizing binnengedrongen zijn. U laat de notebook door de klantendienst controleren alvorens u hem weer gebruikt. Zo vermijdt u elektrische kortsluiting die levensgevaarlijk kan zijn!

## Beveiliging van gegevens

### Opgelet!

Maak na elke update van uw gegevens een reservekopie op externe informatiedragers (disc...). **Schadevergoedingsclaims** voor gegevensverlies en de daaruit voortvloeiende schade zijn **uitgesloten**.

## Plaats van opstelling

- Houd uw Notebook en alle aangesloten toestellen weg van vocht en vermijd stof, warmte en rechtstreekse zonnestralen. Het niet in acht nemen van deze tips kunnen leiden tot storingen of tot beschadiging van de Notebook.
- Plaats en gebruik alle componenten op een stabiel, vlak en trillingsvrij oppervlak om te vermijden dat de Notebook zou omvallen.
- Gebruik het Notebook niet over gedulende tijd op uw schoot of een ander lichaamsdeel, omdat de hitteontwikkeling aan de onderkant tot onaangename verwarming kan leiden.
- Nieuwe toestellen kunnen tijdens hun eerste werkingsuren een typische, onvermijdelijke, maar volledig ongevaarlijke geur afgeven. In de loop van de tijd zal deze geur gestaag afnemen.  
Om deze geurontwikkeling tegen te gaan raden wij u aan in een goed geventileerde ruimte de werken. Wij hebben er bij de ontwikkeling van dit product zorg voor gedragen de geldende grenswaarden nooit te overschrijden.

## Omgevingsvoorwaarden

- Het Notebook kan worden gebruikt bij een omgevingstemperatuur van 5°C tot 35°C en bij een relatieve luchtvochtigheid van 20% - 80% (niet condenserend).
- Ingeschakeld kan het Notebook over een kortere tijd worden opgeslagen bij 0°C tot 60°C.
- Trek bij onweer de stekker uit het stopcontact en verwijder in het bijzonder de antennekabel, indien voorhanden. Wij raden bij wijze van extra veiligheid het gebruik aan van een overspanningbescherming, om uw notebook tegen spanningspieken of blikseminslag via het stroomnet te beschermen.
- Na een transport van een notebook wacht u best met de ingebruikname van het toestel tot het de temperatuur van de omgeving heeft aangenomen, Bij grote temperatuur- of vochtigheidsverschillen kan er zich door condensatie vocht ophopen binnenin uw notebook. Op die manier kan het tot een elektrische kortsluiting komen.

## Ergonomie

### Opmerking

Om uw ogen te beschermen, vermijdt u **verblindende effecten, weerkaatsingen** en te sterke contrasten tussen licht en donker.

Het beeldscherm mag nooit direct in de buurt van ramen staan. Het daglicht belicht deze plek immers het sterkst. Een teveel aan licht vermoeit de ogen die zich aan een donkere monitor moeten aanpassen. U plaatst een monitor steeds in een kijkrichting parallel aan een raam.

Een foute opstelling is die, waarbij de monitor van het raam is weg gekeerd. In een dergelijke opstelling ondervindt men immers spiegelingen van de lichte ramen op het beeldscherm. Net zo fout is een opstelling met kijkrichting naar het raam. Die maakt het de ogen moeilijk zich aan te passen van een donker beeldscherm naar het heldere daglicht. Dit kan tot klachten leiden. De parallelle kijkrichting is te verkiezen, ook bij kunstmatige belichtingsinrichtingen. Is het niet mogelijk het beeldscherm zoals beschreven op te bouwen, heeft u nog een aantal opties om spiegelingen en te sterke contrasten te vermijden. U kunt het beeldscherm draaien of hellen. Ook lamellen aan ramen, tussenmuren of aangepaste belichting kunnen helpen.

## Comfortabel werken



Langdurig in dezelfde houding zitten is op den duur niet prettig. Een goede houding verkleint de kans op lichamelijke aandoeningen of letsel.

- **Rug** - Als u aan uw bureau zit, moet uw rug gesteund worden door de rugleuning van de stoel, terwijl uw rug recht is of iets naar achteren gebogen.
- **Armen** - Ontspan uw armen, houd uw ellebogen dichtbij uw zij, terwijl de onderarmen en handen ongeveer horizontaal liggen.
- **Polsen** - Houd uw polsen zo recht mogelijk als u het toetsenbord of muis gebruikt. Beweeg ze niet zijwaarts of meer dan 10 graden omhoog of omlaag.
- **Benen** - Uw bovenbenen moeten horizontaal zijn of iets schuin naar beneden gericht. Uw onderbenen moeten vrijwel een rechte hoek met uw bovenbenen vormen. Uw voeten moeten plat op de vloer rusten. Indien gewenst kunt u een voetensteun gebruiken. In dat geval moet u echter extra controleren of de hoogte van uw stoel goed is ingesteld op het gebruik van de voetensteun.
- **Hoofd** - Houd uw hoofd recht of iets voorover gebogen. Probeer te vermijden dat u met een gedraaid hoofd of een gedraaide romp moet werken.
- **Algemeen** - Verander regelmatig van houding en neem geregeld pauzes om vermoeidheid te voorkomen.

# Aansluiten

Let op de volgende tips om uw Notebook volgens de voorschriften aan te sluiten:

## Stroomvoorziening

- Open de behuizing van de netstroomadapter niet. Bij geopende behuizing bestaat levensgevaar door elektrische schokken. Het bevat geen te onderhouden onderdelen.
- Om de stroomvoorziening te onderbreken trekt u de stekker uit het stopcontact.
- Steek de stekker van het Notebook enkel in geaarde stopcontacten met AC 100-240V~/ 50-60 Hz. Als u niet zeker bent van de spanning van het elektriciteitsnet op de plaats van opstelling, raadpleegt u best uw elektriciteitsleverancier.
- Gebruik enkel de bijgeleverde netstroomadapter en aansluitingskabel.
- Wij raden voor de veiligheid een beveiliging tegen spanningspieken aan, om Uw notebook tegen beschadiging door spanningspieken of bliksemslag van uit het stroomnet te beschermen.
- Als u de netstroomadapter van het stroomnet wilt halen, trek dan eerst de stekker uit het stopcontact en vervolgens de stekker uit het Notebook. Een omgekeerde volgorde zou de netadapter of het notebook beschadigen. Houd bij het loskoppelen van de verbinding altijd de stekker zelf vast. Trek nooit aan de kabel.

## Bekabeling

- Leg de kabel zo dat niemand erop kan gaan staan of erover kan vallen.
- Zet geen voorwerpen op de kabel, omdat deze anders kunnen worden beschadigd.
- Oefen geen druk uit bij het aansluiten van kabels en stekkers en zorg ervoor dat de stekkers op correcte wijze worden aangesloten.
- Als u een aansluitkabel van het apparaat loskoppelt, trek dan steeds aan de stekker en niet aan de kabel.
- Voorkom kortsluiting en kabelbruik breken: oefen geen druk uit op de kabels en buig de kabels niet.
- Sluit de randapparatuur zoals het toetsenbord, muis, monitor etc. alleen aan, als de PC is uitgeschakeld, om beschadigingen van apparatuur te voorkomen. Sommige apparatuur kan ook aangesloten worden, als de PC aanstaat. Dit zijn meestal apparaten die door een USB-aansluiting met de PC worden verbonden. Volg in ieder geval de veiligheidsinstructies van de desbetreffende handleiding.
- Hou tenminste één meter afstand tussen de PC en magnetische stoorbronnen en stoorbronnen met hoge frequentie (Tv-toestel, luidsprekers, GSM's, enz.) om functiestoringen en gegevensverlies te vermijden.
- Vervang de meegeleverde kabels niet door andere. Gebruik uitsluitend de bij de levering horende kabels aangezien deze in onze labs uitvoerig getest werden.
- Gebruik voor het aansluiten van uw randapparatuur enkel de kabels die samen met de apparaten geleverd worden.
- Verzeker u ervan dat alle verbindingkabels met hun specifieke randapparatuur verbonden zijn; zo vermijdt u storingsstralingen. Verwijder alle kabels die u niet gebruikt.
- U mag aan uw PC enkel randapparatuur aansluiten die beantwoordt aan de EN60950 norm voor „Veiligheid van inrichtingen van de informatietechniek“ ofwel apparatuur die aan de EN60065 „Veiligheidsvereisten - audio-, video- en gelijkende elektronische apparaten“ voldoet.

## Conformiteitsinformatie R&TTE

Met deze PC wordt de volgende draadloze apparatuur meegeleverd:

- Wireless LAN
- Bluetooth

Bepaald door het vermogen van de ingebouwde draadloze LAN oplossing (>100mW) is het gebruik in Frankrijk alleen binnenin gebouwen toegestaan.

In alle andere EU-landen gelden er momenteel geen beperkingen. Gelieve ter plaatse informatie in te winnen betreffende de wettelijk geldende regels in voorschriften wat betreft het gebruik in andere landen.

Hierbij verklaart MEDION AG dat deze apparaten conform zijn aan de fundamentele vereisten en aan de overige desbetreffende bepalingen van de richtlijn 1999/5/EG. Volledige conformiteitsverklaringen vindt u onder [www.medion.com/conformity](http://www.medion.com/conformity).



## Tips voor het Touchpad

- Het Touchpad wordt met de duim of een andere vinger bedient en reageert op die van de huid afgegeven energie. Gebruik geen balpen of ander object, omdat dit tot een defect van uw Touchpad kan leiden.



## Accuwerking

Om de levensduur en het prestatievermogen van uw accu te verlengen, alsook om een goede werking te waarborgen moet op het volgende worden gelet:

- Stel de accu nooit bloot aan langdurige, rechtstreekse zonnestrallen of warmte.
- Werp de accu niet in een vlam.
- Het niet naleven van deze tips kan leiden tot beschadiging van de batterij en in sommige gevallen zelfs tot ontploffing.
- Open de accu nooit, deze bevat geen te onderhouden onderdelen.
- Vermijd vervuiling en contact met elektrische geleiders, alsook met chemische substanties en reinigingsmiddelen.
- Gebruik enkel de bijgeleverde, originele netstroomadapter om de accu op te laden.
- Verzeker u ervan (door lampje of signaaltoon van de notebook) dat de accu volledig ontladen is vooraleer haar opnieuw op te laden..
- Verwissel de accu enkel door een accu van hetzelfde type of door een door de fabrikant aanbevolen type.
- Laad de accu altijd net zolang op totdat de accu status aangeeft dat hij volledig geladen is. Gelieve tevens de tips „Accu opladen“ op blz. 30 in acht te nemen om de laadmodus van uw accu te kunnen beoordelen.
- Vervang de accu enkel, als het toestel is uitgeschakeld.
- Batterijen zijn bijzonder afval. Breng uw oude accu's naar een deskundig afvalverwerkings punt. Uw klantendienst is hiervoor het juiste aanspreekpunt.

# Hoofdstuk 2

## Aanzichten en ingebruikname

Thema	Blz.
Leveringsomvang .....	13
Aanzichten.....	14
Open Notebook .....	14
Vooraanzicht.....	15
Linkerkant .....	15
Rechterkant.....	16
Status leds.....	17
Ingebruikname .....	18
Zo start U .....	18
Korte beschrijving van de Windows*-omgeving.....	21



# Leveringsomvang

Gelieve de volledigheid van de levering te controleren en met ons **binnen 14 dagen na aankoop contact op te nemen met het servicecenter**, indien de levering niet compleet is. Gelieve hiervoor zeker het serienummer op te geven. Met het product dat u verworven heeft, heeft u gekregen:

- Notebook
- Li-ion-accu
- Stekker met aansluitingskabel (FSP090-DVCA1)
- OEM versie van het besturingssysteem
- Documentatie

# Aanzichten

## Open Notebook

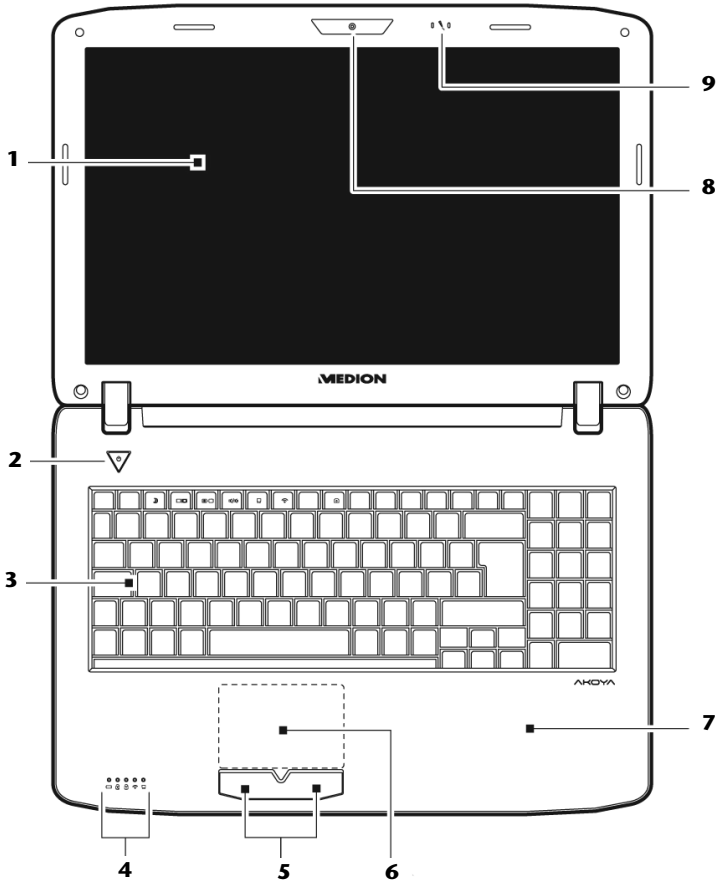

(vergelijkbare afbeelding)

- 1 - Beeldscherm ..... (⇒ blz. 34)
- 2 - Aan-/uitschakelaar ..... (⇒ blz. 27)
- 3 - Toetsenbord ..... (⇒ blz. 41)
- 4 - Status leds ..... (⇒ blz. 17)
- 5 - Touchpad toetsen ..... (⇒ blz. 43)
- 6 - Touchpad ..... (⇒ blz. 43)
- 7 - Rustvlak
- 8 - Webcam ..... (⇒ blz. 64)
- 9 - Microfoon ..... (⇒ blz. 56)

## Vooraanzicht

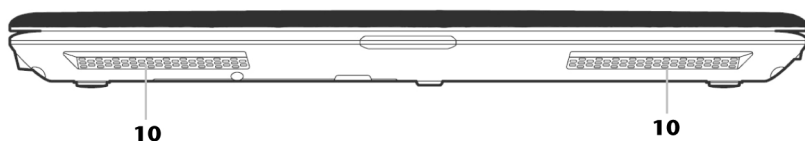

(vergelijkbare afbeelding)

- 10 - Luidspreker

## Linkerkant

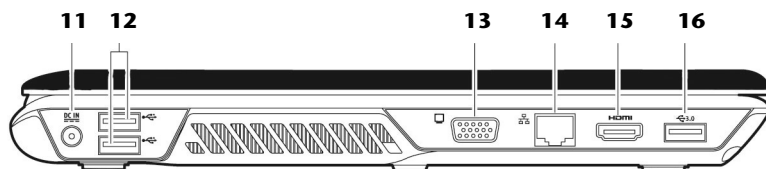

(vergelijkbare afbeelding)

- 11 - Netadapter-aansluiting ..... (⇒ blz. 27)
- 12 - USB 2.0 poort ..... (⇒ blz. 64)
- 13 - Ext. monitor VGA poort ..... (⇒ blz. 36)
- 14 - LAN poort (RJ-45) ..... (⇒ blz. 58)
- 15 - HDMI poort ..... (⇒ blz. 36)
- 16 - USB 3.0 poort ..... (⇒ blz. 64)

# Rechterkant

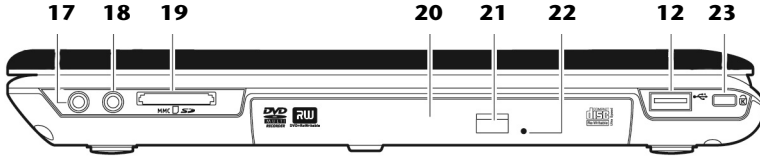

**(vergelijkbare afbeelding)**

- 12 - USB 2.0 poort ..... (⇒ blz. 64)
- 17 - Audio-uitgang \* /  
Digitale audio-uitgang (S/P-DIF, optisch) ..... (⇒ blz. 56)
- 18 - Microfoon\* ..... (⇒ blz. 56)
- 19 - Multimedia kaartlezer ..... (⇒ blz. 63)
- 20 - Optische drive ..... (⇒ blz. 47)
- 21 - Ejecttoets optische drive ..... (⇒ blz. 48)
- 22 - Nood eject..... (⇒ blz. 49)
- 23 - Aansluiting Kensington-slot \* ..... (⇒ blz. 65)

**\* Aansluitingen met dubbele bezetting. De configuratie gebeurt via software (⇒ blz. 56).**

## Status LED's

Het systeem toont via LED's stroomverzorging en gebruikstoestand aan. De functie LED's branden bij de desbetreffende activiteit van het Notebook:

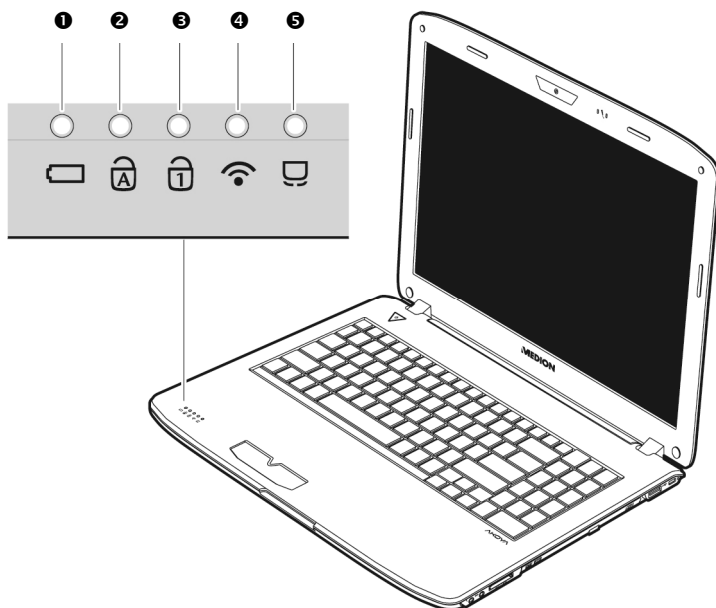

### ❶ Accu opladen

Deze led licht op tijdens het opladen.

### ❷ Caps Lock – Hoofdletters

De hoofdlettertoets [Caps Lock] werd ingedrukt, als de LED oplicht. U schrijft uw letters dan automatisch als hoofdletters.

### ❸ Num Lock – numeriek toetsenbord

De numerieke toets [Num Lock] wordt geactiveerd en de betreffende LED licht op.

### ❹ Wireless LAN

Weergave voor draadloze gegevensuitwisseling. Licht de weergave **onophoudend** op, dan is de draadloze LAN functie geactiveerd.

### ❺ Touchpad weergave

Brand wanneer het touchpad uitgeschakeld, resp. geblokkeerd is.



# Ingebruikname

Om uw Notebook met de nodige zorgvuldigheid te gebruiken en een lange levensduur ervan te garanderen moet u het hoofdstuk *Veiligheidsvoorschriften* Blz. 1 aan het begin van dit handboek hebben gelezen. Het Notebook is van tevoren reeds volledig geïnstalleerd, zodat u geen stuurprogramma's meer hoeft te installeren en u meteen kunt starten.

## Zo start u:

### Stap 1

- Plaats voor de ingebruikname de accu in het toestel door de accupack in het vak te laten glijden (❶). Vergrendel in ieder geval de accu (❷) om te vermijden dat hij er per ongeluk uit zou vallen.

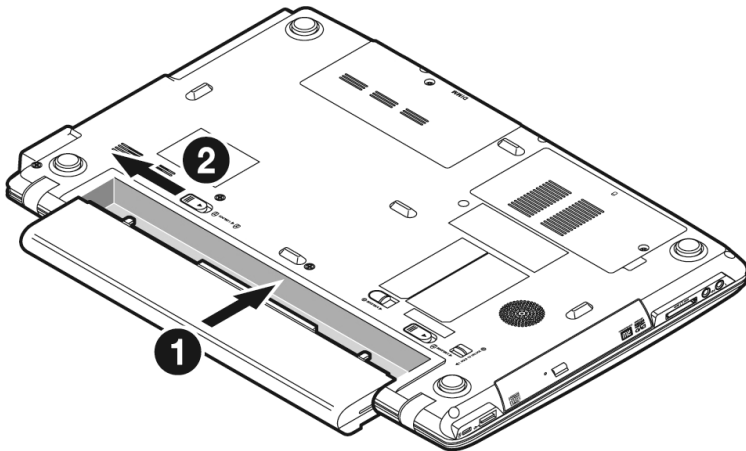

- Sluit de meegeleverde netadapter op het notebook (11) aan (1). Verbind vervolgens de netkabel met de adapter (2) en vervolgens met het stopcontact (3). Zet de schakelaar op de netadapter op stand I om de notebook van stroom te voorzien en de accu op te laden. (Zet deze schakelaar op stand 0 om de stroomtoevoer te onderbreken.).

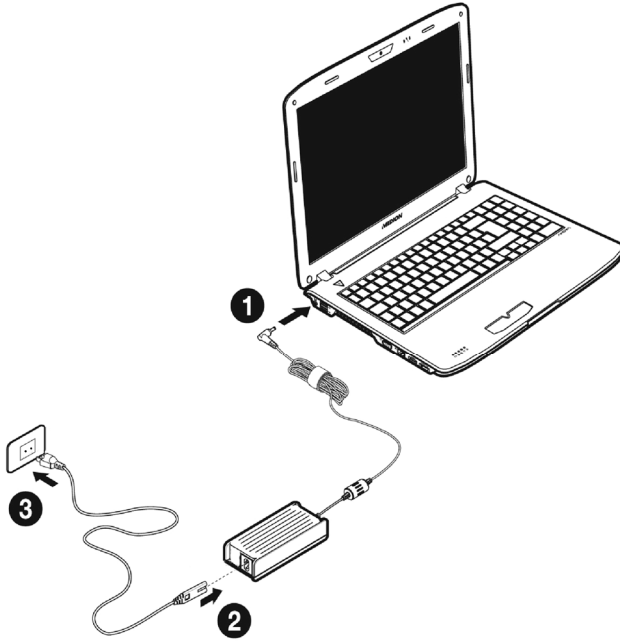

- Open de display met de duim en dan kan u de display met duim en wijsvinger in de gewenste stand naar boven klappen (❶). Het beeldscherm moet niet volledig, nl. 120°, worden opengeklapt. Houd de display bij het openklappen en opstellen steeds in het midden vast. Probeer ze niet met geweld te openen.

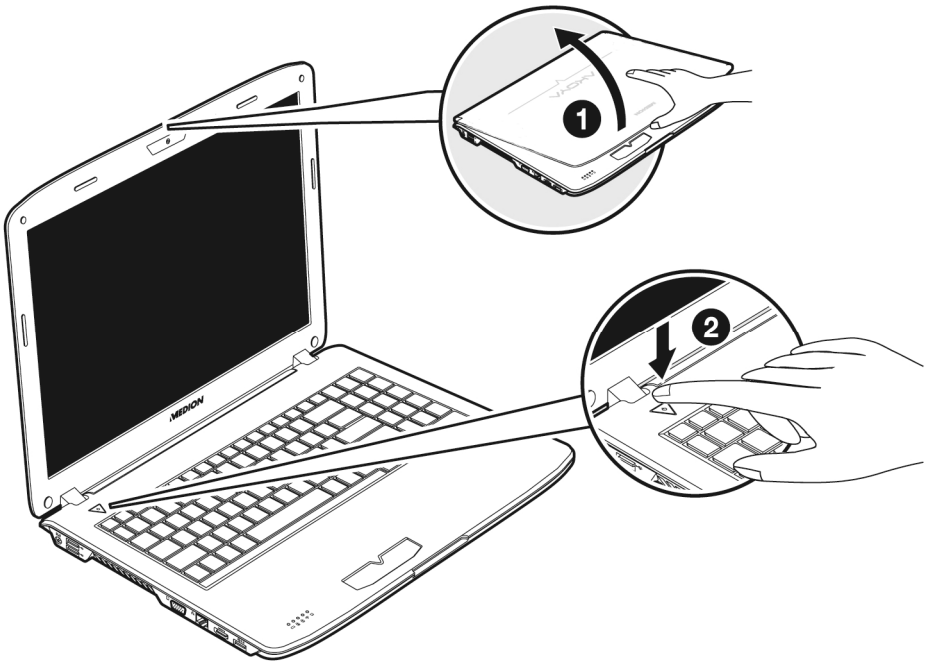

### Opmerking

Verzekert u ervan dat bij het eerste gebruik van uw notebook de accu is geplaatst en de netvoeding is aangesloten. Dit is nodig, zodat Windows® 7 de performance index correct kan berekenen.

- Schakel de notebook in door middel van de in-/uitschakelaar (❷). De notebook start op en doorloopt nu verschillende fases.

### Opmerking

Er mag zich geen systeemschijf (bijv. de Recovery-Disc) in de optische drive bevinden aangezien anders het besturingssysteem niet van de harde schijf geladen wordt.

Het Besturingssysteem wordt van de harde schijf geladen. De eerste keer duurt het opstarten iets langer. Pas nadat alle benodigde gegevens zijn ingevoerd, is het besturingssysteem geïnstalleerd. Het besturingssysteem is volledig geladen, als een welkomstschermbild wordt getoond.

### Opmerking

De eerste installatie kan tot 30 minuten duren. Tijdens de eerste installatie de notebook niet loskoppelen van het stroomnet en niet uitschakelen. Dat kan een negatieve invloed hebben op de installatie. Schakel de notebook pas uit wanneer de installatie met succes voltooid is en het Windows-bureaublad wordt getoond.

## Stap 2

Volg de instructies op het scherm. De dialogen verklaren de uit te voeren stappen. De begroetingsprocedure leidt u o.a. door navolgende schermen en dialogen.

- **Licentieovereenkomst**

Lees het licentiecontract a.u.b. zorgvuldig door.

U krijgt belangrijke rechtelijke Informaties voor het gebruik van uw softwareproduct.

Om de complete tekst te bekijken, moet u met de muis de scrollbalken naar beneden schuiven, tot u het einde van het document hebt bereikt. U stemt met de contract in wanneer u aanklikt dat u „**de voorwaarden aanvaard**“ in de corresponderende velden.

Alleen dit geeft u het recht het product volgens de regels te gebruiken.

## Stap 3

Na het aanmeldproces verschijnt de interface van Windows<sup>®</sup> op uw scherm.

### Opmerking

Windows kan tijdens de eerste dagen na de installatie gegevens bijwerken en configureren (bijvoorbeeld door nieuwe updates). Dit kan leiden tot vertragingen bij het afsluiten en opstarten van de notebook. Schakel de notebook daarom niet voortijdig uit. Dit zou negatieve gevolgen kunnen hebben voor de installatie.

# Korte beschrijving van de Windows®-omgeving

## ❶ De start-toets

Door een keer met de linker muistoets op deze knop te klikken roept u het afgebeelde startmenu op.

## ❷ Alle programma's

Hier vindt u een lijst van alle programma's die op uw PC zijn geïnstalleerd. Met de rechter muistoets kunt u de onderwerpen in de lijst bewerken.

## ❸ Taakbalk

Vanaf taakbalk onderaan het beeldscherm kunt u programma's starten en tussen reeds opgestarte programma's switchen. Onder Windows® 7 kunt u elk programma in de taakbalk zetten, zodat u het steeds met één enkele muisklik kunt openen. Bovendien kunt u de symbolen op de taakbalk ook opnieuw organiseren, door er gewoon op te klikken en ze naar de gewenste positie te slepen. Beweeg de muisaanwijzer over de symbolen en er worden miniaturen van elk bestand of elk venster getoond dat in dit programma geopend is. Wanneer u met de muis over de miniatuur beweegt, wordt een full screen preview van het desbetreffende venster getoond. Wanneer u de muisaanwijzer weg van de miniatuur beweegt, wordt ook het full screen gesloten.

## ❹ Windows Search

**Windows Search** helpt u om alle bestanden die op de notebook staan snel een eenvoudig te vinden. Met Windows® 7 worden de zoekresultaten bovendien relevanter, en zijn ze makkelijker te begrijpen.

## ❺ Programmalijst

De meest gebruikte programma's worden hierin opgenomen. Het besturingssysteem herkent deze vanzelf. Als u met de rechter muistoets op een onderwerp klikt, dan kunt u zelf bepalen welk onderwerp in de lijst zou moeten worden bewaard of verwijderd. Het programma, dat aan het onderwerp is verbonden, wordt **niet** gewist.

## ❻ Uitschakelen

Om uw PC uit te zetten, klikt u met de linker muistoets op deze knop en kiest u de optie **Afsluiten**.

## ❼ Bureaublad weergeven

Wanneer u alle geopende vensters op de taakbalk wil minimaliseren om een vrij zicht op de desktop te hebben, klik dan op dit venster.

## ❸ „Icoontjes“ op het bureaublad

**Icoontjes** zijn programmalinks, die gebruikt worden om het bijhorende programma op te roepen. Met een **dubbele klik** (de linker muistoets twee keer kort achtereenvolgend) op het symbool wordt de toepassing gestart.

Het **bureaublad** omvat nagenoeg het volledige scherm en is ook de bewaarplaats voor deze soort van verbindingen en andere verbindingen, waar u snelle toegang toe wilt hebben.

## ⑨ Aangemelde gebruiker

Hier wordt de aangemelde gebruiker weergegeven. Als u op het beeld klikt, kunt u het wijzigen.

## ⑩ Configuratiescherm

Dit is het besturingscentrum van uw PC. Hier kunt u uw PC naar wens aanpassen. We bevelen u aan in „**Help en ondersteuning**“ na te lezen, wat de effecten van bepaalde aanpassingen kunnen zijn.

## ⑪ Infozone

Informatie over het huidige uur. Wanneer er zich bepaalde evenementen voordoen, bijvoorbeeld het ontvangen van een e-mailbericht of bij het openen van de Task-Manager, kan het gebeuren dat er te veel berichtsymbolen in deze zone worden getoond. Windows® toont een waarschuwingssymbool, wanneer er zich een evenement voordoet. Na korte tijd zet Windows® het symbool op de achtergrond, om de zone overzichtelijk te houden. U heeft toegang tot symbolen, die op de achtergrond werden geplaatst, door op een scherm in de infozone te drukken.

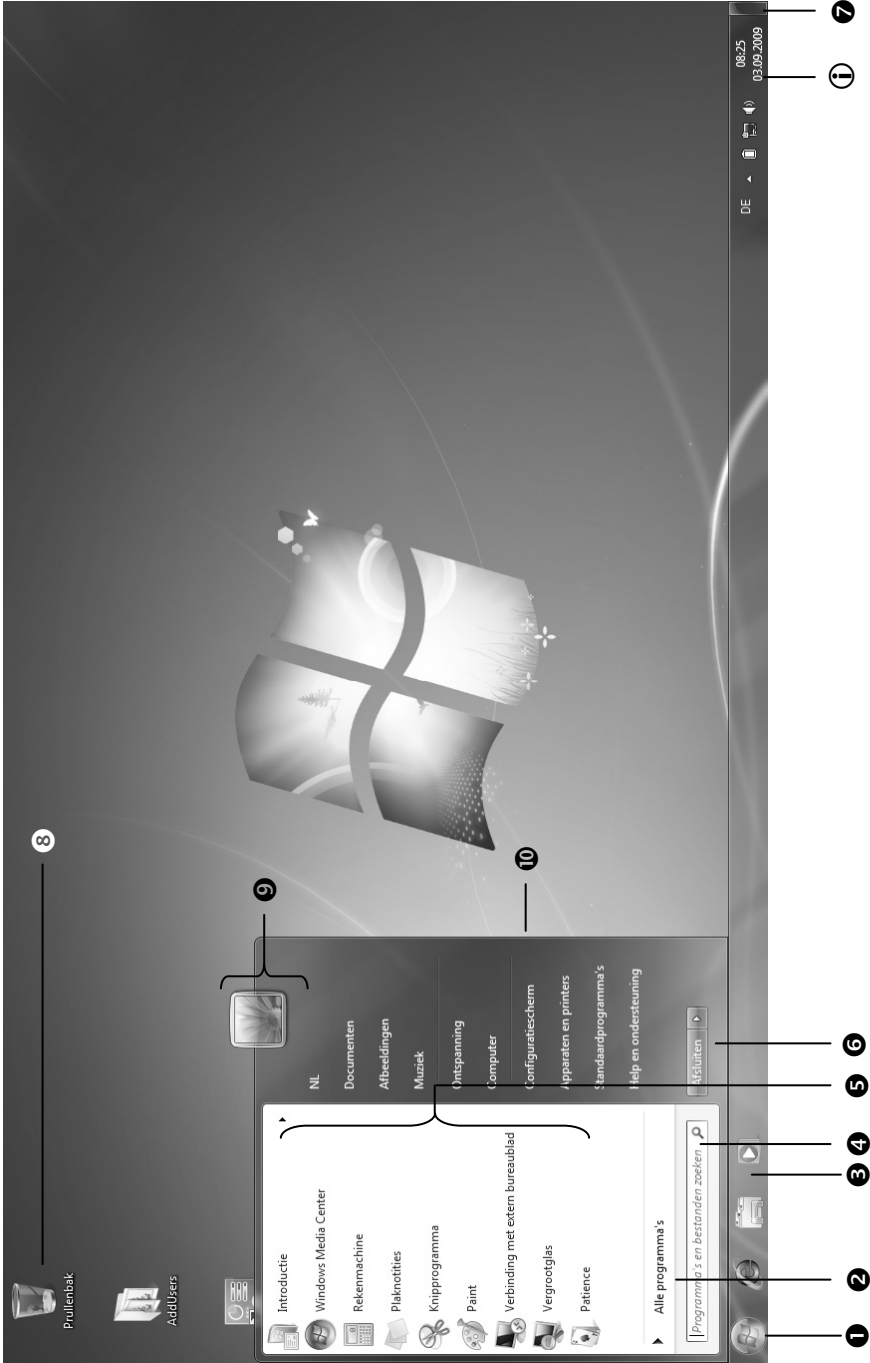

# Hoofdstuk 3

## Hoofdcomponenten

Thema	Blz.
Stroomvoorziening .....	27
Beeldscherm .....	34
Gegevensinvoer .....	39
Harde schijf.....	45
Optische station .....	47
Geluidskaart .....	55
Netwerkgebruik.....	58
Multimedia kaartlezer .....	63
Webcam .....	64
Universal Serial Bus-Aansluiting .....	64
Notebook beveiligen.....	65
Software .....	66
Tips en trucs .....	81





# Stroomvoorziening

## Aan-/Uitschakelaar

Met de aan-/uitschakelaar wordt de Notebook in- of uitgeschakeld.

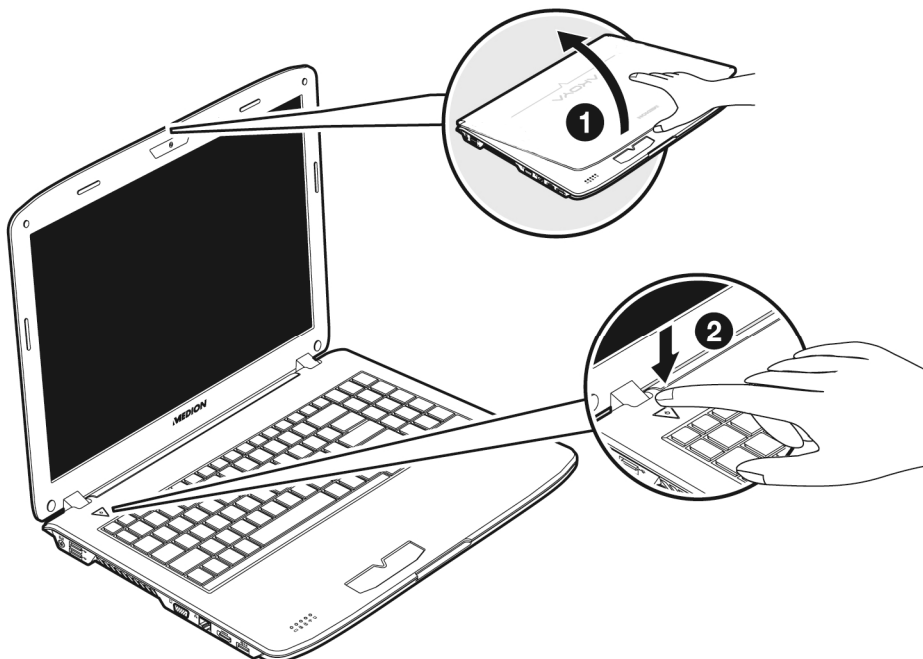

Het statuslampje informeert u over de huidige energietoestand. Onafhankelijk van het besturingssysteem wordt het Notebook uitgeschakeld, wanneer de schakelaar langer dan 4 seconden ononderbroken wordt vastgehouden.

### Opgelet!

Schakel uw Notebook niet uit, terwijl de **harde schijf** of het **optische station** actief zijn en de toegangslampjes branden. Anders kunnen er gegevens verloren gaan. Om de harde schijf te beschermen moet u na het uitschakelen van het Notebook steeds minstens 5 seconden wachten voordat U deze opnieuw inschakeld.

## Stroomvoorziening

Uw Notebook wordt met een universele adapter voor wisselstroom uitgeleverd, die zich automatisch instelt op de aangeboden stroombron. De volgende waarden worden ondersteund: **AC 100-240V~/ 50-60 Hz**. Let op de **veiligheidsvoorschriften** voor de stroomvoorziening op blz. 7 e.v.

De adapter wordt via een elektrische kabel aangesloten aan een stopcontact met wisselstroom. De gehele stroomvoorziening met gelijkstroom wordt aan de **linkerkant** van het Notebook aangesloten (**1**).

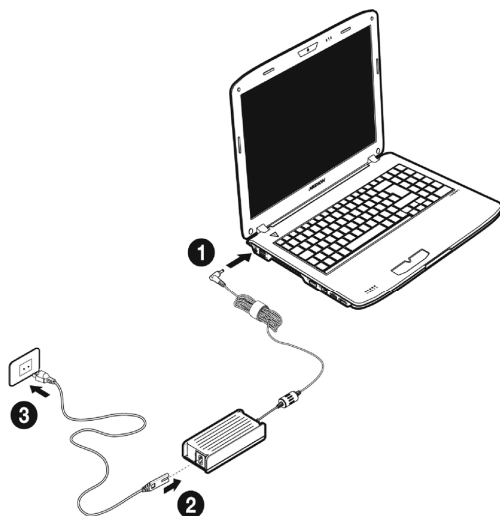

De adapter beschikt over een aan-/uit-knop. Staat de knop op **UIT (0)**, dan wordt er geen stroom verbruikt en wordt de Notebook niet van stroom voorzien.

De adapter voorziet het Notebook van stroom op **AAN (I)** en laat ook de accu op. De lampjes voor de stroomvoorziening op de Notebook geven informatie over de functiemodus. Uw accu wordt ook opgeladen, wanneer u met uw Notebook, aangesloten op het stroomnet, werkt. De adapter verbruikt ook stroom, wanneer de Notebook niet is verbonden met de adapter. Trek daarom de stekker van de adapter uit het stopcontact, wanneer deze niet met de Notebook is verbonden of zet de knop op **UIT (0)**.

### Opgelet!

Gebruik enkel de bijgeleverde stekker en aansluitingskabel.

# Accuwerking

## Opmerking

Gelieve de nieuwe accu drie keer na elkaar volledig op te laden en te ontladen zodat de accu zijn vol vermogen bereikt!

Accu's slaan in hun cellen elektrische energie op en geven die indien nodig weer af. De levensduur en het vermogen van uw accu worden bepaald door een zorgvuldig gebruik.

De accu dient voor het laadproces steeds volledig opgebruikt te zijn en compleet herladen te worden om de levensduur en het vermogen te optimaliseren.

Leef steeds de veiligheidsaanwijzingen na vanaf bladzijde 9.

## Plaatsen van de accupack

U plaatst het accupack in het daarvoor voorziene batterijvak (❶). Vergrendel in ieder geval de accu (❷) om te vermijden dat hij er per ongeluk uit zou vallen.

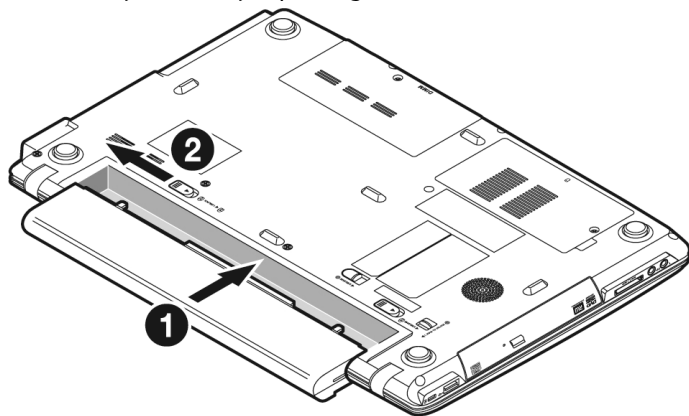

## Verwijderen van de accu

Om de accu te verwijderen, schuift u de veiligheidsgrendel (❶) in stand „unlock“, houdt de ejecttoets (❷) en verwijdert de accu.

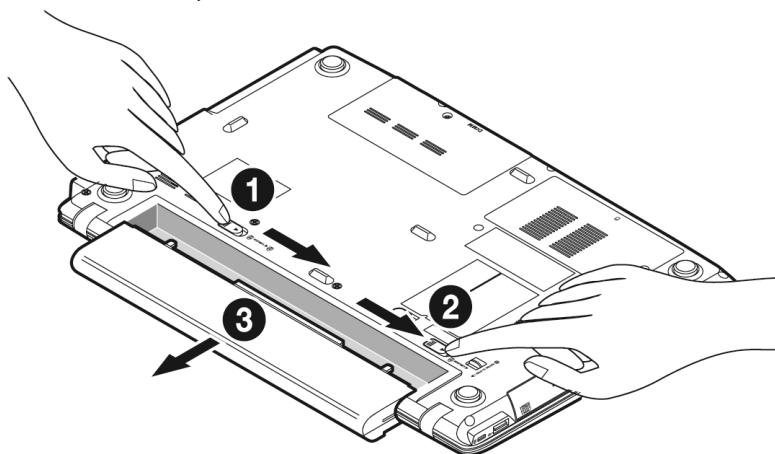

### Opgelet!

Verwijder de accu niet, wanneer het LED batterijlampje brandt, omdat hierdoor gegevens kunnen verloren gaan en het notebook beschadigd kan worden.

### Opgelet!

Zorg er bij de bewaring van de batterij en het gebruik van de notebook voor dat de contacten niet bevuild of beschadigd worden. Dit zou een slechte werking tot gevolg kunnen hebben.

## Accu opladen

Het duurt opladen van de accu duurt enkele uren als het Notebook is uitgeschakeld. Als de Notebook is ingeschakeld duurt dit, omdat er stroom wordt gebruikt, iets langer.

### Opmerking

Het opladen wordt onderbroken, wanneer temperatuur of accuspanning te hoog zijn.

## Ontladen van de batterij

U werkt met uw notebook via de accu tot deze zichzelf uitschakelt wanneer ze bijna leeg is.

### Opmerking

Vergeet niet uw geopende bestanden op tijd op te slaan om eventueel gegevensverlies te vermijden.

## Accuvermogen

De respectievelijke bedrijfsduur varieert naargelang de instelling van de energiebesparingsfuncties. Deze kunt u in het **Configuratiescherm** onder **Energiebeheer** aan uw wensen aanpassen. Bovendien verbruikt uw notebook meer vermogen bij het uitvoeren van bepaalde toepassingen, zoals bijv. het afspelen van een dvd.

## Testen van de acculading

Om de huidige laadtoestand van de accu te testen beweegt u de muispijl over het energiesymbool op de taakbalk. In de accumodus wordt het symbool van een accu weergegeven.

Meer inlichtingen over de instellingen vindt u, als u op het desbetreffende symbool dubbelklikt.

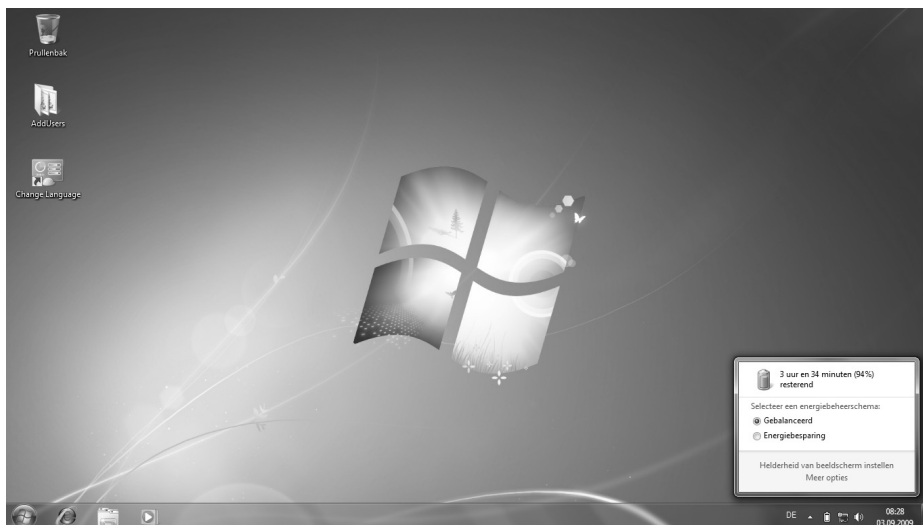

### Opmerking

Als u in geval van een lage accustand niet op de waarschuwingsignalen let, gaat uw Notebook in de slaapmodus.

### Opgelet!

Verwijder de accu nooit wanneer de Notebook is ingeschakeld of wanneer het Notebook nog niet in de slaapmodus is gegaan omdat hierdoor gegevens verloren kunnen gaan en uw notebook daardoor stuk kan gaan.

## Energiebeheer (Power Management)

Uw Notebook biedt automatische en instelbare energiebeheer functies, die u voor een optimale gebruiksduur van de accu en een vermindering van het energieverbruik kan gebruiken.

### Slaapstand (Standby)

Als u »Slaapstand (Standby)« gebruikt, blijft de inhoud van het geheugen van uw Notebook bewaard, terwijl praktisch alle andere onderdelen van uw Notebook volledig worden uitgeschakeld of uw stroomverbruik tot een minimum wordt teruggebracht.

### Sluimerstand (Hibernate)

Opslaan op de harde schijf is een zinvol alternatief voor het volledig uitschakelen van het Notebook. In deze modus worden alle gegevens uit het werkgeheugen (systeem en grafisch) in de vorm van een bestand op de vaste schijf gekopieerd. Zodra alle gegevens veilig zijn opgeslagen, wordt het Notebook uitgeschakeld. Als u het Notebook opnieuw inschakelt, wordt dit bestand door het BIOS terug naar het werkgeheugen geschreven.

In enkele ogenblikken bevindt het Notebook zich in precies dezelfde toestand waarin u deze de laatste keer hebt verlaten. Als u ook tijdens het bewerken van een document de deksel dichtklapt (onder voorwaarde dat de ACPI is ingesteld), doet het Notebook de rest automatisch voor u.

Als u het Notebook opnieuw opstart, bent u precies op de regel die u vóór de werkonderbreking had bewerkt.



# Het beeldscherm

## Openen en sluiten van het beeldscherm

Het display wordt dankzij de speciale constructie van de display-scharnieren gesloten zodat een bijkomende vergrendeling niet noodzakelijk is.

Om te openen klapt u het display met duim en wijsvinger open tot in de gewenste positie.

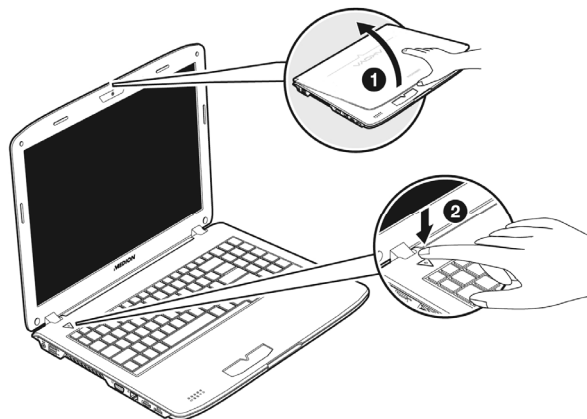

### Opgelet!

Het scherm niet verder dan 120 graden open klappen. Houd de display bij het openklappen en opstellen steeds in het midden vast. Probeer ze niet met geweld te openen.

Aan het openen en sluiten van het beeldscherm kunnen via het energiebeheer verschillende functies worden toegewezen.

## Beeldschermresolutie

Het ingebouwde beeldscherm geeft **1366 x 768** pixels weer. Als u in het Windows hulpprogramma “**Configuratiescherm** ⇒ **Persoonlijke instellingen voor vormgeving en geluiden**” naar een weergave met afwijkende instellingen gaat, verschijnt de weergave soms niet op het volledige beeldschermoppervlak. Door de vergroting komt het, vooral bij bepaalde lettertypes, tot vervormingen in de weergave. Maar u kan met een hogere resolutie werken, als u een extern beeldscherm met hogere resolutie aansluit. U moet echter de beeldschermresolutie verhogen of de kleurdiepte verlagen, omdat de videokaart maar een beperkte capaciteit toelaat.

Met het Windows hulpprogramma “**Configuratiescherm** ⇒ **Persoonlijke instellingen voor vormgeving en geluiden**” past u de weergave van de ondersteunde modi aan.

# Vormgeving en persoonlijke instellingen

Dit programma biedt u de mogelijkheid de vormgeving op uw beeldscherm aan te passen. Daarbij behoort bijvoorbeeld het achtergrondbeeld, de screen saver, de active desktop (web) evenals meer gespecialiseerde instellingen van uw beeldscherm en uw grafische kaart. Het programma kan als volgt worden opgestart:

- Rechter muisklik op het windows bureaublad (desktop) en linker muisklik op **Persoonlijke instellingen**.

of

- Via **Start** ⇒ **Configuratiescherm** ⇒ **Persoonlijke instellingen voor vormgeving en geluiden** door te dubbelklikken met de linkermuisknop.

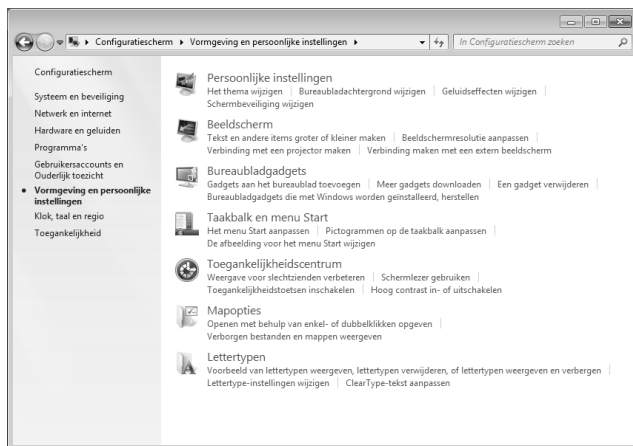

U kunt uit verschillende modi kiezen:

- **Persoonlijke instellingen**
- **Beeldscherm**
- **Bureaubladgadgets**
- **Taakbalk en menu Start**
- **Toegankelijkheidscentrum**
- **Mapopties**
- **Lettertypen**

## Externe monitor aansluiten

Het notebook beschikt over een VGA-aansluitpoort (13) voor een externe monitor.

1. Sluit uw notebook af zoals voorgeschreven.
2. Sluit de signaalstekker van een externe monitor aan op de VGA poort van de computer (13).

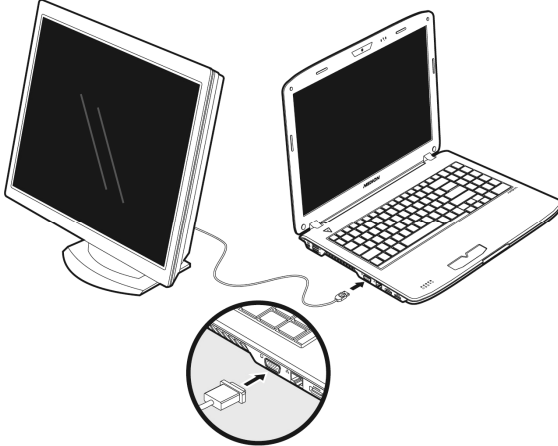

Daarnaast kunt u ook de digitale HDMI-aansluiting (High Definiton Multimedia Interface) (15) gebruiken om video- en audiosignalen te over te brengen.

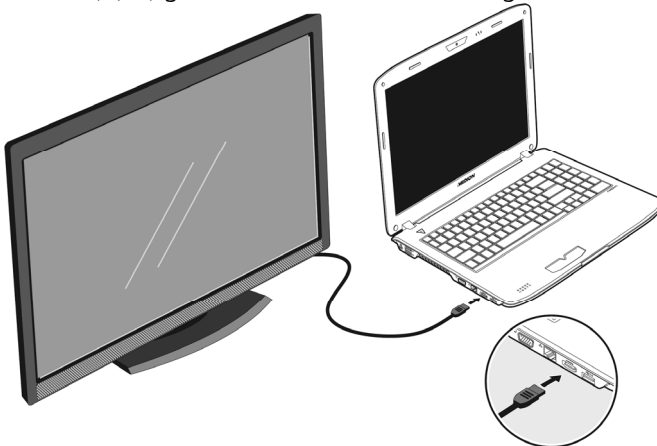

3. Verbind de externe monitor met het net en zet hem aan.
4. Schakel nu uw notebook in.

Nadat de notebook opgestart is wordt het externe beeldscherm onderzocht. U heeft meerdere mogelijkheden ter beschikking. Die roept u als volgt op:

1. Rechter muisklik op het display.
2. Kies in het keuzevenster de optie beeldschermresolutie.

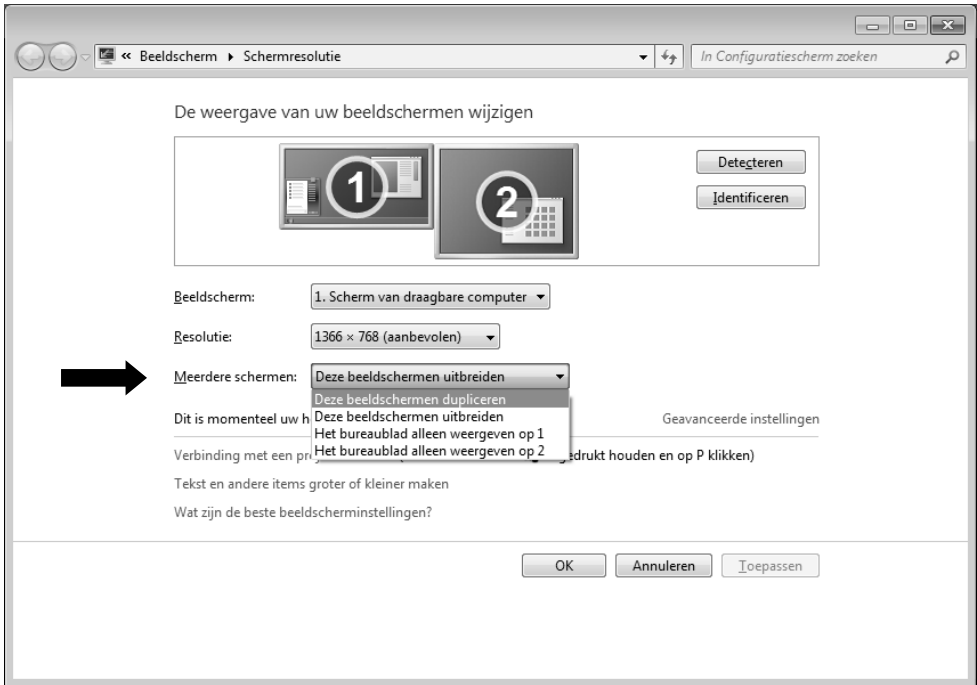

3. Onder „Meerdere schermen“ kunt U uit verschillende modi kiezen:
  - Deze beeldschermen uitbreiden
  - Deze beeldschermen dupliceren
  - Het bureaublad alleen weergeven op 1
  - Het bureaublad alleen weergeven op 2

## Bureaublad dupliceren

Bij deze modus wordt het scherm van de notebook op de externe monitor dupliceren.

### Opmerking

Bij deze modus moet op beide toestellen dezelfde resolutie zijn ingesteld.

## Bureaublad uitbreiden

Bij deze modus wordt op de tweede (externe) monitor een leeg bureaublad getoond. Vensters op het eerste scherm kunnen naar het tweede scherm worden verschoven en andersom.

De schermresolutie en de kleurkwaliteit van de individuele schermen kunnen apart worden ingesteld via **Start** ⇒ **Configuratiescherm** ⇒ **Persoonlijke instellingen voor vormgeving en geluiden**.

## Het bureaublad alleen op 1 weergeven

De desktop wordt op hoofdmonitor 1 aangeduid.



## Het bureaublad alleen op 2 weergeven

De desktop wordt nu op de tweede (externe) hoofdmonitor aangeduid.

# Wireless Display (WiDi)

Via Wireless Display kunt u de huidige beeldscherm inhoud van uw notebook draadloos overbrengen naar een tv-beeldscherm. De noodzakelijke software is al op uw notebook voorgeïnstalleerd.

Om de functie Wireless Display te kunnen gebruiken gaat u als volgt te werk:

1. Sluit de noodzakelijke adapter (niet meegeleverd) voor gegevensontvangst via een HDMI-uitgang op uw televisietoestel aan en zet de televisie aan.
2. Schakel de WLAN-verbinding in met behulp van de toetsencombinatie **Fn+F7**.
3. Klik op **Start**   **Alle Programma's**.
4. Kies **Intel® Wireless Display**. Het zoeken naar een ontvangsttoestel begint.
5. Wanneer uw notebook de adapter heeft herkend, gaat het volgende venster openen:

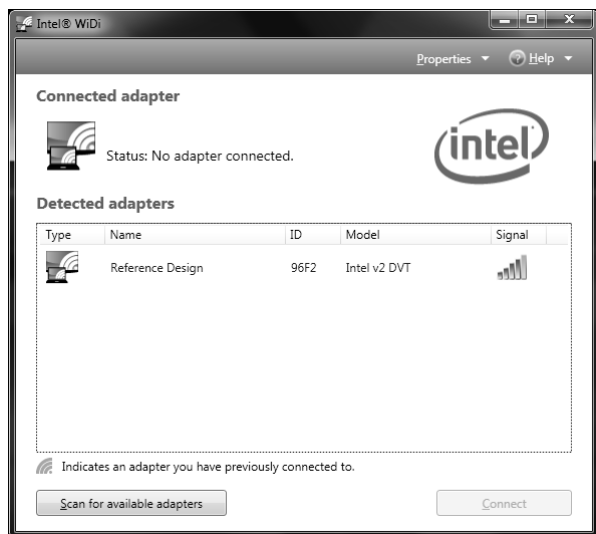

(vergelijkbare afbeelding)

- U wordt gevraagd om de veiligheidscode bestaande uit 4 digits in te voeren, die u op het beeldscherm van de televisie ziet.

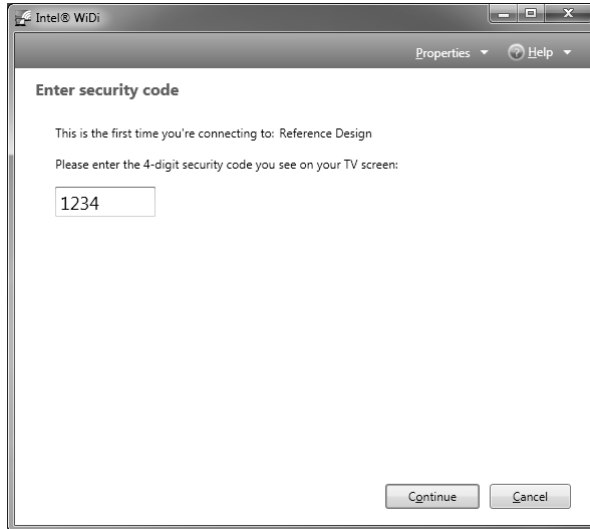

**(vergelijkbare afbeelding)**

- Volg verder de aanwijzingen op het beeldscherm op, om **Intel® Wireless Display te activeren**.

### **Opmerking**

Via de **Intel® Wireless Display** functie kunnen geen tegen kopiëren beveiligde inhoud worden overgedragen.

U kunt u de functies **Wireless LAN** en **Wireless Display** onafhankelijk van elkaar gebruiken.

Instellingen, zoals aanduiding dupliceren, uitbreiden enz. kunt u zoals gebruikelijk instellen (zie hiervoor ook hoofdstuk aansluiting van een externe monitor in uw handboek).

# Gegevensinvoer

## Toetsenbord

Door de dubbele functie van bepaalde toetsen beschikt u over dezelfde functieomvang als op een normaal Windows toetsenbord. Bepaalde functies worden ingevoerd met behulp van de voor de Notebook typische **Fn**-toets.

## Toetsencombinaties, specifiek voor de Notebook

Combinatie	Beschrijving
Fn + F2	Functie van het energiebeheer Deze toetsencombinatie is standaard op <b>Sluimerstand</b> ingesteld. U kunt deze toets aan uw eigen behoeften aanpassen via <b>Persoonlijke instellingen</b> ⇒ <b>Schermb beveiliging</b> ⇒ <b>Energiebeheer</b> .
Fn + F3	Beeldschermweergave Wisselt de beeldschermweergave tussen LCD, externe monitor en gelijktijdige weergave.
Fn + F4	Achtergrondverlichting Schakelt de achtergrondverlichting uit om energie te besparen. De verlichting wordt ingeschakeld door op een <b>willekeurige</b> toets te drukken.
Fn + F5	Geluid uitschakelen Schakelt de luidsprekers in/uit.
Fn + F6	Touchpad Schakelt het touchpad in/uit.
Fn + F7	WLAN Activeert of deactiveert de Wireless LAN-functie.
Fn + F8	Bluetooth Activeert of deactiveert de Bluetooth functie.
Fn + F9	Webcam Schakelt de webcam in/uit.



---

Fn + ▲	Luider Verhoogt het volume van de geluidswaergave.
Fn + ▼	Zachter Vermindert het volume van de geluidswaergave.
Fn + ▶	Helderder Verhoogt de schermhelderheid.
Fn + ◀	Donkerder Vermindert de schermhelderheid.

---

## Muisveld (Touchpad)

De muispijl volgt de richting die op het touchpad wordt aangegeven door uw vinger of duim in die richting te bewegen.

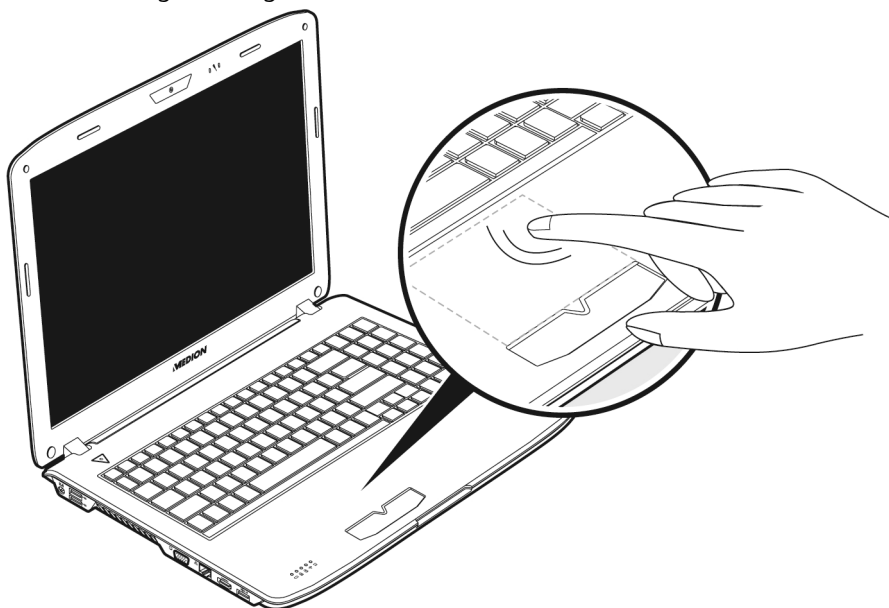

### Opgelet!

Gebruik **geen balpen of andere voorwerpen**, omdat dit tot een defect van het touchpad kan leiden.

Onder het touchpad bevindt zich de linker en rechter muisknop, die als bij een gewone muis kunnen worden gebruikt.





U kunt echter ook rechtstreeks met het touchpad klikken of dubbelklikken door een - of tweemaal op het oppervlak van het touchpad te tikken.

In het configuratiescherm van Windows<sup>®</sup> vindt u onder de optie „Muis“ veel handige instellingen die uw dagelijks werk vergemakkelijken.

## Besturing van het touchpad met twee vingers

Uw touchpad ondersteunt de besturing met twee vingers, waardoor bij sommige toepassingen bepaalde commando's kunnen worden uitgevoerd.

Deze commando's kunnen met de touchpad worden uitgevoerd:

Afbeelding	Commando	Functie
	vergroten / verkleinen	Uit een object uitzoomen / in een object inzoomen
	Draaien	Object tegen de klok in draaien
	Van links naar rechts glijden / van rechts naar links glijden	Vooruit / Achteruit
	scrollen	Scrollfunctie. Deze functie wordt bij de meeste applicaties gebruikt om over het scherm te scrollen zonder dat de cursor dient te worden bewogen.

# De harde schijf

De harde schijf is uw hoofdopslagmedium met grote opslagcapaciteit en snelle gegevensoverdracht ineen.

Met uw Notebook hebt u een OEM- versie\* van het besturingssysteem Microsoft Windows® gekocht, dat complete prestatievermogen van uw PC vol ondersteunt.

Wij hebben de harde schijf van uw Notebook reeds zo geconfigureerd, zodat u er normaal gesproken optimaal ermee kunt werken, zonder dat u zelf iets hoeft te installeren. Het Besturingssysteem Windows® neemt een gedeelte van de capaciteit voor de administratie van de harde schijf in, daarom staat niet de complete capaciteit van de harde schijf ter beschikking. Dit verklaart mogelijke verschillen tussen BIOS- informatie en Besturingssysteeminformatie. Op de harde schijf bevindt zich het besturingssysteem van de Notebook, verdere toepassingsprogramma's en veiligheidsbestanden, zodat de volle capaciteit reeds verlaagd is.

Op de eerste partitie (C:\) bevinden zich het besturingssysteem, de toepassingsprogramma's en de documenten en instellingen van de ingerichte gebruikers.

De tweede partitie (D:\) dient ter beveiliging van informatie en bevat extra stuurprogramma's (D:\Driver) en software (D:\Tools) voor uw notebook.

## Opgelet!

Bovendien vindt u in nog twee andere, niet-overschrijfbaar partities de startbestanden voor systeemherstel (⇒ p. 86), evenals de installatiebestanden van Windows® 7. Deze partities zijn niet zichtbaar en mogen niet worden gewist.

---

\* Original Equipment Manufacturer / van de fabrikant aangekochte programmaversies, die meestal in combinatie met volledige producten worden verkocht.

# Belangrijke Mappen

Hieronder hebben wij de belangrijkste mappen opgenoemd en de inhoud beschreven.

## Opgelet!

Wis of wijzig deze directories of de inhoud ervan niet aangezien gegevens daardoor verloren zouden kunnen gaan of de systeemfunctionaliteit in gevaar zou kunnen komen.

- C:\** In de hoofdmap van station C: bevinden zich belangrijke, voor de start van Windows noodzakelijke bestanden. In de kooptoestand zijn deze bestanden uit veiligheidsredenen niet te zien.
- C:\Program Files** Zoals de naam al doet vermoeden, installeren programma's in deze mappen de bij toepassingen behorende bestanden.
- C:\Windows** De hoofdmap van Windows. Hier slaat het besturingssysteem zijn bestanden op.
- D:\Driver** In deze map vind u het voor uw PC noodzakelijke stuurprogramma's (reeds geïnstalleerd).
- D:\Tools** Hier vind u extra programma's en verdere documentatie voor uw notebook.

# Het optische station

## CD/DVD invoeren

Anders dan bij CD-ROMs in een PC gebruikt de Notebook een klem om de CD vast te houden.

Als u een CD invoert, moet u erop letten dat deze precies **op de klem** wordt **gedrukt**.

### Opmerking

Kleef geen beschermfolies of andere etiketten op de disc. Gebruik geen vervormde of beschadigde discs teneinde uw drive niet te beschadigen.

### Opgelet!

Gebruik geen gekraste, gebarsten, vuile discs of discs van slechte kwaliteit. Door de hoge snelheden van de drive kunnen deze breken en uw gegevens vernietigen alsook uw toestel beschadigen. Controleer de discs nauwgezet vooraleer ze in het toestel te plaatsen. Indien er schade of vuil te bespeuren is, mag u deze niet gebruiken. Schade die door defecte media ontstaan, vallen niet onder de garantie en worden niet gratis hersteld.

### Opgelet!

Als de CD niet correct op de klem wordt geplaatst, kan deze bij het sluiten van de schijflade beschadigen.

1. Druk op de ejecttoets (21) aan het CD-station om de lade te openen.
2. Trek de lade er voorzichtig helemaal uit.
3. Neem de CD uit zijn hoes, indien mogelijk zonder de onbedrukte zijde aan te raken (gegevens).

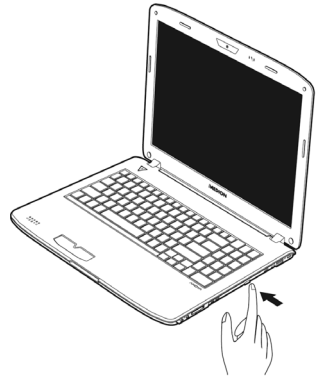

4. Leg de disk met de tekst naar boven op de lade en druk hem voorzichtig naar beneden, zodat de disk vlak op de lade ligt en hoorbaar in de CD-klem ineensluit.

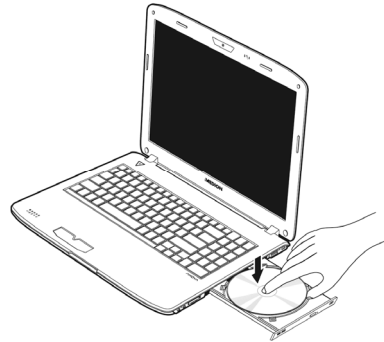

5. Controleer of de CD vrij kan draaien en schuif de lade voorzichtig terug in het CD-ROM-station.  
 In de uitleveringstoestand is aan uw optische drive de letter „E“ toegewezen. Met Windows Verkenner (**Computer**) kunt u gemakkelijk gegevens van uw schijf ophalen. U start het hulpprogramma **Computer** via de link op het bureaublad of door gelijktijdig de Windows-toets en de toets „E“ in te drukken. De Windows-Verkenner opent u via **Start** ⇨ **Alle programma's** ⇨ **Bureau-accessoires**. Bij het ophalen van gegevens van dvd-video's (resp. Audio –en videobestanden op traditionele gegevens-cd's) wordt automatisch de voorgedefinieerde mediaweergave gebruikt.
6. Om een disk te verwijderen, drukt u de ejecttoets.

### Opgelet!

Zolang het Notebook informatie van het CD-ROM-station leest, probeer dan niet de CD uit het station te halen.

## Handmatig verwijderen van een geblokkeerde disc's

Als de lade niet automatisch meer kan worden geopend, kan ze manueel worden geopend, voor zover uw toestel een "nooduitgang" (22) heeft.

1. Beëindig Windows en schakel de computer uit.
2. Steek een lang en scherp voorwerp (bvb. een opengebogen paperclip) zover in de nooduitgang tot u een weerstand voelt. Door een lichte druk opent u nu de lade.
3. Neem de CD eruit en start de computer opnieuw op.

## Discs afspelen en uitlezen

Uw notebook is in staat om van elk mogelijk station audio-CD's, DVD-speelfilms of data-CD's / -DVD's weer te geven.

Zodra een disk is ingebracht, opent er zich een keuzedialoog met verschillende opties i.v.m. weergave.

Voor het geval dat de keuzedialoog niet verschijnt, kunt u altijd via de **Windows Verkenner** of **Computer** het optische station benaderen.



## Regionale Weergave Informatie bij DVD

DVD films zijn gecodeerd met MPEG2-video, digitale AC3 audio informatie en ontsleuteling van CSS-beschermde inhoud. CSS (soms ook Copy Guard genoemd) is de benaming van een informatie-beschermingprogramma, die door de filmindustrie als maatregel tegen illegale kopieën opgenomen is. Onder de vele reglementeringen die voor CSS- Licentienemers zijn is een van de belangrijkste de weergavebeperking bij die landspecifieke inhoud. Om geografische film releases per regio mogelijk te maken, worden DVD- titels voor bepaalde regio's vrijgegeven middels regiocode's. Copyright- wetten verlangen, dat iedere DVD-Film op een bepaalde regio beperkt wordt (meestal de regio waarin deze verkocht wordt). Weliswaar kunnen DVD- filmversies in meerdere regio's gepubliceerd worden, maar de CSS- regels verlangen, dat ieder CSS-decoderingssysteem alleen voor een regio inzetbaar mag is.

### Opmerking

De regiocode kan via de software **tot 5 keer** toe gewijzigd worden. Hierna is de regiocode niet meer te wijzigen! De laatst gekozen regiocode is dan geldig. Indien u de regiocode toch weer wilt wijzigen kan dit alleen nog fabrieksmatig. De kosten voor verzending en herstel komen volledig voor rekening van de opdrachtgever.

## Belangrijke informatie over videoformaten met hoge resoluties

Uw notebook wordt geleverd met een HD- /Blu-Ray-loopwerk.

Het gaat daarbij om technologieën die twee verschillende videoformats met hoge resolutie ondersteunen.

U kunt met u loopwerk net als voordien volgende media afspelen:

- Audio cd's
- cd-R
- cd-RW
- DVD+R / DVD-R
- DVD +RW / DVD-RW

Om de nieuwe videoformaten, resp. de nieuwe media (HD-DVD en Blu-Ray-Discs) te kunnen afspelen, moeten onder meer de onderstaande voorwaarden vervuld worden:

- De inhoud van een HD-DVD of een Blu-Ray-Disc kan enkel met de meegeleverde **Power DVD** toepassing of met **Media Center** worden weergegeven.

### Opmerking

Windows Media Player ondersteunt geen videoformaten met hoge resolutie.

- De afspeler software moet regelmatig via internet worden bijgewerkt, opdat de weergave van de nieuwste titels telkens gegarandeerd zou zijn. Wanneer u een internetaansluiting hebt, geeft de software aan wanneer de software moet worden bijgewerkt.
- Bij aansluiting aan een digitale bron (bijv. TFT-monitor of LCD-TV) moeten de aansluitingen (DVI of HDMI) de **HDCP** –norm ondersteunen. Deze informatie vindt u in de gebruiksaanwijzing van uw toestel.

## Subwoofer-module / extra harde schijf inbouwen

U hebt de mogelijkheid om de optische schijfeenheid met een bijkomende harde schijf of een subwoofer-module uit te wisselen.

### Opmerking

De subwoofer-module en de extra harde schijven worden niet bijgeleverd.

## Veiligheidsinstructies

- De notebook altijd uitschakelen voordat u de optische schijfeenheid verwisselt.
- De notebook niet transporteren of gebruiken zonder een optische schijfeenheid, subwoofer-module of tweede harde schijf.
- De notebook nooit zonder toezicht zonder optische schijfeenheid, subwoofer-module of tweede harde schijf laten liggen, zodat er geen dingen in de open sleuf kunnen vallen en zo het notebook beschadigen.
- Na het verwisselen altijd controleren of de nieuwe module correct werd geplaatst.

## Onderkant van het notebook

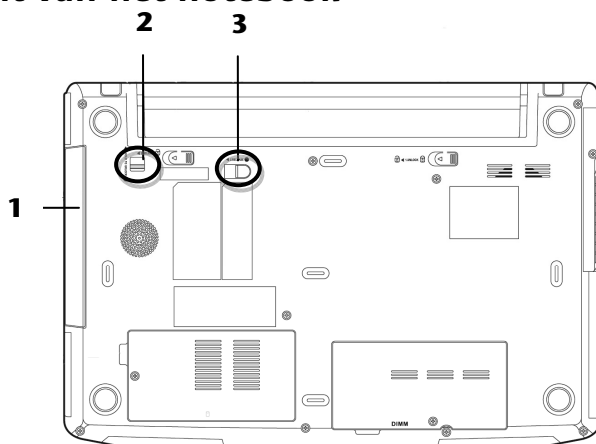

- 1** - Uitwisseleenheid
- 2** - Vergrendeling van de uitwisseleenheid
- 3** - Uitwerphendel voor de uitwisseleenheid

## Vervangen van een extra harde schijf of een subwoofer-module

U gaat als volgt te werk:

1. Zet het notebook uit door hem correct af te sluiten en draai hem dan om.
2. De accu verwijderen zoals op pagina 30 is beschreven.
3. De vergrendeling van de uitwisseleenheid indrukken en vasthouden  
◀ 1. HOLD TO UNLOCK (🔒) (1).
4. Nu de vergrendeling van de uitwisseleenheid ▶ 2.RELEASE (🔓) naar voren duwen (2)  
en de optische schijfleenheid (3) eruit nemen.

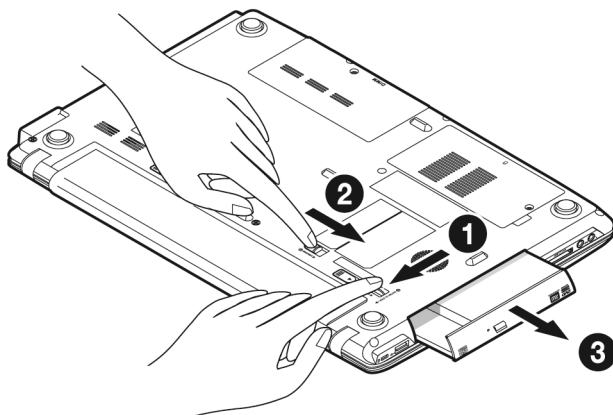

5. De subwoofer-module of de bijkomende harde schijf in de open sleuf schuiven totdat het toestel vergrendelt.

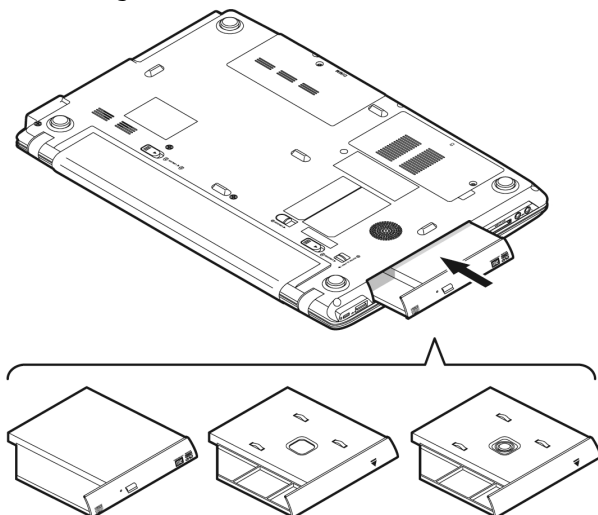

6. De accu terugzetten zoals op pagina 29 is beschreven.

7. Notebook opstarten.
8. Als de tweede harde schijf reeds is geformatteerd of gegevens bevat, dan zal het besturingssysteem ze herkennen en gebruiken. Als u een fabrieksnieuwe harde schijf gebruikt, dan configureert u deze onder computerbeheer ⇒ **schijfbeheer**.

### **Opmerking**

De notebook heeft geen hardware- ondersteuning van RAID-functies (een samenhangend verband van verschillende harde schijven).

# Geluidskaat

Uw Notebook heeft een geïntegreerde stereo geluidskaat met 16-bits en ruime klankeffecten (3D). De geluidskaat is compatibel met de industriestandaard Sound Blaster en Microsoft Sound System Version 2.0. Dit garandeert een optimale ondersteuning voor alle gebruikelijke programma's en spelletjes. U kunt het volume instellen met de desbetreffende schuifbalken. Als u het basisvolume wilt wijzigen, klikt u op het luidsprekersymbool op uw taakbalk.

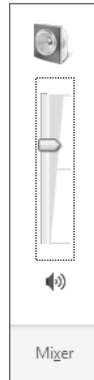

U klikt op **Mixer**, om het mengpaneel voor het geluidsvolume te openen.

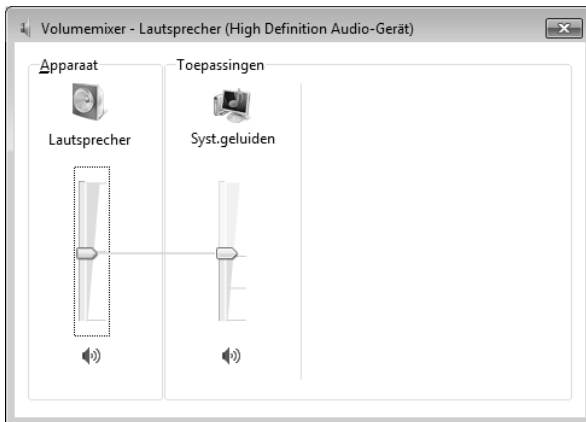

Met behulp van de toetscombinaties **Fn + ↑** en **Fn + ↓** heeft u ook nog eens de mogelijkheid om de geluidsterkte te regelen.

## Externe audioverbindingen

Uw Notebook beschikt over luidsprekers. De aansluiting aan een hifi-installatie via de geluidsuitgang verhoogt de klankkwaliteit aanzienlijk. Dankzij het gebruik van de externe aansluitingen is het heel goed mogelijk uw notebook met externe apparaten te verbinden.



Als een toestel langdurig met hoge geluidsterkte via een hoofdtelefoon wordt gebruikt, dan kan dat schade aan het gehoor van de luisteraar berokkenen.

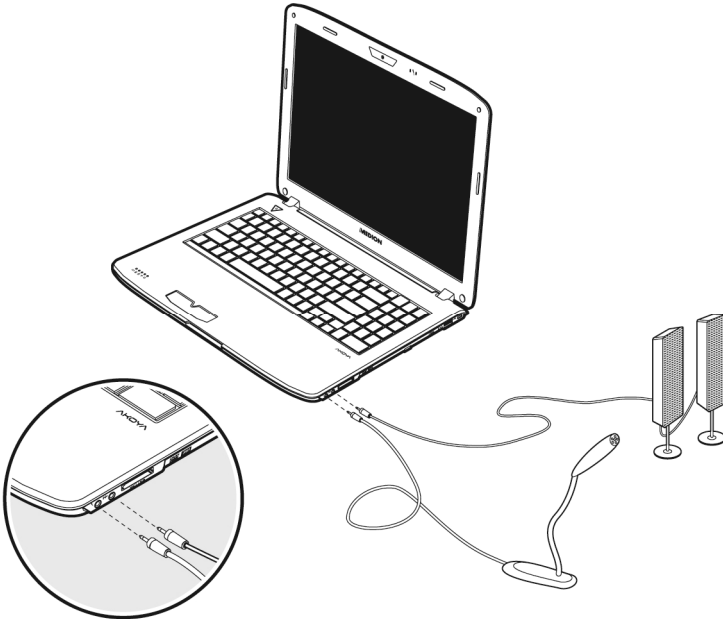

<p style="text-align: center;"><b>Digitale audio-uitgang (S/P-DIF optisch) (17)</b></p>	<p>Voor de geluidsuitvoer naar een externe versterker via een optische kabel (afzonderlijk verkrijgbaar in de vakhandel).</p> <p>Voor de geluidswaergave via externe stereoapparaten zoals luidsprekers (actief) of koptelefoon.</p>
<p style="text-align: center;"><b>Microfoon (18)</b></p>	<p>Om op te nemen via een externe microfoon.</p>

## Dolby® Advanced Audio

Geniet van een overweldigend homecinema-gevoel met Surround-Sound.

- Zorgt voor een overweldigende, persoonlijke luisterbeleving met Surround-Sound.
- Een combinatie van technologieën, zodat u een ruimtelijke geluidservaring krijgt met elk willekeurig paar luidsprekers of een koptelefoon.
- Kan door middel van één enkel digitale kabel moeiteloos aan homecinema-installaties worden aangesloten.



# Netwerkgebruik

## Wat is een netwerk?

Men spreekt over een netwerk, als meerdere PCs met elkaar zijn verbonden. Op deze manier kunnen de PC-gebruikers informatie en bestanden van PC naar PC zenden en onderling hun lokale bronnen (printer en stations) delen.

Hier een paar voorbeelden uit de praktijk:

- Op een kantoor worden mededelingen via E-mail verstuurd en afspraken worden centraal opgeslagen.
- Meerdere PC-gebruikers gebruiken gezamenlijk een printer in het netwerk en slaan hun informatie op een centrale computer op (server).
- Twee of meer PC's worden met elkaar verbonden, om netwerk spelletjes te spelen of informatie te delen.

## Fast Ethernet Netwerkaansluiting

Als uw PC is uitgerust met een Fast Ethernet-Netwerk-aansluiting, dan kunt u deze aan een netwerk aansluiten. De volgende verklaringen hebben betrekking op notebooks met een netwerkaansluiting.

Sluit één uiteinde met de RJ45-aansluiting (westernstekker) aan op de netwerkinterface van uw Notebook (14) en het andere uiteinde op een andere PC of Hub/Switch.

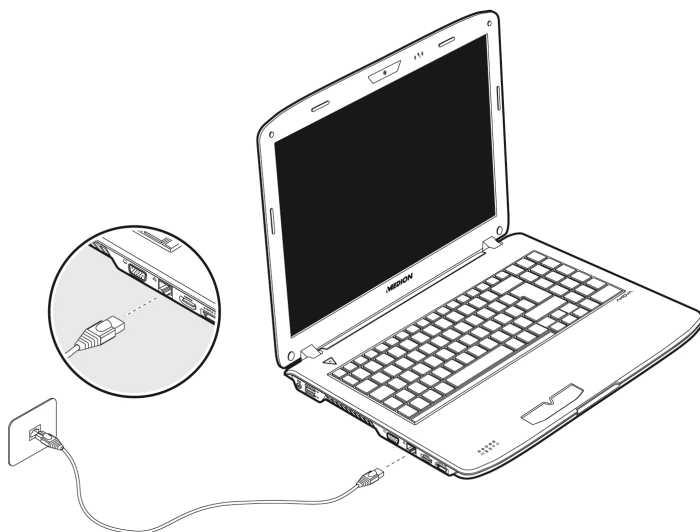

Noch meer verklaringen voor het netwerk vindt u in het Windows\*-Help in het Start-Menu.

## Wireless LAN (Draadloos-Netwerk)

Wireless LAN is een **optionele** uitrusting. Deze functie biedt u de mogelijkheid om draadloos een netwerkverbinding naar een geschikt draadloos toegangspunt op te bouwen. Gelieve voor het activeren de betreffende vereisten te lezen die zich op de volgende pagina bevinden.

De Wireless LAN functie kan worden geactiveert of of deactiveert met de toetsencombinatie **Fn+F7**.

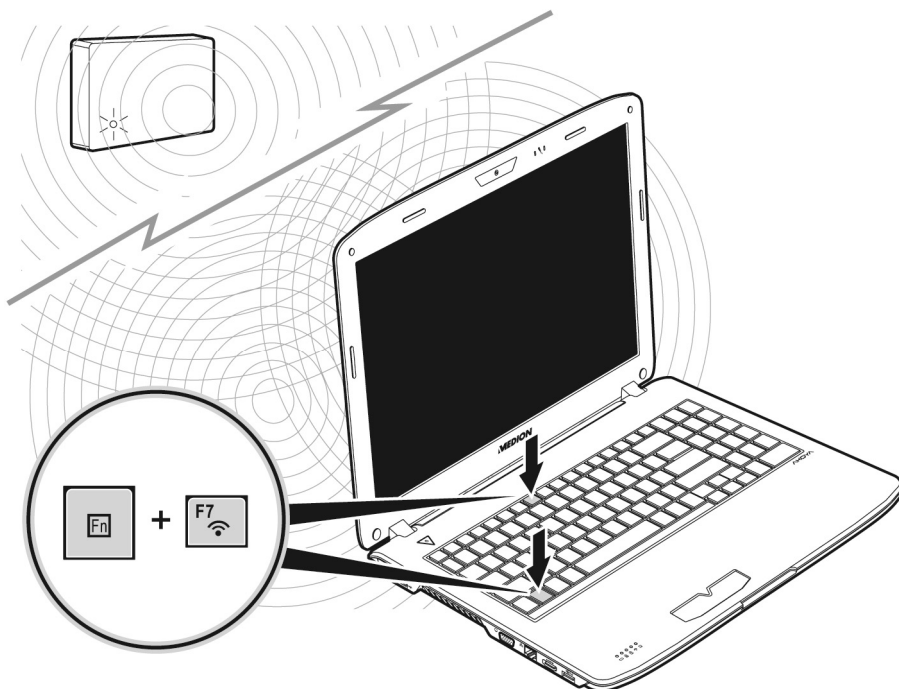

### Opgelet!

Gebruik de WLAN-functie niet op plaatsen (Bv.: ziekenhuizen, vliegtuig enz.) waar zich apparaten bevinden waarvan de werking kan worden beïnvloed door radiostralen. Schakel het apparaat enkel in wanneer er zekerheid over bestaat dat er geen storing van/met andere apparaten mogelijk is.

## Voorwaarden

Als toegangspunt kan men een zogenaamd **Access Point** gebruiken. Een Access Point is een draadloos transfertoestel, dat met uw notebook communiceert en de toegang naar het aangesloten netwerk stuurt.

LAN Access Points vindt men dikwijls in grote kantoren, luchthavens, stations, universiteiten of internet-café's. Ze bieden toegang tot eigen diensten en netwerken of het internet.

Meestal worden **toegangsrechten** gevraagd, waar overigens doorgaans voor betaald moet worden. Vaak vindt men ook Access Points met geïntegreerd DSL-modem. Deze zogenaamde **routers** bouwen de verbinding op tussen de aanwezige DSL-internetaansluiting en het Wireless LAN.









Ook **zonder Access Point** kan er een verbinding worden gemaakt met een ander eindtoestel met Wireless LAN-functionaliteit. Hier is het echter zo, dat het netwerk **zonder router** zich beperkt tot de direct verbonden toestellen.

De draadloze netwerkverbinding werkt volgens de standaard **IEEE 802.11n** (compatibel volgens de standaard IEEE 802.11b/g).

Indien bij de transfer een encryptie wordt gebruikt, moet deze bij **alle toestellen** volgens dezelfde handelswijze gebeuren. De encryptie is een manier om het netwerk voor toegang door onbevoegden te beschermen.

De maximale overdrachtssnelheid kan verschillen afhankelijk van de afstand en belasting van het accesspoint.

## Probleemoplossing in het Network

-  Waarom worden in de netwerkomgeving de gedeelde bestanden niet getoond?
-  De netwerkomgeving is tijd vertraagd. Controleer de gedeelde mappen, indien u naar de desbetreffende **Computernamen** zoekt.
-  Waarom krijg ik een foutmelding als ik op de netwerkomgeving klik?
-  De **Computernaam** moet uniek in het network zijn en mag niet precies zo heten als de **Werkgroep**.
-  Het lijkt erop dat de netwerkkaarten niet kunnen communiceren. Waaraan kan dit liggen?
-  Misschien werkt een van de gebruikte netwerkkaarten met een **andere snelheid** (bijv. 10 in plaats van 100 Mbit/s) en is uw netwerk-PC is niet in staat dit te herkennen. Stel zo nodig, de compatible snelheid in het netwerk stuurprogramma in.  
Mochten twee PC's rechtstreeks met elkaar verbonden worden, heeft u een **Cross-Link Kabel** nodig, anders gebruikt u gewoon een **Patch** kabel.  
Controller ook de **Protocollen** en de **configuratie**.
-  De gegevensoverdracht geeft fouten of is zeer langzaam. Waaraan kan dat liggen?
-  U hebt misschien de verkeerde kabel (UTP / CAT3 of lager) of de kabel ligt in de buurt van een stroomkabel of een andere storingsbron.

# Bluetooth

De draadloze Bluetooth-technologie is ontworpen ter vervanging van de kabels tussen apparaten als de printer, het toetsenbord en de muis. Draadloze Bluetooth-technologie functioneert slechts over een korte afstand. Bluetooth-apparaten maken gebruik van radiogolven zodat communicatie tussen computers, mobiele telefoons, printers, toetsenborden, muizen en andere apparaten mogelijk is zonder kabels.

Draadloze Bluetooth-technologie kan op allerlei manieren worden gebruikt. Zo kunt u bijvoorbeeld:

- Een draadloze verbinding met internet maken via een mobiele telefoon.
- Bestanden overzetten van de ene op de andere computer of van een computer op een ander apparaat (en andersom).
- Afdrukken maken met een draadloze Bluetooth-printer.
- Een Bluetooth-toetsenbord en -muis gebruiken (draadloos).
- Deelnemen aan een PAN (personal area network).
- Een PDA (persoonlijke digitale assistent) synchroniseren met een computer of een ander apparaat via draadloze Bluetooth-technologie.

De gegevensoverdrachtssnelheid kan per apparaat en omgeving verschillen. De radiogolven van een Bluetooth-apparaat gaan door muren, zakken en aktetassen. De overdracht tussen Bluetoothtoestellen gebeurt met een hoge frequentie van 2,4 Gigahertz (GHz).

Omdat voor de toepassing van WLAN dezelfde frequentie voorzien is, kunnen er aan beide kanten storingen optreden.

Het kan dan vaak noodzakelijk zijn de niet benodigde functie tijdelijk te deactiveren.

De Bluetooth functie kan worden geactiveert of of deactiveert met de toetsencombinatie **Fn+F8**.

## **Opgelet!**

Gebruik de Bluetooth-functie van uw computer niet op plaatsen (Bv.: ziekenhuizen enz.) waar radiogevoelige apparatuur staat. Is het niet zeker dat er geen gevaar voor schade aan of storing van die apparatuur bestaat, deactiveer dan deze optie.

# De multimedia kaartlezer

Uw kaartlezer ondersteunt de volgende formaten:

- MMC (MultiMediaCard)
- SD (Secure Digital), SDHC, SDXC
- Memory Stick/Memory Stick Pro

Gelieve, bij het inbrengen van de kaarten, erop te letten dat de contacten, zoals hieronder wordt beschreven, in de juiste richting wijzen. Een kaart verkeerd plaatsen kan de adapter en/of de kaart beschadigen.

Kaarttype	Verbindingscontacten
SD (Secure Digital)	Wijzen naar beneden
MMC (MultiMediaCard)	Wijzen naar beneden
Memory Stick	Wijzen naar beneden
Memory Stick Pro	Wijzen naar beneden

## Geheugenkaart inbrengen

Schuif de kaart tot aan de aanslag naar binnen.

# De Webcam

Met de ingebouwde webcam kunt u verschillende chat-programma's gebruiken zoals Skype of toepassingen zoals YouCam of Cyberlink. Met YouCam laat u vrienden, familie, maar ook anderen delen in het plezier van een groot aantal gekke gadgets, emotion stamps, gave scene effecten, nieuwe personages, speciale opname thema's en talloze effecten.

Om de webcam te activeren, drukt u op de toetsencombinatie **Fn + F9**.

## Universal Serial Bus-Aansluiting

De Universal Serial Bus (USB 1.1 en USB 2.0) is een standaard om invoertoestellen, scanners en ander randapparatuur aan te sluiten. Op de USB kunnen tot 127 toestellen via één enkele kabel worden aangesloten.

De USB 3.0-aansluiting is volledig backwards compatibel met USB 2.0 en 1.1.

Uw Notebook beschikt over **1 USB 3.0 poort (16)** en **3 USB 2.0 poort (12)**.

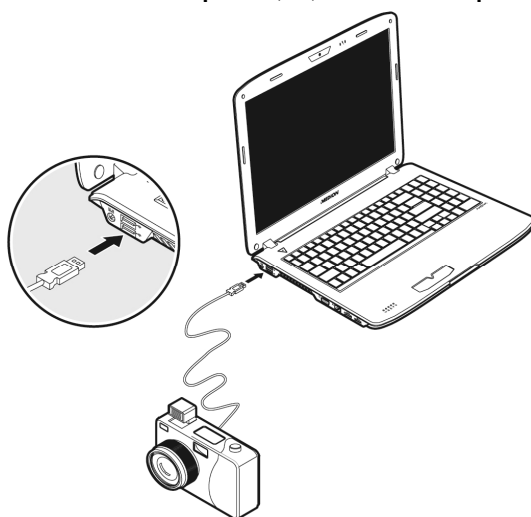

### Opmerking

Indien mogelijk sluit u uw apparaten steeds aan de aansluiting aan, waaraan ze werden geïnstalleerd. Anders krijgt u een nieuwe ID en is een bijkomende installatie van de drivers nodig.

# Notebook beveiligen

Tegen toegang door onbevoegden stelt uw nieuwe notebook soft- en hardware-toepassingen ter beschikking.

## Opstartwachtwoord

U kunt uw Notebook met een opstartwachtwoord tegen onbevoegd gebruik beschermen. Bij het aanzetten van het notebook verschijnt dan een verzoek het wachtwoord in te typen op het scherm. Het wachtwoord wordt in het **BIOS** opgeslagen.

### Opgelet!

Bewaar uw wachtwoord op een veilige plek. Als u uw wachtwoord bent vergeten, heeft u geen mogelijkheid dit te wissen. Neem dan a.u.b. contact met uw klantenservice op.

U kunt ook de beveiligingsinstelling van Windows gebruiken, om uw gegevens tegen onbevoegden te beschermen. Zie verdere aanwijzingen in hoofdstuk „Bestands-en systeemveiligheid“ vanaf pagina 85.

## Gebruik van een veiligheidsslot

Met een zogenaamd **Kensington veiligheidsslot** kunt u uw Notebook tegen diefstal beschermen. In de computerhandel vindt u dit veiligheidsslot met kabel als toebehoor.

Om het veiligheidsslot aan te brengen, draait u de kabel om een stationair voorwerp. Steek het slot in de Kensingtonfitting en draai de sleutel, om het af te sluiten. Bewaar de sleutel op een veilige plek.



# Software

Dit gedeelte van de handleiding houdt zich bezig met de thema software. Daarbij maken wij een onderscheid tussen het **besturingssysteem**, de **software** (de toepassingsprogramma's), de **Windows-activering**, de **BIOS** evenals het meegeleverde veiligheidspakket.

## Windows® 7 leren kennen

Met Windows® 7 stelt Microsoft het nieuwe besturingssysteem en de opvolger van Vista® voor. Windows® 7 bevat een reeks innovatieve functies en nieuwe technologieën, waarmee uw notebook snel en betrouwbaar werkt en nog eenvoudig te bedienen is ook.

## Windows® 7 - Nieuwigheden

### Verbeterde taakbalk

Vanaf op de taakbalk onderaan het beeldscherm kunt u programma's starten en tussen reeds opgestarte programma's switchen. Onder Windows® 7 kunt u elk programma in de taakbalk zetten, zodat u het steeds met één enkele muisklik kunt openen. Bovendien kunt u de symbolen op de taakbalk ook opnieuw organiseren, door er gewoon op te klikken en ze naar de gewenste positie te slepen. De vormgeving van de symbolen werd ook een stuk groter, zodat ze makkelijker te bedienen zijn. Beweeg de muisaanwijzer over de symbolen en er worden miniaturen van elk bestand of elk venster getoond dat in dit programma geopend is. Wanneer u met de muis over de miniatuur beweegt, wordt een full screen preview van het desbetreffende venster getoond. Wanneer u de muisaanwijzer weg van de miniatuur beweegt, wordt ook het full screen gesloten.

### Spronglijsten

Spronglijsten bieden een praktische mogelijkheid om bestanden te openen, die u de afgelopen tijd heeft bewerkt. Voor het aangeven van de bestanden die u de afgelopen tijd heeft gebruikt, klikt u gewoon met de rechtermuisknop op het toepassingsymbool op de taakbalk. Wanneer u dus met de rechtermuisknop op het Word-symbool klikt, worden de Word-documenten getoond die u de afgelopen tijd heeft gebruikt. Bovendien kunt u ook andere bestanden, die u snel bij de hand wil hebben, eenvoudig in de spronglijst zetten, opdat ze altijd zouden worden getoond. Op die manier hebt u met slechts enkele muiskliks toegang tot de bestanden die u vaker gebruikt.

De spronglijsten van enkele programma's zoals Windows® Media Player kunnen vooraf met vaak gebruikte commando's worden gevuld. Zo ziet u in de spronglijst voor Windows® Media Player bijvoorbeeld opties voor het afspelen van alle muziek of voor het opnieuw openen van de laatste weergavelijst.

In de spronglijst voor Internet Explorer worden de vaak en laatst bezochte websites aangegeven. Bij enkele programma's kunt u hiermee zelfs snel toegang hebben tot

bepaalde commando's, die in het verleden enkel vanuit het programma zelf konden worden opgeroepen, zoals het commando om een nieuw e-mailbericht op te stellen.

## Verbeterde Desktop

Windows® 7 vereenvoudigt het werken met vensters op de desktop. U beschikt daarmee over meer intuïtieve mogelijkheden voor openen en sluiten, voor het wijzigen van de grootte en voor het sorteren.

Met Windows® 7 wordt het afhandelen van dagelijkse taken nog eenvoudiger. Met de inschakelfunctie ("Snaps") wordt het bijvoorbeeld makkelijker dan ooit, om twee geopende vensters te vergelijken. U moet de grootte van de geopende vensters voor het vergelijken niet manueel aanpassen. Sleep het venster gewoon met de muis naar een van de zijranden van het beeldscherm, en het vult het halve beeldscherm.

Sluit de vensters aan beide zijden in elkaar en het is eenvoudiger dan ooit om de vensters te vergelijken.

Wanneer u alle desktop-minitoepassingen wilt tonen, beweegt u dan gewoon met de muis in de rechterbenedenhoek van de desktop. Daarmee worden alle geopende vensters transparant, zodat de desktop en de minitoepassingen die zich erop bevinden onmiddellijk zichtbaar worden.

Klik op de titelbalk van het venster, "schud" ermee, en alle andere geopende vensters worden als symbool op de taakbalk aangeduid. "Schud" het venster nog een keer en de andere vensters worden weer aangeduid.

## Beter beheer van de toestellen

Met Windows® 7 kunt u alle toestellen via de centrale functie "**Apparaten en printers**" aansluiten, beheren en gebruiken.

Alle toestellen worden op een centrale plaats aangeduid.

Met de nieuwe Device Stage-technologie gaat Windows® 7 bij het beheer van toestellen evenwel nog een stapje verder. Device Stage helpt u bij het gebruik van alle compatibele toestellen, die op de computer aangesloten zijn. Dankzij Device Stage kunt u nu in een enkel venster de toestelstatus aanduiden en vaak gebruikte commando's uitvoeren. Hier vindt u zelfs foto's van toestellen, zodat u heel eenvoudig kunt zien welke toestellen er aangesloten zijn. De fabrikanten van de toestellen kunnen Device Stage zelfs aanpassen. Wanneer de fabrikant bijvoorbeeld voor uw camera een aangepaste versie van Device Stage ter beschikking stelt, kunt u vermeldingen zoals het aantal foto's op de camera zien en krijgt u links in verband met nuttige informatie voor wanneer u de camera op de notebook aansluit.

## Thuisgroep

Met **thuisgroepen**, een nieuwe functie van Windows® 7, wordt het aansluiten van thuiscomputers kinderspel. Een thuisnetwerk wordt automatisch ingesteld, wanneer u de eerste pc onder Windows® 7 met het thuisnetwerk verbindt. Het toevoegen van meer pc's met Windows® 7 aan het thuisnetwerk is dan snel gebeurd. U kunt exact aangeven wat op elke pc voor alle andere pc's in het thuisnetwerk moet worden vrijgegeven. Aansluitend is het gemeenschappelijke gebruik van bestanden op verschillende homecomputers – en op vele andere toestellen – net zo eenvoudig, als zouden alle bestanden zich op één enkele harde schijf bevinden. Op deze manier kunt u digitale foto's op de computer in uw werkkamer opslaan en ze dan in een andere ruimte op uw laptop bekijken. Ook de printer in uw werkkamer wordt dan automatisch voor alle pc's in huis vrijgegeven, als hij zich in het thuisnetwerk bevindt.

## Windows® 7 - Help en ondersteuning

Hier vindt u een uitgebreide verzameling van handleidingen, hulpjes en voorstellen voor de probleemoplossing.

Deze hulp bespreekt het gehele spectrum van het Windows-Besturingssysteem.

Deze is voor beginners als ook voor professionals aangeraden. De in thema's opgedeelde informatie kan worden afgedrukt of kan digitaal worden doorgenomen. Zo start U:

1. Klik op **Start** 
2. Kies nu **Help en ondersteuning** 



# Windows® 7 - Introductie

Verneem alles, wat u moet weten over het installeren van de notebook.



**Introductie** is in vele kleine thema's onderverdeeld, om de gebruiker de mogelijkheid te bieden, de inhoud optimaal op zijn kennis af te stemmen. Hierna enige links:

- Informatie over nieuwe onderdelen in Windows®7 online weergeven
- Windows aan persoonlijke voorkeur aanpassen
- Bestanden en instellingen van een andere computer overzetten
- Een thuisgroep gebruiken om te delen met andere computers thuis
- Meldingen over wijzigingen op uw computer instellen
- Een back-up van uw bestanden maken
- Nieuwe gebruikers aan uw computer toevoegen
- De tekengrootte an de tekst op het scherm wijzigen

Gebruik **Introductie**, om uw notebook beter te begrijpen en hem optimaal te kunnen bedienen. Het is bedoeld als bijkomende bron van informatie voor het herkennen en verhelpen van mogelijke problemen.

Roep **Introductie** als volgt op:

1. U klikt op **Start** 
2. Uit de programmalijst kiest u  **Introductie**.

## Windows® 7 – Gebruikersaccountbeheer

Het gebruikersaccountbeheer helpt, om niet geautoriseerde wijzigingen aan de notebook te voorkomen.

Zodra u een niet geautoriseerde wijziging wilt doorvoeren, verschijnt een dialoog met de volgende opmerking: „ **Wilt u het volgende programma toestaan wijzigingen aan deze computer aan te brengen?**“.

- U klikt op **Doorgaan** om met de actie door te gaan.
- U klikt op **Annuleren** om de actie te annuleren.

## Windows® 7 – Configuratiescherm

Met behulp van de systeembesturing kunt u de instellingen voor Windows wijzigen. Deze instellingen besturen bijna alles voor de voorstelling en de manier van functioneren van Windows, en zij laten u toe Windows in te stellen volgens uw eisen.



Wanneer u het **Configuratiescherm** voor het eerst opent, worden er enkel van de meest gebruikte elementen van de systeembesturing, gegroepeerd volgens categorie, aangeduid.

Heeft u in de categoriereeks meer informatie nodig over een element van de systeembesturing, moet u met de muisaanwijzer over het symbool of de categorienaam plaatsen en dan de daarin aangeduide tekst lezen.

Om een van deze elementen te openen, moet u op het desbetreffende symbool of de desbetreffende categorie klikken.

Voor enkele van deze elementen wordt een lijst met uitvoerbare opdrachten en een keuze van afzonderlijke systeembesturingselementen geopend.

Voor het zoeken naar de gewenste besturingselement zijn er de twee hiernavolgende methodes:

- Geef een woord of een uitdrukking op in het zoekveld.
- Klik onder **Beeldscherminstellingen** op **Grote pictogrammen** of **Kleine pictogrammen**, om een lijst van alle systeembesturingselementen aan te geven.

# Windows Media Center

Windows Media Center is het platform voor uw individuele home-entertainment in Windows® 7. Met Windows Media Center kunt u televisie kijken, televisie-uitzendingen opnemen, dvd's en muziek afspelen, foto's bekijken en nog veel meer- met een afstandsbediening of met een muisklik.

## Opmerking

De mate waarin de functies worden ondersteund, hangt af van de hardware-uitrusting van de notebook. Zo is voor de functie TV een TV-tuner vereist.

En zo start u uw individuele home-entertainment op:

1. Zet de notebook aan.
2. Klik op **Start** .
3. Klik op  **Windows Media Center**.

Hierna volgt een overzicht van de functies van Windows Media Center:

Hoofdmenu	Submenu
Tv + films	<b>Opnames</b> Bij gebruik van een tuner kunt uitzendingen opnemen. Via dit menu-item kunt u de opgenomen uitzendingen weergeven, wissen of op externe media branden.
	<b>Dvd weergeven</b> Via dit item speelt u dvd's af.
	<b>Tv instellen</b> Configureer via dit item het tv-signaal
<b>Onlinemedia</b>	<b>Programma's</b> Deze programmabibliotheek biedt een oplijsting van verschillende onlinemedia. Via onlinemedia roept u een inhoud op via internet-uit de onlinevideotheek via nieuwsportalen tot de muziekshop. Voorwaarde om deze functie te gebruiken is dat u een internetverbinding heeft.

Hoofdmenu	Submenu
Taken	<b>Instellingen</b> Pas hier het Windows Media Center aan uw eisen en behoeften aan. Hier kunt u bijvoorbeeld de kinderbeveiligingsinstellingen uitvoeren.
	<b>Afsluiten</b> Zo beëindigt u niet alleen Windows Media Center, maar kunt u tevens het gehele bestuursstelsel afsluiten. Let erop dat alle andere toepassingen al afgesloten werden, alvorens u het stelsel afsluit.
	<b>cd/dvd branden</b> Roep uw brandsoftware op, om het branden op te starten
	<b>Synchroniseren</b> Sluit een extern toestel zoals bijvoorbeeld een MP3-speler of een digitale camera aan, u kunt dan de gegevens op het externe toestel met de all-in-one-pc synchroniseren.
	<b>Extender-Setup</b> Via dit item kunt u een Windows Media Center Extender instellen. Via een kabelnetwerk of ook een draadloos netwerk heeft u dan toegang tot de gegevens van uw notebook.
	<b>"Alleen media"</b> Via dit item schakelt u naar de ‚volledig beeld‘-modus van het Media Center om.
	Foto's en video's
<b>Alles weergeven</b> <b>Om onmiddellijk met de weergave van een diashow te starten, kiest u "alles weergeven".</b>	
<b>Videobibliotheek</b> In de videobibliotheek bevinden zich alle video's die op uw all-in-one-pc staan.	



Hoofdmenu	Submenu
<b>Muziek</b>	<b>Muziekbibliotheek</b> In de muziekbibliotheek bevinden zich alle muziektitels die op uw notebook staan. Hier kunt u een welbepaald album of nummer, dan wel een bepaald artiest weergeven.
	<b>Alles weergeven</b> Via dit item start u de weergave van alle bestanden op die zich in de muziekbibliotheek bevinden.
	<b>Radio</b> In zoverre u over een externe radiotunerhardware beschikt, kunt u hier de radiozenders beluisteren en beheren.
	<b>Zoeken</b> Via dit item kunt u gericht naar muziektitels, componisten, vertolkers, albums enz. zoeken. De zoektocht begint van zodra u de eerste letter heeft ingevoerd.

## Software installatie

De meegeleverde software is reeds compleet geïnstalleerd.



Bij de installatie van programma's of stuurprogramma's kunnen belangrijke bestanden overschreven en verandert worden. Om bij eventuele problemen na de installatie op de originele bestanden te terugvallen, raden wij aan dat u vóór de installatie een back-up van de harde schijf maakt.

Volg de instructies die de softwareleverancier bij het softwarepakket heeft bijgevoegd. Als u de CD invoert, wordt automatisch het installatiemenu gestart.

### Opmerking

Mocht de automatische start niet werken, is waarschijnlijk de zogenaamde „Autorun“-functie gedeactiveerd. Kijk in de Windows® help na, om dit te veranderen.

Voorbeeld voor een handmatige installatie **zonder** Autorun:



1. Klik op **Start** .
2. Klik op **Alle programma's**.
3. U opent het programmapunt  **Bureau-accessoires**.
4. Kies de optie  **Uitvoeren**.
5. Voer nu de stationsletter van de CD-ROM station in, gevolgd van een dubbele punt en de programmnaam **setup** in het veld "**Openen**" in.



1. Bevestig uw invoer met een klik op „**OK**“.
2. Volg de instructies van het programma.

## Verwijderen van Software

Om de geïnstalleerde software van uw PC te verwijderen, volgt u a.u.b de volgende stappen:

1. klik op **Start** .
2. Klik op  **Configuratiescherm**.
3. Daarna kiest u de optie  **Programma's en onderdelen**.
4. Selecteer het betreffende programma, start de de-installatie en volg de instructies op het scherm.

## Windows Activering

Ter bescherming tegen softwarepiraterij heeft Microsoft de productactivering ingevoerd. De op uw PC geïnstalleerde als ook de met de PC geleverde **Windows® 7** - versie **heeft u niet te activeren**, omdat deze door ons **voor uw PC** is geactiveerd.

Een activering is alleen dan noodzakelijk, als u meerdere belangrijke onderdelen van de PC uitwisselt of een niet geautoriseerd BIOS gebruikt. U kunt **Windows® 7** zo vaak als u wilt activeren, als dit noodzakelijk zou zijn. Gedetailleerde informatie vindt u in het helpstelsysteem en op volgende Internetpagina:

[www.microsoft.com/belux/nl/piracy/mpa/default.aspx](http://www.microsoft.com/belux/nl/piracy/mpa/default.aspx)

## Productactivering bij uw notebook

In enkele gevallen is het toch noodzakelijk, om **Windows® 7** te activeren. Indien de activering via **Internet** met een foutmelding wordt beantwoord, moeten de volgende stappen worden uitgevoerd.

1. U kiest telefonische activering.
2. Vervolgens klikt u op Product Key veranderen. Hierop verschijnt een nieuw venster. U geeft hier de Product Key in. U vindt deze op het certificaat van echtheid (Certificate of Authenticity, COA), dat zich op de onderkant van uw notebook bevindt.
3. Bevestig uw invoer en volg verder de aanwijzingen op het beeldscherm. In het geval dat u een OEM-versie in verbinding met uw notebook heeft, deelt u dit de Microsoft-contactpersoon mee.

## BIOS-setupprogramma

In het BIOS-setup (basisconfiguratie van uw systeem-hardware) heeft u veel instelmogelijkheden voor het gebruik van uw Notebook. Zo kunt u bijvoorbeeld de functie van de aansluitingen, de beveiligingskenmerken of het beheer van de stroomvoorziening wijzigen.

Het Notebook is reeds in de fabriek zo ingesteld dat een optimaal functioneren wordt gegarandeerd.

### **Opgelet!**

Verander de instellingen alleen, als dit absoluut noodzakelijk is of als u vertrouwd bent met de configuratiemogelijkheden.

## BIOS-setup uitvoeren

U kunt het configuratieprogramma alleen even na het opstarten van het systeem uitvoeren. Als het Notebook reeds is opgestart, schakel deze dan uit en start opnieuw op. Druk op de **F2**-functietoets om de BIOS-SETUP op te starten.

# Kaspersky Internet Security

Kaspersky Internet Security is een omvangrijk instrument om uw gegevens te beschermen. De toepassing biedt niet enkel uitgebreide bescherming tegen virussen, maar ook tegen spam en netwerkaanvallen. Bepaalde onderdelen van de software beschermen uw computer tegen tot nog toe onbekende bedreigingen en phishing-aanvallen en maken het mogelijk de toegang tot het internet zinvol te beperken. Een uitgebreide bescherming dekt alle gebieden van gegevensoverdracht en –uitwisseling.

Kaspersky is al vooraf geïnstalleerd, zodat een installatie niet meer nodig is. Als u het softwarepakket toch zou moeten installeren (bv. na een nieuwe samenstelling van het systeem), dan vindt u de software op de meegeleverde Application-/Support-Disc.

Kaspersky Internet Security bestaat uit de volgende beveiligingscomponenten:

- **Antivirussysteem voor bestanden**

Het antivirussysteem voor bestanden beschermt het bestandssysteem van de computer tegen een infectie. Het onderdeel wordt bij het opstarten van het besturingssysteem geactiveerd, bevindt zich voortdurend in het RAM-geheugen van de computer en onderzoekt alle bestanden die op uw computer en alle aangesloten stations worden geopend, opgeslagen en gestart. Kaspersky Internet Security blokkeert elke toegang tot een bestand en onderzoekt het bestand op bekende virussen. Een bestand kan enkel worden geopend als het virusvrij is of met succes door het programma werd gedesinfecteerd.

- **Antivirussysteem voor e-mails**

Het antivirussysteem voor e-mails onderzoekt binnenkomende en uitgaande e-mails op uw computer. Een e-mail komt enkel in het postvak IN van de ontvanger terecht als ze geen virussen bevat.

- **Webfilter / kinderbeveiliging**

De webfilter voorkomt dat gevaarlijke websites worden bezocht en vormt zo een veilige werkomgeving tijdens het surfen op het internet.

Dankzij de kinderbeveiliging kan de toegang tot internetbronnen en programma's voor verschillende computergebruikers flexibel worden beperkt, afhankelijk van de leeftijd van de gebruiker.

## Opmerking

Met een actieve internetverbinding wordt Kaspersky Internet Security automatisch geactiveerd. Een handmatige activering is niet vereist. Na 90 dagen wordt Kaspersky Internet Security automatisch gedeactiveerd. Daarom raden we u aan tijdig een licentie aan te kopen om een optimale beveiliging van uw computer te garanderen.

Het Kaspersky Internet Security-pakket wordt voor 90 dagen na de gratis registratie geüpdatet met de nieuwste virusinformatie.

U vindt meer informatie op het internet onder:

<https://www.Kaspersky.com>

### **Opmerking**

Tijdens de eerste onlineverbinding worden het besturingssysteem en de antivirussoftware automatisch geüpdatet. Dit duurt doorgaans enkele minuten. Tijdens het updaten kan de computer trager werken. Dit is enkel te merken tijdens het eerste gebruik.

# Tips en trucs

## Bedieninghulpjes

### Windows – Toetsenbordbesturing

Tips voor het Toetsenbord vindt u vanaf Blz. 41.

- Met ALT + TAB wisselt u het actieve venster.
- Met de TAB -toets springt u naar het volgende Tekst-/invoer veld, met SHIFT + TAB naar de vorige.
- ALT + F4 sluit het actuele venster/programma.
- Ctrl + F4 sluit een venster van een programma.
- Hebt u geen Windows (Windows)-toetsen op het toetsenbord, kunt u het startmenu ook via Ctrl + ESC oproepen. Met de Windows -toets + M kan men alle vensters minimaliseren. Het actuele venster wordt met ALT + SPATIE + N geminimaliseerd.
- Met de ALT - toets komt u het programmamenu in door welke u met de pijltoetsen kunt navigeren.
- Met de Windows (Windows)-toets + TAB schakelt u tussen de actieve vensters heen en weer.

### Instellingen van de muis veranderen

De instellingmogelijkheden van de muis vindt u in het Configuratiescherm:

1. Klik op **Start** .
2. Klik op **Configuratiescherm**.
3. Open **Hardware en geluiden** en klik op de optie **Muis**.
4. Nu kunt u de muis naar uw behoeftes (knoppenconfiguratie, Dubbelklik snelheid, Muispijl e.z.v.) aanpassen.



## Hoe kan ik bestanden, Tekst of plaatjes naar een andere plek kopiëren?

Het best via het **Klembord**. Markeer de Tekst met de muis (sleep de muispijl met ingedrukte linker toets over de tekst) of selecteer een foto met een enkele muis klik.

Druk Ctrl + C, om het gemarkeerde op het klembord te kopiëren. Nu ga naar de plek, waar het gemarkeerde ingevoegd moet worden. Druk Ctrl + V, om de inhoud van het klembord daar te plakken.

Functie	Bevel
Knippen	[Ctrl]+[X]
Plakken	[Ctrl]+[V]
Kopiëren	[Ctrl]+[C]
Wissen	[Del]



## Stroominstellingen en Informatie

### Autostart functie van de optische driver

Wanneer u een disk inbrengt, wordt deze uitgevoerd in overeenstemming met zijn inhoud (muziek, video enz.) Is dit niet het geval, dan kunnen er meerdere oorzaken aan de basis liggen:

De disk heeft geen autostart-functie; de functie is gedeactiveerd, of de functie is voor dit type gedeactiveerd.

Op volgende wijze activeert of deactiveert u in het algemeen de functie:

1. U klikt op **Start** .
2. U klikt op  **Configuratiescherm**.
3. Dan kiest u de optie  **Hardware en geluiden** of rechtstreeks het sub-item **Cd's of andere media automatisch afspelen**.

# Hoofdstuk 4

## Eerste Hulp

Thema	Blz.
Bestand en systeemveiligheid .....	83
Systeemherstel .....	86
Kooptoestand herstellen .....	89
FAQ .....	91
Klantenservice .....	92
Montage, uitrusting en herstellingen.....	97
Recycling en afvalverwerking .....	98



# Bestands- en systeemveiligheid

De beschreven programma's zijn reeds in Windows verwerkt. Gedetailleerde informatie vindt u onder weergave van de vetgeschreven trefwoorden in de Windows-Help in het startmenu.

## Back-up

Maak regelmatig Back-ups op externe media, zoals CD, DVD of een externe harde schijf. Windows biedt u daarvoor het programma „**Status en configuratie van back-up**“.

Dit vindt u onder **Bureau-accessoires** ⇒ **Systeemwerkset**. Maak Veiligheidsdiskettes van uw wachtwoorden en van de systeem-configuratie.

## Onderhoudsprogramma's

Het regelmatige uitvoeren van de programma's „**Schijfdefragmentatie**“ en „**Schijfopruiming**“ kan foutbronnen verwijderen en de systeemprestatie verhogen. Zeer behulpzaam is ook het Helpprogramma „**Systeem informatie**“, welke u gedetailleerde informatie over uw systeemconfiguratie geeft. Ook deze programma's vindt u in de programmamap onder **Bureau-accessoires** ⇒ **Systeemwerkset**.

# Systeemherstel

Windows® 7 levert een nuttige functie (**Systeemherstel**) die het mogelijk maakt zogenoemde **Herstelpunten** op te slaan.

Het systeem onthoudt de actuele configuratie als momentopname en gaat, als het nodig is, naar deze terug. Dit heeft het voordeel dat een mislukte installatie weer ongedaan gemaakt kan worden.

**Herstelpunten** worden automatisch van het systeem gemaakt, maar kunnen ook manueel gemaakt worden. U kunt dit zelf bepalen en configureren, hoeveel opslagruimte maximaal daarvoor in aanmerking moet komen. Dit programma vindt u in de programmamap onder **Bureau-accessoires** ⇒ **Systeemwerkset**.

Wij raden u aan, voor de installatie van een nieuwe software of stuurprogramma een **Herstelpunt** te maken. Zou uw systeem niet meer stabiel lopen, hebt u zo meestal de mogelijkheid naar een goed werkende configuratie terug te keren, zonder dat nieuw gemaakte documenten gewist worden. Lees in het volgende hoofdstuk welke mogelijkheden u voor de reparatie van een corrupte installatie hebt.

## Foutoplossing

Windows® 7 omvat verschillende functies, die er voor zorgen, dat de PC zowel als de geïnstalleerde toepassingen en apparaten correct te gebruiken zijn. Deze functies helpen u bij het oplossen van problemen, die door toevoegen, verwijderen of vervangen van bestanden kunnen ontstaan, die voor de functionaliteit van het besturingssysteem, toepassingen en apparaten noodzakelijk zijn. Welke herstelfunctie(s) u gebruikt, is afhankelijk van het type van het opgetreden probleem of fout. In de Windows-help vindt u gedetailleerde informatie hierover.

# Windows® Update

Windows Update is de Online uitbreiding van Windows. U gebruikt Windows Update, om elementen zoals beveiligingsupdates, belangrijke updates, de nieuwste hulpbestanden, driver en internetproducten via het internet te downloaden.

De website wordt regelmatig met nieuwe inhoud aangevuld, zodat u op elk gegeven moment de meest recente updates en foutcorrecties kunt laden, om uw notebook te beschermen. U bent op die manier verzekerd van een optimale functionaliteit.

Windows Update doorzoekt uw notebook en maakt een lijst op van individuele updates die specifiek op de configuratie van uw notebook zijn bedacht.

Elke update, die Microsoft belangrijk acht voor de werking van het besturingssysteem, van programma's of hardware-componenten, wordt als "belangrijke Update" vermeld en automatisch voor u uitgekozen om geïnstalleerd te worden.

Belangrijke updates worden ter beschikking gesteld, om gekende problemen op te lossen en uw notebook te beschermen tegen gekende beveiligingsrisico's.

U voert de volgende stappen uit, waardoor u de nodige updates kunt laden en uw computer op een actuele stand kunt houden.

## Opmerking

Updates uitvoeren werkt enkel via het internet. U dient er dan ook zeker van te zijn dat uw notebook online is, als u de updates aan het laden bent.

1. U klikt op **Start**  ..
2. U klikt op **Alle programma's**.
3. U opent  **Windows Update**.
4. U klikt op **Naar updates zoeken**.
5. Vervolgens klikt u op **Bijvoegen**, terwijl u de beschikbare updates in elke categorie doorzoekt, om de gewenste update uit te kiezen en bij de te installeren updates te voegen. U kunt tevens een volledige beschrijving van elk element apart lezen, als u op de snelkoppeling **Verder lezen** klikt.
6. Tenslotte klikt u op **Updates nakijken en installeren**, nadat u alle gewenste updates heeft uitgekozen. U klikt als laatste op **Nu installeren**.

## Windows Update–Informatie over gegevensbeveiliging

Omdat er voor u een gepaste lijst met updates kan worden samengesteld, heeft Windows Update bepaalde informatiegegevens nodig over elk notebook. Deze informatiegegevens bevatten het volgende:

- Versienummer van het besturingssysteem
- Versienummer van Internet Explorer
- Versienummers van verdere softwareprogramma's
- Plug&Play-ID van de hardwaretoestellen

Windows Update komt op voor de bescherming van uw persoonlijke gegevens en registreert noch uw naam, adres, e-mail adres of andere vormen van persoonlijke gegevens. De verzamelde informatie wordt enkel op het moment gebruikt, wanneer u de website bezoekt. Deze informatie wordt ook niet opgeslagen in het geheugen.

# Kooptoestand herstellen

Als uw systeem ondanks **de hiervoor beschreven Foutoplossingen** niet meer goed functioneert kunt u de kooptoestand herstellen.

## Beperking van de systeemherstelling

- Achteraf aangebrachte configuratieveranderingen (Desktop-/Internetinstelling) en software-installaties worden niet hersteld.
- Er wordt geen rekening gehouden met achteraf gebeurde stuurprogramma - actualisatie en hardware uitbreidingen.

Opgelet!

Alle Bestanden op station C, ook die voor de bestandsopslag van de gebruiker specifieke mappen „**Documenten**“, worden gewist. Maak evt. een Back-up op station D en op externe Media.

Er wordt altijd de **kooptoestand** hersteld. Door u uitgevoerde installaties en configuraties moeten evt. opnieuw plaatsvinden.



## Uitvoering van de herstelling











1. Verwijder alle eventueel ingezette massa-opslagtoestellen (geheugenkaarten, usb-stick, enz.).
2. Zet de notebook aan.
3. Druk bij de melding „**Press F11 to run recovery**“ op de desbetreffende toets. Na enkele seconden verschijnt de melding „**Windows is loading files**“. Wacht af tot de bestanden geladen zijn. Op het einde verschijnt het menu „**Power Recover**“.
4. Kies de taal voor het herstelmenu.
5. Klik op „**Next**“.
6. U kunt nu kiezen tussen twee beveiligingen
  - **Herstellen naar harde schijf – geen back-up van gebruikersgegevens**  
Alle gegevens op de notebook worden onherroepelijk gewist. De fabrieksinstellingen worden hersteld.
  - **Herstellen naar harde schijf – met back-up van gebruikersgegevens**  
Fabrieksinstellingen worden hersteld en alle gebruiksgegevens onder **C:\User** worden beveiligd.



### In elk geval in acht nemen!

Bij de optie **met back-up van gebruikersgegevens** duurt de beveiliging erg lang. Alleen die gegevens worden beveiligd die zich in de map **C:\user** bevinden. Alle andere gegevens worden gewist. Maak daarom regelmatig een backup op externe media. U kunt **geen aanspraak op schadevergoeding** maken voor verlies van gegevens en de daardoor ontstane gevolgschade.

7. Klik op **Next** en volg dan de aanwijzingen op het beeldscherm om de fabrieksinstellingen opnieuw in te stellen.

# FAQ

-  Moet ik de bijgevoegde disk nog installeren?
-  Neen. Normaal gesproken zijn alle programma's reeds geïnstalleerd. De disks zijn enkel bedoeld als veiligheidskopieën.
-  Waar vind ik de nodige drivers voor mijn notebook?
-  De drivers staan in de mappen Driver en Tools op de tweede partitie van de harde schijf.
-  Wat is de Windows activering?
-  In uw handleiding vindt u in het desbetreffende hoofdstuk gedetailleerde informatie m.b.t. dit onderwerp.
-  Wanneer moet ik Windows activeren?
-  Uw software werd in de fabriek vooraf geactiveerd. Een activering is enkel nodig, wanneer...
  - ... meerder hoofdcomponenten door andere werden vervangen.
  - ... een onbekende BIOS-versie werd geïnstalleerd.
  - ... u de software op een andere PC installeert.
-  Hoe voer ik een gegevensbeveiliging uit?
-  Maak een beveiliging en een extra beveiliging van de geselecteerde gegevens op externe media (CD-R), zodat u met deze techniek vertrouwd wordt.

Een beveiliging is onbruikbaar, als u de gegevens niet opnieuw kunt aanmaken, het medium (CD-R) defect is, of niet meer voorhanden is.
-  Wanneer raadt u aan om het geheel opnieuw naar zijn toestand bij uitlevering te brengen?
-  Deze methode dient u enkel als laatste redmiddel te gebruiken. U kunt in het hoofdstuk „**Systeemherstel**“ nalezen welke de alternatieven zijn.

# Klantenservice

## Eerste Hulp

We willen u hier een leidraad geven om het probleem op te lossen. Als de hier vermelde maatregelen geen succes hebben, helpen wij u graag verder. Bel ons dan gerust op!

## Lokaliseren van de oorzaak

Begin met het zorgvuldig nakijken van alle kabelverbindingen. Als de lampjes niet functioneren, zorg er dan voor dat het Notebook en alle randapparatuur naar behoren voorzien zijn van stroom.

- Als u met de accu werkt, sluit het Notebook dan aan op de netadapter en zorg ervoor dat de accu opgeladen is.
- Als u met netstroom aan het Notebook werkt, controleer dan het stopcontact, de kabels en alle schakelaars in de schakelkring van het stopcontact.
- Schakel het Notebook uit en controleer alle kabelverbindingen. Als het Notebook is aangesloten op randapparatuur, controleer dan ook hier de stekerverbindingen van alle kabels. Verwissel de kabels voor verschillende toestellen niet willekeurig, ook al zien ze er precies hetzelfde uit. De pinbezettingen in de kabel zijn misschien anders. Als u met zekerheid heeft vastgesteld dat het toestel stroom krijgt en dat alle verbindingen intact zijn, schakel het Notebook dan opnieuw in.

Het regelmatig uitvoeren van de Windows® programma „**Schijfdefragmentatie**“ kan fouten helpen voorkomen en de algemene prestaties verhogen.

Heel nuttig is ook het hulpprogramma „**Systeeminformatie**“, dat u in de programmamap „**Systeemwerkset**“ vindt.

## Fouten en oorzaken

### Het beeldscherm is zwart:

- Deze fouten kunnen verschillende oorzaken hebben:
  1. De bedrijfsindicator (aan-/uitknop) licht niet op en het notebook bevindt zich in sluimerstand.  
**Oplossing:**  
Druk op de aan-/uitknop.
  2. De stand-by-indicator knippert. Het notebook bevindt zich in stand-bymodus.  
**Oplossing:**  
Druk op de aan-/uitknop.
  3. De achtergrondverlichting werd met de toetsencombinatie **Fn + F4** gedeactiveerd.  
**Oplossing:**  
Druk op een toets naar keuze om de achtergrondverlichting weer aan te zetten.

### De notebook schakelt zich tijdens de werking uit.

- De batterij is misschien leeg. Sluit de notebook via de netadapter aan en laadt de batterij weer op.

### De notebook kan niet ingeschakeld worden.

- Indien u de notebook met de batterij gebruikt, controleert u of deze juist geplaatst en geladen is.

### Foute weergave van tijd en datum.

- Klik op de weergave in de taakbalk en stel vervolgens de juiste waarden in.

### Van een CD-ROM kunnen geen gegevens worden gelezen.

- Controleer of de CD er naar behoren is ingelegd.
- Wordt het station in uw Explorer/Verkenner weergegeven? Zo ja, test dan een andere CD.

### Het touchpad werkt niet.

- Om het touchpad te activeren drukt u op de toetsencombinatie **Fn + F6**.

### De WLAN-verbinding werkt niet.

- Om de WLAN-verbinding te activeren, moet u de toetscombinatie **Fn+F7** indrukken.

### De Bluetooth verbinding werkt niet.

- Om de Bluetooth verbinding te activeren, moet u de toetscombinatie **Fn+F8** indrukken.

### De webcam werkt niet.

- Om de webcam te activeren, drukt u op de toetsencombinatie **Fn + F9**.

## Heeft u meer ondersteuning nodig ?

Als u ondanks de voorstellen in het vorige hoofdstuk nog altijd problemen hebt, neem dan contact op met uw Helpdesk. We zullen u telefonisch verder helpen. Voor dat u zich tot uw servicecenter wendt, houd a.u.b. de volgende gegevens bij de hand:

- Heeft u uitbreidingen of wijzigingen aan de beginconfiguratie uitgevoerd?
- Wat voor extra randapparatuur gebruikt u?
- Welke eventuele meldingen verschijnen op het beeldscherm?
- Welke software gebruikte u, toen de fout opdook?
- Welke stappen heeft u reeds ondernomen om het probleem op te lossen?

## Driver - ondersteuning

Het systeem is met de geïnstalleerde drivers in onze testlaboratoria uitvoerig en met succes getest. In de computerbranche is het echter gebruikelijk, dat de drivers van tijd tot tijd worden geactualiseerd. Dit gebeurt, omdat bijv. eventuele compatibiliteitsproblemen met andere nog niet geteste componenten (programma's, apparaten) optraden.

# Transport

Neem de volgende tips in acht, als u het Notebook wil transporteren:

- Wacht na het transporteren van het Notebook zolang met de ingebruikname tot het toestel de omgevingstemperatuur heeft aangenomen. Bij grote temperatuur of vochtigheidschommelingen kan condensatie door vorming van vochtigheid ontstaan binnen in het Notebook, wat een elektrische kortsluiting kan veroorzaken.
- Schakel het Notebook uit. Om beschadigingen te vermijden worden de koppen van de vaste schijf in zekere mate bewogen.
- Sluit het Notebook en zorg ervoor dat het deksel goed is gesloten.
- Gebruik voor het versturen van uw Notebook steeds de originele verpakking en laat u door de transporteur informeren.
- Laad uw accu en eventueel voorhanden zijnde vervangaccu's zeker volledig op alvorens lange reizen te maken.
- Informeer u voor een reis over die aan het doel van de reis aanwezige stroom en communicatieverzorging.
- Koop voor dat u op reis gaat evt. de benodigde adapter voor stroom en evt. communicatie (LAN etc.).
- Leg bij het verzenden van het Notebook, de accu in de doos.
- Als u de handbagagecontrole bij een vliegveld passeert, is het aan te raden, dat u het Notebook en alle magnetische opslagmedia (diskettes, externe harde schijven) door de röntgeninstallatie (de voorrichting, op die u uw tassen neerzet) stuurt. Vermijd de magneetdetector (het apparaat, waar u doorheen gaat) of de magneetstaaf (het handapparaat van het veiligheidspersoneel), omdat dit evt. uw opgeslagen informatie zou kunnen vernietigen.

# Onderhoud

## Opgelet!

Er zijn **geen te onderhouden** of te reinigen **onderdelen** in de behuizing van het Notebook.

De levensduur van het Notebook kan u door de volgende maatregelen verlengen:

- Trek alvorens te reinigen steeds de stekkers van alle verbindingkabels uit het stopcontact en verwijder de accu.
- Reinig het Notebook met een vochtige, pluisvrije doek.
- Gebruik geen oplosmiddelen, bijtende of gasvormige reinigingsmiddelen.
- Stof of vet op het touchpad zal de gevoeligheid van het touchpad negatief beïnvloeden. U krijgt stof of vet op de oppervlakte van het touchpad weg d.m.v. een plakstrook.

## Onderhoud van het beeldscherm

- Sluit het Notebook, als er niet mee wordt gewerkt. Vermijd krassen op het oppervlak van het beeldscherm, omdat dit snel kan worden beschadigd.
- Let erop dat er geen waterdruppels op het beeldscherm achterblijven. Water kan ernstige verkleuringen veroorzaken.
- Reinig het beeldscherm met een zachte, pluisvrije doek.
- Stel het beeldscherm niet bloot aan fel zonlicht of ultraviolette straling.
- Het Notebook en zijn verpakking zijn recyclebaar.

## Opmerking

De beschermfolies op de oppervlakten beschermen het toestel tijdens de productie en het transport tegen krassen.

U verwijdert alle folies nadat u het toestel correct hebt opgesteld en voordat u het toestel in gebruik neemt.

# Montage, upgrading en herstellingen

- Laat de montage of upgrading van uw Notebook uitsluitend door gekwalificeerd vakpersoneel uitvoeren.
- Mocht u niet over de nodige kwalificatie beschikken, gelieve dan een geschikte onderhoudstechnicus te raadplegen. Gelieve contact op te nemen met ons service center, als u technische problemen heeft met uw Notebook.
- Gelieve u te wenden tot onze geautoriseerde servicepartner in geval van een noodzakelijke herstelling.

## Tips voor de onderhoudstechnicus

- De behuizing van de Notebook, alsook de montage en uitrusting ervan, is enkel voorbehouden voor onderhoudstechnici.
- Gelieve enkel originele reserveonderdelen te gebruiken.
- Trek vóór het openen van de behuizing alle stroom- en aansluitingskabels uit en verwijder de batterij. Wordt de Notebook vóór het openen niet losgekoppeld van het stroomnet, dan bestaat het gevaar dat de componenten kunnen worden beschadigd.
- Interne componenten van de Notebook kunnen door elektrostatische ontlading (ESD) worden beschadigd. Voer de systeemverwijderingen en –wijzigingen alsook herstellingen uit op een ESD-werkplaats. Is een dergelijke werkplaats niet voorhanden, draag dan een antistatische manchet of raak een goed geleidend metalen lichaam aan. Schade die door ondeskundige bediening ontstaat wordt door ons hersteld tegen betaling van de kosten.

## Tips voor laserstraling

- In de Notebook kunnen laserinstallaties van Laserklasse 1 tot Laserklasse 3b worden gebruikt. Bij ongeopende Notebook behuizing voldoet de installatie aan de normen van Laserklasse 1.
- Door de Notebook behuizing te openen krijgt u toegang tot laserinstallaties tot en met Laserklasse 3b.

Bij het uitbreiden en/of openen van deze laserinstallaties moet op het volgende worden gelet:

- Het ingebouwde CD-ROM-/CD-RW-/DVD-station heeft geen onderdelen waaraan u onderhoud of herstelwerkzaamheden hoeft te plegen.
- De herstelwerkzaamheden aan het CD-ROM-/CD-RW-/DVD station zijn uitsluitend voorbehouden aan de fabrikant.
- Kijk niet in de laserstraal, ook niet met optische instrumenten.
- Stel u niet bloot aan de laserstraal.
- Vermijd de bestraling van uw ogen of huid door rechtstreekse of verspreide straling.



# Recycling en afvalverwerking



## Apparaat

Behandel het apparaat op het eind van de levensduur in geen geval als gewoon huisvuil. Informeer naar de mogelijkheden om het milieuvriendelijk als afval te verwijderen.



## Batterijen

Lege batterijen horen niet bij het huisvuil! Ze moeten bij een verzamelpunt voor lege batterijen worden ingeleverd.



## Verpakking

Om uw toestel tijdens het transport tegen beschadiging te beschermen, wordt het in een verpakking geplaatst. Verpakkingen zijn uit materialen vervaardigd die op een milieuvriendelijke manier behandeld en op een correcte manier gerecycleerd kunnen worden.

Als u vragen heeft i.v.m. de verwerking, gelieve dan uw handelaar of onze dienst-na-verkoop te contacteren.

## Veiligheidsvoorschriften voor gebruik bij batterijen

Batterijen kunnen brandbare stoffen bevatten. Bij een oneigenlijk gebruik kunnen batterijen **uitlopen**, zeer **sterk opwarmen**, in **brand schieten** of zelfs **ontploffen**, wat uw gezondheid en uw apparatuur beschadigen kan.

Wij vragen u dan ook dringend de onderstaande richtlijnen op te volgen:

- Houd batterijen buiten het bereik van kinderen.  
Indien batterijen toch zouden worden ingeslikt, dient u dit uw arts onmiddellijk te melden.
- Laad nooit batterijen op (Behalve als het tegendeel uitdrukkelijk wordt vermeld).
- Ontlaad de batterijen nooit door een hoog afgegeven vermogen.
- Zorg ervoor dat u de batterijen nooit kortsluit.
- Vermijd hitte en werp de batterijen nooit in het vuur.
- Demonteer of vervorm de batterijen niet.  
U kunt uw handen of vingers verwonden of er kan batterijvloeistof in uw ogen of op uw huid komen. Gebeurt dit, dan moet u die plaatsen waar u de vloeistof hebt op/in gekregen met overvloedig water uitspoelen. U brengt tevens uw arts onmiddellijk op de hoogte.
- Vermijd sterke stoten en bevingen.
- Verwissel nooit de polariteit.  
Let er steeds op dat de polen plus (+) en min (-) correct zijn ingesteld, dit om kortsluitingen te vermijden.
- Het samen gebruiken van nieuwe en oude batterijen, of batterijen van een verschillend type, kan de werking van uw apparatuur verstoren of zelfs beschadigen.
- Verwijder de gebruikte batterijen onmiddellijk uit de apparatuur.
- Verwijder de batterijen uit uw toestel, als u dit gedurende langere tijd niet gebruikt.
- Wissel alle verbruikte batterijen in een toestel gelijktijdig uit met nieuwe batterijen van eenzelfde type.
- Isoleer de batterijcontacten met een kleefband, wanneer u de batterijen opbergt of als afval deponeert.
- Verbruikte batterijen horen niet thuis in het normale afval! Draag uw steentje bij voor een gezond milieu en behandel de batterijen als klein gevaarlijk afval. Indien u hieromtrent vragen heeft, kunt u zich steeds wenden tot uw dealer of aan onze klantendienst. Met onze dank.



# Hoofdstuk 5

---

## Appendix

Thema	Blz.
Inlichtingen aangaande de conformiteit .....	103
Index .....	105



# Inlichtingen aangaande de conformiteit

Het toestel voldoet aan de vereisten van elektromagnetische compatibiliteit en elektrische veiligheid.

Uw toestel voldoet aan de basisvereisten en de relevante voorschriften van de EMV-richtlijnen 2004/108/EG en de richtlijn voor laagspanningssystemen 2006/95/EG.

Dit toestel voldoet aan de basisvereisten en de relevante regelingen van de ecodesign richtlijn 2009/125/EG (decreet 1275/2008).

## ISO 13406-2 Klasse II

Bij Aktiv Matrix LCD's (TFT) met een resolutie van **1366 x 768** Pixels, die telkens uit drie sub-pixels (rood, groen, blauw) worden opgebouwd, worden er in totaal ongeveer **3,1** miljoen aangestuurde transistoren ingezet. Door dit zeer grote aantal transistoren en het uiterst complexe productieproces dat hiermee samenhangt, kan er zich sporadisch een uitval of een foutieve aansturing van pixels of afzonderlijke sub-pixels voordoen.

In het verleden kenden we verschillende aanleidingen om het toegelaten aantal pixelfouten te definiëren. Meestal waren die zeer moeilijk en sterk producent-afhankelijk en bijgevolg ook compleet verschillend. MEDION volgt voor alle TFT-Display producten bij de garantievoorwaarden de strenge en duidelijke voorschriften van de **ISO 13406-2, Klasse II** norm die hieronder kort worden gebundeld.

De ISO-norm 13406-2 definieert o.a. de algemeen geldende richtlijnen m.b.t. de pixelfouten.

De pixelfouten worden in vier foutklassen en drie fouttypes ondergebracht. Elke pixel is verder opgebouwd uit drie sub-pixels met elk hun respectievelijke basiskleur (rood, groen, blauw).

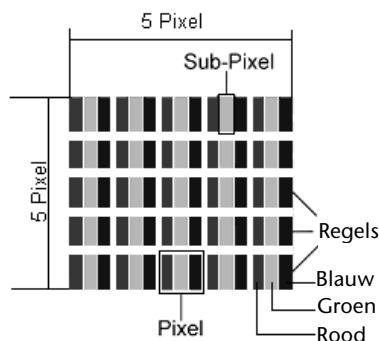

### Pixelfouten -Type:

- Type 1: voortdurend oplichtende pixels (heldere, witte punt), maar **niet** aangestuurd. Een witte pixel ontstaat door het oplichten van alle drie de sub-pixels.
- Type 2: niet oplichtende pixel (donkere, zwarte punt), hoewel aangestuurd.
- Type 3: abnormale of defecte sub-pixel van rode, groene of blauwe kleur. (bvb. voortdurend oplichten aan halve helderheid, niet oplichten van een kleur, flinterend of knipperend, maar niet van het type 1 of 2)

Vervollediging: cluster van type 3 (= het uitvallen van twee of meer sub-pixels in een blok van 5 x 5 Pixels. Een cluster is een veld van 5 x 5 Pixels (15 x 5 sub-pixels).

### ISO 13406-2, foutenklasse II

Resolutie	Type 1	Type 2	Type 3	Cluster Type 1, Type 2	Cluster Type 3
1024 x 768	2	2	4	0	2
1280 x 800	3	3	6	0	3
1280 x 854	3	3	6	0	3
1280 x 1024	3	3	7	0	3
1366 x 768	3	3	7	0	3
1400 x 1050	3	3	8	0	3
1680 x 945	3	3	8	0	3

### Voorbeeld:

Een ca. 44 cm (17") - SXGA-Display bestaat uit 1280 horizontale en 1024 verticale beeldpunten (pixels), d.w.z. 1.31 miljoen pixels in totaal. In verhouding met een miljoen pixels geeft dit een factor van ongeveer 1,31.

De foutenklasse II laat hiermee telkens drie fouten van het type 1 en type 2 toe en zeven fouten van het type 3 en 3 clusters van het type 3.

Het gaat hier dan in de regel niet om een garantiezaak.

In bepaalde omstandigheden spreken we van een garantiezaak als de boven-genoemde foutenaantallen in een bepaalde categorie werden overschreden.

# Index

<b>A</b>		
Aan-/uitschakelaar .....	27	
Aansluiten .....	7	
Externe monitor .....	36	
Microfoon .....	16	
Netadapter .....	15	
Optische drive .....	16	
USB 2.0 poort .....	15, 16	
USB 3.0 poort .....	15	
VGA .....	15	
Aanzichten		
Aan-/uit schakelaar .....	15	
Aansluiting Kensington <sup>+</sup> .....	16	
Beeldscherm .....	15	
Ejecttoets optische drive .....	16	
HDMI poort .....	15	
LAN poort .....	15	
Microfoon .....	15	
Multimedia kaartlezer .....	16	
Netadapter-aansluiting .....	15	
Optische drive .....	16	
Status leds .....	15	
USB 2.0 poort .....	15, 16	
USB 3.0 poort .....	15	
VGA .....	15	
Accu opladen .....	31	
Accugebruik		
Accu opladen .....	31	
Accuvermogen .....	32	
Accuwerking .....	10	
Accuvermogen .....	32	
Plaatsen van de accu .....	29	
Verwijderen van de accu .....	30	
Autorun .....	75	
Autostart .....	75	
<b>B</b>		
Back-up .....	85	
Bedieninghulpjes .....	81	
Beeldscherm .....	34	
Openen en sluiten .....	34	
Beeldschermresolutie .....	34	
	Bekabeling .....	8
	Bestand- en systeemveiligheid .....	85
	Bij fout functioneren .....	92
	Bijkomende harde schijf .....	52
	BIOS-setup uitvoeren .....	78
	BIOS-setupprogramma .....	78
	BIOS-setup uitvoeren .....	78
	Bluetooth .....	62
<b>C</b>		
	CD/DVD invoeren .....	47
	Configuratiescherm .....	71
<b>D</b>		
	Defragmentatie .....	85
	Deïnstallatie van software .....	76
	Discs afspelen en uitlezen .....	49
	Dolby® Advanced Audio .....	57
	Driver-ondersteuning .....	94
<b>E</b>		
	Eerste Hulp .....	92
	Bedieninghulpjes .....	81
	Systeeminstellingen en informatie ..	82
	Tips en trucks .....	81
	Energiebeheer .....	33
	Ergonomie .....	5
	Externe audioverbindingen .....	56
	Externe monitor .....	36
<b>F</b>		
	FAQ .....	91
	Fast Ethernet .....	58
	Fouten en oorzaken .....	93
	Foutoplossing .....	86
	Functielampen	
	Caps Lock .....	17
	Num Lock .....	17
<b>G</b>		
	Gegevensinvoer .....	41
	Geheugenkaart inbrengen .....	63



Geluidskaart .....	55
Externe audioverbindingen .....	56

---

## **H**

Harde schijf .....	45
Belangrijke mappen .....	46
Helpdesk .....	94
Herstellingen .....	97
Hibernate (sluimerstand) .....	33

---

## **I**

Ingebruikname .....	18
Inlichtingen aangaande de conformiteit .....	103
Installatie van nieuwe software .....	75
ISO 13406-2 .....	103

---

## **K**

Kaspersky Internet Security .....	79
Kensington-Veiligheidsslot .....	65
Kooptoestand .....	89

---

## **L**

Laserstraling .....	97
Leveringsomvang .....	13
Licentieovereenkomst .....	21
Lokaliseren van de oorzaak .....	92

---

## **M**

Mappen .....	46
Memory Stick .....	63
MMC .....	63
Muis .....	43
Multimedia kaartaansluiting .....	63
MultiMediaCard .....	63

---

## **N**

Netwerk	
Fast Ethernet netwerkaansluiting ....	58
Probleemoplossing in het netwerk ..	61
Wat is een netwerk? .....	58
Netwerkgebruik .....	58
Notebook beveiligen .....	65
Opstart wachtwoord .....	65

---

## **O**

Omgevingstemperatuur .....	5
Onderhoud van de display .....	96
Onderhoudprogramma 's .....	85
Ontladen van de accu .....	31
Openen en sluiten van het beeldscherm .....	34

---

## **P**

Plaats van opstelling .....	4
Productactivering bij uw notebook ....	77

---

## **R**

Recycling en afvalverwerking .....	98
Reinigingsmiddelen .....	96

---

## **S**

SD .....	63
Secure Digital .....	63
Software .....	66
Software installatie .....	75
Windows Activering .....	77
Status leds	
Accu opladen .....	17
Draadloos LAN .....	17
Touchpad weergave .....	17
Stroombron .....	28
Stroomvoorziening .....	7, 27, 28
Aan-/uitschakelaar .....	27
Energiebeheer .....	33
Stroombron .....	28
Weergavemodus .....	33
Subwoofer-module .....	52
Systeemherstel .....	86
Systeemprestatie .....	85

---

## **T**

Testen van de acculading .....	32
Tips en Tricks .....	81
Tips voor het	
Touchpad .....	9
Toetsenbord .....	41
Toetsencombinaties .....	41
Touchpad .....	43
Transport .....	95

---

<b>U</b>	
Universal Serial Bus.....	64
USB.....	64

---

<b>V</b>	
Veiligheid	
Gebruik van een veiligheidsslot.....	65
Veiligheidsslot.....	65
Veiligheidsvoorschriften	
Aansluiten.....	7
Accuwerking.....	10
Bekabeling.....	8
Omgevingstemperatuur.....	5
Plaats van opstelling.....	4
Stroomvoorziening.....	7
Veiligheidsvoorziening.....	65
Voorstelling en sound aanpassen.....	35

---

<b>W</b>	
Webcam.....	64
Weergavemodus.....	33
Weergaves	
Status leds.....	15
Werken met de accu	
Ontladen.....	31
Werkplaats van het beeldscherm.....	5
Windows Activering.....	77
Windows Media Center.....	72
Windows® 7	
Configuratiescherm.....	71
Introductie.....	69
Nieuwigheden.....	66
Windows Update.....	87
Windows -omgeving.....	22
Wireless LAN (Draadloos-Netwerk).....	59

Veiligheid

Bediening

Componenten

Hulp

**Appendix**



**MEDION®**

Medion B.V.  
John F.Kennedylaan 16a  
5981 XC Panningen  
Nederland

Hotline: 0900 - 2352534 (0,15 €/min.)

Fax: 0900 - 3292534 (0,15 €/min.)

Internet  
[www.medion.nl](http://www.medion.nl)

E-mail Support

Gebruikt u a.u.b. het contactformulier op onze website  
[www.medion.nl](http://www.medion.nl) onder "service" en "contact".